

PCL 3-18



Deutsch	5
English	9
Français	14
Italiano	19
Nederlands	24
Español	29
Português	34
Dansk	39
Norsk	43
Svenska	48
Suomi	52
Ελληνικά	57
Türkçe	62
Русский	66
Magyar	72
Čeština	76
Slovenščina	81
Polski	85
Românește	90
Slovenčina	95
Hrvatski	100
Srpski	104
Български	109
Eesti	114
Latviešu	119
Lietuviškai	123
Українська	128
العربية	134



**Register
your product**
www.kaercher.com/welcome



A

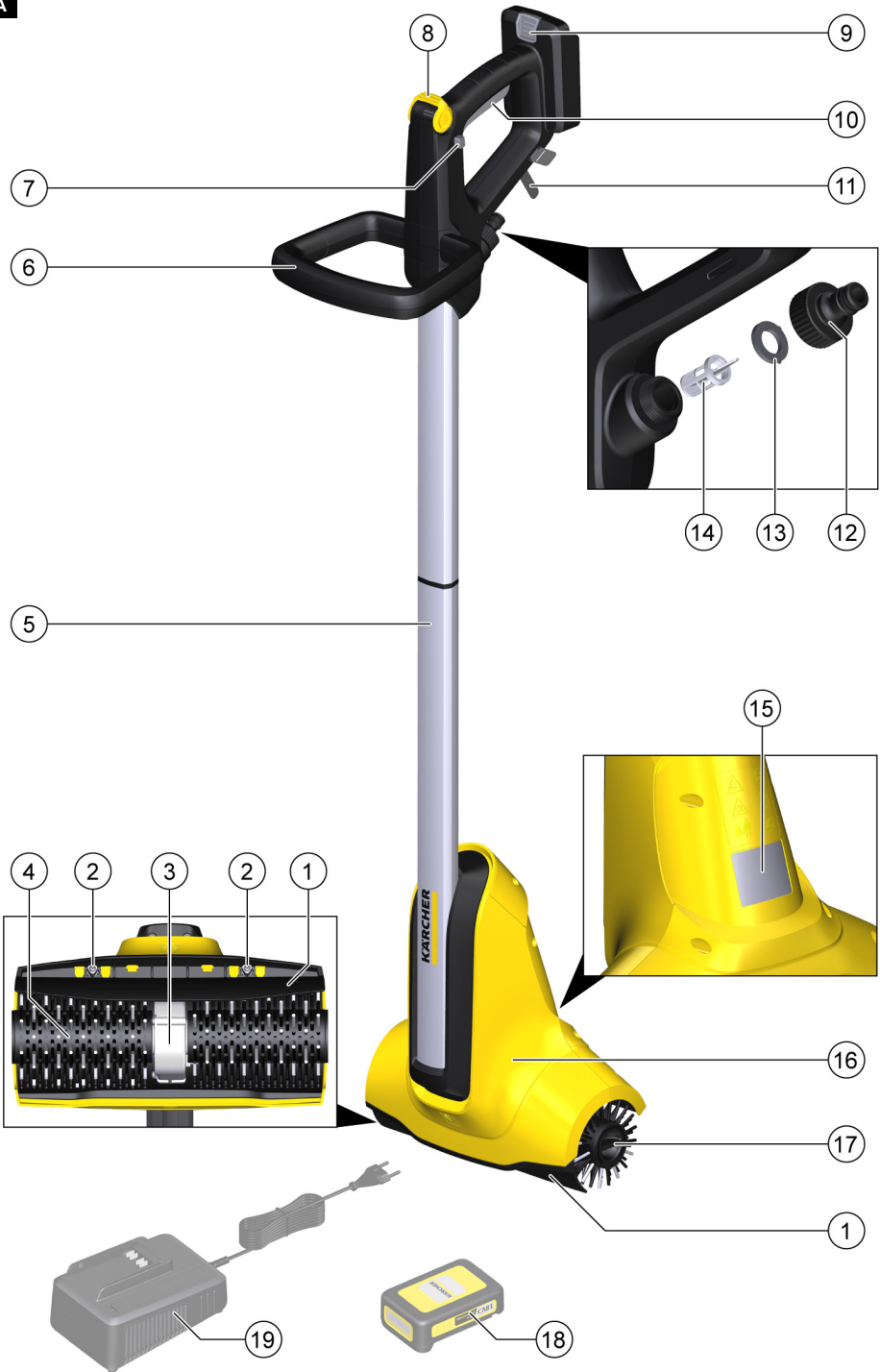

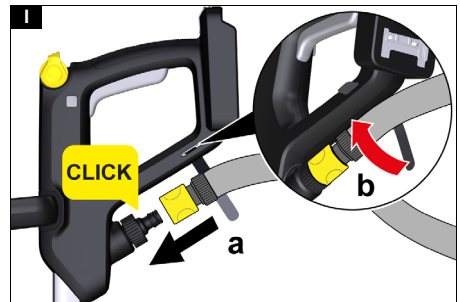
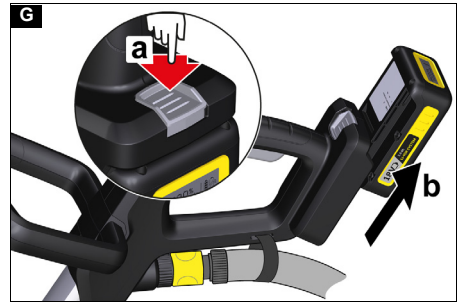
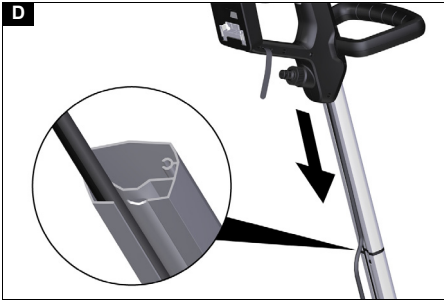
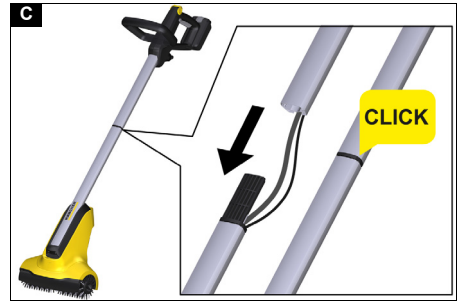
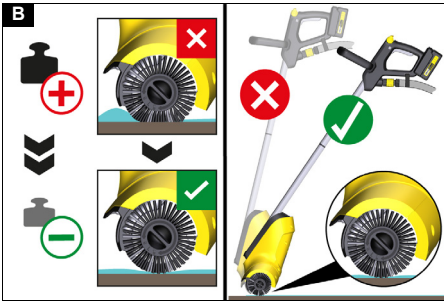

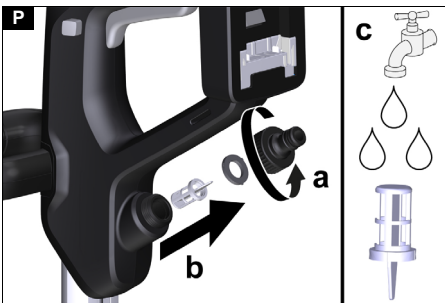
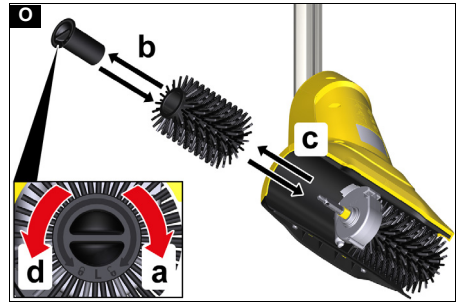
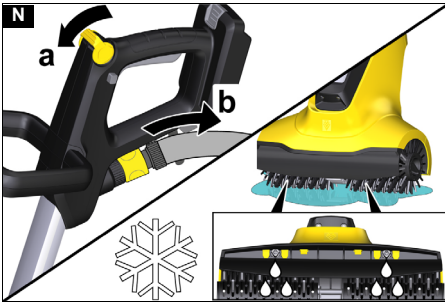
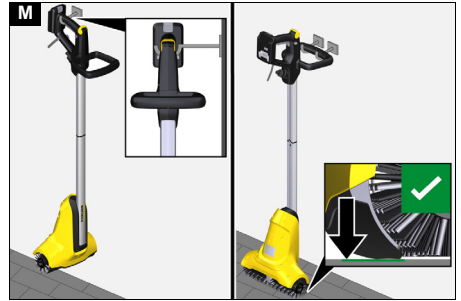
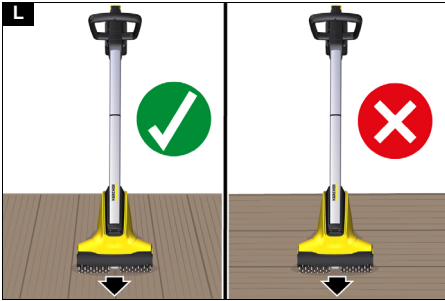
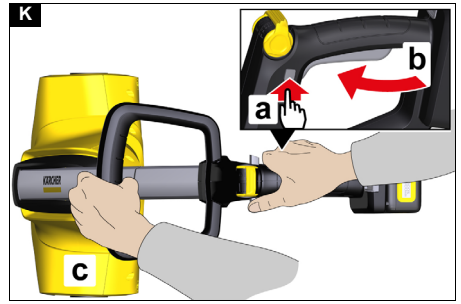
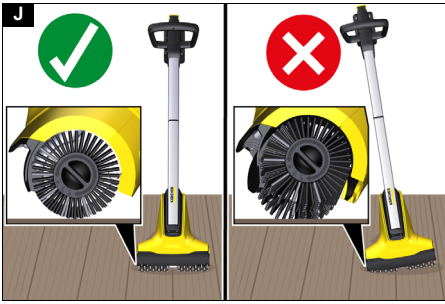

Inhalt

Allgemeine Hinweise	5
Sicherheitshinweise	5
Bestimmungsgemäße Verwendung	5
Umweltschutz	5
Zubehör und Ersatzteile	6
Lieferumfang	6
Sicherheitseinrichtungen	6
Gerätebeschreibung	6
Symbole auf dem Gerät	6
Montage	6
Inbetriebnahme	7
Betrieb	7
Transport	8
Lagerung	8
Pflege und Wartung	8
Hilfe bei Störungen	8
Garantie	9
Technische Daten	9
EU-Konformitätserklärung	9

Allgemeine Hinweise



Lesen Sie vor der ersten Benutzung des Geräts diese Sicherheitshinweise, diese Originalbetriebsanleitung, die dem Akkupack beiliegenden Sicherheitshinweise und die beiliegende Originalbetriebsanleitung Akkupack / Standardladegerät. Handeln Sie danach. Bewahren Sie die Hefte für den späteren Gebrauch oder für Nachbesitzer auf.

Neben den Hinweisen in der Betriebsanleitung müssen Sie die allgemeinen Sicherheits- und Unfallverhütungsvorschriften des Gesetzgebers berücksichtigen.

Sicherheitshinweise

Allgemeine Sicherheitshinweise

⚠ GEFAHR • *Erstickungsgefahr. Halten Sie Verpackungsfolien von Kindern fern.*

⚠ WARNUNG • *Personen mit verringerten physischen, sensorischen oder geistigen Fähigkeiten oder Mangel an Erfahrung und Wissen dürfen das Gerät nur benutzen, wenn sie korrekt beaufsichtigt werden oder wenn sie durch eine für ihre Sicherheit zuständige Person bezüglich der sicheren Anwendung des Geräts unterwiesen wurden und wenn sie die daraus resultierenden Gefahren verstanden haben.* • *Kinder dürfen das Gerät nicht betreiben.* • *Beaufsichtigen Sie Kinder, um sicherzustellen, dass sie nicht mit dem Gerät spielen.* **Hinweis** • *Betreiben Sie das Gerät nicht, wenn sich andere Personen oder Tiere im Arbeitsbereich aufhalten.*

Sicherheitshinweise Patio Cleaner

- Bitte beachten Sie beim Anschluss dieses Produktes an das Trinkwassernetz die Anforderungen der EN 1717 und wenden Sie sich bei eventuellen Rückfragen an Ihren Sanitärfachbetrieb.
- Betreiben Sie das Gerät nur mit unbehandeltem, klarem Süßwasser. Das Gerät darf keinesfalls in Verbindung mit explosiven, korrosiven oder entzündlichen Stoffen betrieben werden.
- Die Wassertemperatur darf nicht über 35°C liegen.

- Tauchen Sie das Gerät niemals vollständig in Flüssigkeiten.
- Betreiben Sie das Gerät nur im Außenbereich.
- Prüfen Sie das Gerät regelmäßig auf Beschädigungen. Bei sichtbaren Beschädigungen Gerät nicht mehr in Betrieb nehmen.
- Verwenden Sie das Gerät nicht auf Flächen auf denen bereits Wasser steht.
- Vergewissern Sie sich vor der Arbeit, dass die zu reinigende Fläche frei von Sand, Steinen oder losen Bestandteilen ist. Bei der Reinigung können diese weggeschleudert werden oder die Oberfläche und das Gerät beschädigen.
- Ziehen Sie nicht am angeschlossenen Schlauch.
- Schalten Sie das Gerät nur ein, wenn die Bürsten auf dem Boden aufliegen.
- Beachten Sie beim Betrieb den Rückstoß des Geräts. Das eingeschaltete Gerät schiebt beim Betrieb auf den Anwender zu. Halten Sie das Gerät gut fest und sorgen Sie für einen sicheren Stand.
- Heben Sie das eingeschaltete Gerät nicht vom Boden ab.
- Schützen Sie das Gerät vor Frost und großer Hitze (erlaubte Umgebungstemperatur 5° C bis 40° C).
- Betreiben Sie das Gerät nicht in der Nähe von Geräten, die unter Spannung stehen.

Typenschild

Auf dem Typenschild finden Sie die wichtigsten Gerätedaten.

Im Kapitel "Gerätebeschreibung" wird gezeigt, wo das Typenschild am Gerät angebracht ist.

Bestimmungsgemäße Verwendung

⚠ WARNUNG

Verletzungsgefahr durch hochgeschleuderte Partikel

Verwenden Sie das Gerät nur auf vorgereinigten Flächen und beachten Sie die Sicherheitshinweise.

Das Gerät ist zum Entfernen von Verschmutzungen von Oberflächen im Außenbereich, wie zum Beispiel Terrassen bestimmt. Abhängig von den eingesetzten Bürsten, eignet sich das Gerät für Holzflächen, glatte Steinfliesen und Verbundwerkstoffe (WPC).

Das Gerät darf nur mit 18 V Kärcher Battery Power oder 18 V Kärcher Battery Power+ Akkupacks betrieben werden.

Vorhersehbarer Fehlgebrauch

Jede nicht bestimmungsgemäße Verwendung ist unzulässig.

Der Bediener haftet für Schäden, die durch nicht bestimmungsgemäße Verwendung entstehen.

Verwenden Sie das Gerät nicht zur Reinigung von Flächen mit Bewuchs wie zum Beispiel Rasengittersteinen.

Umweltschutz



Die Verpackungsmaterialien sind recyclebar. Bitte Verpackungen umweltgerecht entsorgen.



Elektrische und elektronische Geräte enthalten wertvolle recyclebare Materialien und oft Bestandteile wie Batterien, Akkus oder Öl, die bei falschem Umgang oder falscher Entsorgung eine potentielle Gefahr für die menschliche Gesundheit und die Umwelt darstellen können. Für den ordnungsgemäßen Betrieb des Geräts sind diese Bestandteile jedoch notwendig. Mit diesem Symbol gekennzeichnete Geräte dürfen nicht mit dem Hausmüll entsorgt werden.

Hinweise zu Inhaltsstoffen (REACH)

Aktuelle Informationen zu Inhaltsstoffen finden Sie unter: www.kaercher.de/REACH

Zubehör und Ersatzteile

Nur Original-Zubehör und Original-Ersatzteile verwenden, sie bieten die Gewähr für einen sicheren und störungsfreien Betrieb des Geräts.

Informationen über Zubehör und Ersatzteile finden Sie unter www.kaercher.com.

Lieferumfang

Der Lieferumfang des Geräts ist auf der Verpackung abgebildet. Prüfen Sie beim Auspacken den Inhalt auf Vollständigkeit. Bei fehlendem Zubehör oder bei Transportschäden benachrichtigen Sie bitte Ihren Händler.

Sicherheitseinrichtungen

⚠ VORSICHT

Fehlende oder veränderte Sicherheitseinrichtungen Sicherheitseinrichtungen dienen Ihrem Schutz.

Verändern oder umgehen Sie niemals Sicherheitseinrichtungen.

Motorschutzschalter

Wenn der Motor überhitzt, schaltet der Motorschutzschalter das Gerät aus.

Das Gerät nach dem Abschalten mindestens 10 Minuten abkühlen lassen. Der Motorschutzschalter setzt sich zurück und das Gerät ist wieder betriebsbereit.

Abbildung B

Im Falle einer wiederholten Abschaltung folgende Hinweise beachten:

- Bei der Reinigung nicht zuviel Druck auf das Gerät ausüben.
- Das Gerät bei der Reinigung in einem flachen Winkel halten.
- Nur geeignete Bürsten verwenden. Die Eignung der Bürsten hängt von der zu reinigenden Oberfläche ab.
- Das Gerät nur auf Holzflächen, glatten Steinfliesen oder Verbundwerkstoffen (WPC) verwenden.

Gerätebeschreibung

Abbildungen siehe Grafikseite

Abbildung A

- ① Spritzschutz mit Abstellkante
- ② Wasserdüsen
- ③ Getriebegehäuse
- ④ Rotierende Bürsten
- ⑤ Stiel
- ⑥ Handgriff
- ⑦ Entriegelungstaste Geräteschalter
- ⑧ Wassermengenreguliertventil
- ⑨ Entriegelungstaste Akkupack
- ⑩ Geräteschalter
- ⑪ Klettband
- ⑫ Wasseranschluss (Stecksystem)
- ⑬ Dichtung Wasserfilter
- ⑭ Wasserfilter

- ⑮ Typenschild
- ⑯ Reinigungskopf
- ⑰ Bürstenbefestigung (Drehverschluss)
- ⑱ *Akkupack
- ⑲ *Ladegerät

* PCL 3-18 Battery Set

Symbole auf dem Gerät

	<i>Trennen von der Spannungsquelle.</i>
	<i>Verletzungsgefahr durch herumfliegende Gegenstände!</i>
	<i>Verletzungsgefahr. Andere Personen fernhalten!</i>
	<i>Gefahr von Augen- und Gehörschäden. Schutzbrille und Gehörschutz tragen!</i>
	<i>Beschädigungsgefahr. Gerät nicht mit Schlauch- oder Hochdruckwasserstrahl reinigen!</i>
	<i>Beschädigungsgefahr. Nicht dem Regen aussetzen!</i>
	<i>Verbrennungsgefahr durch heiße Oberflächen!</i>

Montage

Hinweis

Die Montage des Stiels erfolgt einmalig. Nach der Montage sollen die Stielhälften nicht mehr getrennt werden. Achten Sie bei der Montage darauf, dass der Wasser-schlauch und das Kabel nicht eingeklemmt oder gequetscht werden.

1. Sicherstellen, dass das Kabel und der Wasser-schlauch nicht verdreht sind.
2. Den Stiel zusammenstecken, bis er hörbar einrastet.

Abbildung C

- Erst das Kabel und dann den Wasserschlauch über das Kabel von oben nach unten (vom Griff beginnend) in die linke Nut des Kabelkanals drücken.
Abbildung D
- Überstehendes Kabel und den Wasserschlauch kräftig in das Bürstenkopfgehäuse drücken.
Abbildung E

Hinweis

Der Wasserschlauch und das Kabel dürfen beim Betrieb nicht aus dem Gerät ragen!

Inbetriebnahme

Akkupack montieren

- Den Akkupack in die Aufnahme des Geräts schieben, bis er hörbar einrastet.
Abbildung F

Akkupack entfernen

Hinweis

Entfernen Sie bei längeren Arbeitsunterbrechungen den Akkupack aus dem Gerät und sichern Sie ihn gegen unbefugte Nutzung.

- Die Entriegelungstaste Akkupack nach unten drücken, um den Akkupack zu entriegeln.
- Den Akkupack aus dem Gerät entnehmen.
Abbildung G

Inbetriebnahme

- Das Wassermengenreguliertventil schließen.
Abbildung H
- Den Wasserschlauch an das Gerät anschließen.
Abbildung I
 - Den Wasserschlauch aufstecken. Die Kupplung muss hörbar einrasten.
 - Den Wasserschlauch zur Entlastung mit Klettband am Griff sichern.
- Den Wasserschlauch mit dem Wasserhahn verbinden und den Wasserhahn öffnen. Bitte beachten Sie den maximalen Betriebsdruck (siehe Kapitel *Technische Daten*).

Betrieb

Richtige Handhabung der Bürsten

Hinweis

Verwenden Sie nur Bürsten, die für die zu reinigende Oberfläche und das Gerät geeignet sind. Beachten Sie folgende Hinweise zur richtigen Verwendung der Bürsten.

- Die Bürsten gleichmäßig auf die Oberfläche aufsetzen.
Abbildung J
- Die Bürsten mit wenig Druck über die Oberfläche führen.

Gerät einschalten

Hinweis

Sie müssen zum Einschalten den Geräteschalter entriegeln, damit das Gerät anläuft. Die Reihenfolge muss dabei eingehalten werden.

ACHTUNG

Sachschaden

Wenn das Gerät ohne Wasser betrieben wird, kann es beschädigt werden.

Gerät immer mit Wasser betreiben.

- Den Akkupack einsetzen, siehe Kapitel *Akkupack montieren*.

- Die Entriegelungstaste Geräteschalter drücken.
Abbildung K
- Den Geräteschalter drücken.
Das Gerät läuft an.
- Das Gerät mit beiden Händen halten.
- Den Geräteschalter loslassen.
Das Gerät stoppt.

Wassermengenreguliertventil

Hinweis

Die Menge des über die Düsen am Gerät ausgebrachten Wassers kann über das Wassermengenreguliertventil eingestellt und der Reinigungsaufgabe angepasst werden.

- Den Ventilhebel nach oben / vorne ziehen um die Wassermenge zu erhöhen.
- Den Ventilhebel nach unten / hinten drücken, um die Wassermenge zu verringern oder das Wassermengenreguliertventil ganz zu schließen.
Abbildung H

Holzoberfläche reinigen

Zur Reinigung von Holzoberflächen die Bürsten für Holzbelag verwenden.

Hinweis

- Testen Sie das Gerät vor der Verwendung auf empfindlichen Oberflächen an einer unauffälligen Stelle.
- Verharren Sie nicht auf einer Stelle, sondern halten Sie das Gerät in Bewegung.

Hinweis

- Reinigen Sie Holzoberflächen immer in Faserrichtung. Immer entlang der Dielen oder Holzelemente und mit dem Gefälle reinigen.

Hinweis

Bei behandelten Oberflächen kann möglicherweise die Vorbehandlung entfernt werden. Ungleichmäßige hell/dunkel Effekte sind der Holzart oder der Behandlung des Holzes geschuldet. Bei verwitterten Holzoberflächen ist die Grauschleierentfernung ein gewolltes Ergebnis.

- Das Gerät langsam über die Oberfläche führen.
Abbildung L

Tragen Sie für ein optimales Ergebnis nach der Reinigung ein geeignetes Pflegemittel oder Schutzmittel auf!

Steinoberfläche reinigen

Zur Reinigung von glatten Steinfliesen im Außenbereich die Bürsten für Steinbelag einsetzen (nicht im Lieferumfang enthalten - Bezugsquellen siehe Kapitel *Zubehör und Ersatzteile*).

Hinweis

Entfernen Sie vor der Reinigung lose Bestandteile wie zum Beispiel Kieselsteine.

- Das Gerät langsam über die Oberfläche führen.

Gerät aufbewahren

Abbildung M

Das Gerät kann zur Aufbewahrung an einen Wandhaken gehängt werden. Alternativ können Sie das Gerät auf der Abstellkante des Spritzschutzes abstellen. Achten Sie darauf, dass das Gerät nicht auf den Bürsten steht, um Beschädigungen der Borsten zu vermeiden.

- Den Akkupack entfernen (siehe Kapitel *Akkupack entfernen*).
- Das Gerät entleeren.
Abbildung N
 - Das Wassermengenreguliertventil ganz öffnen.
 - Das Gerät aufrecht stellen und leerlaufen lassen.

- Den Wasseranschluss trennen.
- Das Gerät reinigen (siehe Kapitel *Gerät reinigen*).

Transport

⚠ VORSICHT

Nichtbeachtung des Gewichts

Verletzungs- und Beschädigungsgefahr

Beachten Sie beim Transport das Gewicht des Geräts.

- Den Akkupack entfernen (siehe Kapitel *Akkupack entfernen*).
- Beim Transport in Fahrzeugen das Gerät gegen Rutschen und Kippen sichern.

Lagerung

⚠ VORSICHT

Nichtbeachtung des Gewichts

Verletzungs- und Beschädigungsgefahr

Beachten Sie bei der Lagerung das Gewicht des Geräts.

ACHTUNG

Frostgefahr

Nicht vollständig entleerte Geräte können durch Frost zerstört werden.

Entleeren Sie Gerät und Zubehör vollständig.

Schützen Sie das Gerät vor Frost.

- Den Akkupack entfernen (siehe Kapitel *Akkupack entfernen*).
- Das Gerät an einem frostfreien Ort aufbewahren.

Hinweis

Ist eine frostfreie Lagerung nicht möglich:

- Das Gerät entleeren.

Abbildung N

- Das Wassermengenregulierventil ganz öffnen.
- Das Gerät aufrecht stellen und leerlaufen lassen.

Pflege und Wartung

Bürsten wechseln

Hinweis

Wechseln Sie immer beide Bürsten gleichzeitig aus. Die Bürsten müssen gewechselt werden, wenn das Getriebegehäuse bei der Reinigung die Oberfläche berührt, ohne dass Druck auf das Gerät ausgeübt wird.

⚠ GEFAHR

Gefahr eines Stromschlags

Verletzungen durch Berühren von stromführenden Teilen

Schalten Sie das Gerät aus.

Entnehmen Sie den Akkupack.

⚠ WARNUNG

Unkontrollierter Anlauf

Verletzungsgefahr

Nehmen Sie den Akku in Arbeitspausen und vor Wartungs- und Pflegearbeiten aus dem Gerät.

ACHTUNG

Verbrennungsgefahr

Das Getriebe kann nach Benutzung sehr heiß sein. Lassen Sie das Gerät vor dem Bürstenwechsel abkühlen.

- Den Akkupack entfernen (siehe Kapitel *Akkupack entfernen*).

Abbildung O

- Die Bürstenbefestigung abschrauben und abnehmen.
- Abgenutzte Bürsten herausziehen.
- Neue Bürsten einsetzen.

- Die Bürstenbefestigung aufsetzen und festschrauben.

Hinweis

Achten Sie beim Aufsetzen der Bürstenbefestigung auf die Zuordnung (links / rechts, vom Typenschild aus gesehen)!

Wasserfilter reinigen

Hinweis

Wenn der Wasserdurchfluss ungenügend ist, muss der Wasserfilter des Geräts gereinigt werden.

Abbildung P

- Den Steckverbinder am Wasseranschluss abschrauben.
 - Den Wasserfilter herausziehen.
 - Den Wasserfilter unter fließendem Wasser gegen die Flussrichtung ausspülen.
 - Den Wasserfilter einsetzen.
 - Den Steckverbinder aufschrauben.
- Achten Sie darauf, dass die Dichtung im Steckverbinder richtig eingesetzt ist.

Gerät reinigen

⚠ WARNUNG

Unkontrollierter Anlauf

Verletzungsgefahr

Nehmen Sie den Akku in Arbeitspausen und vor Wartungs- und Pflegearbeiten aus dem Gerät.

ACHTUNG

Unschonmäßige Reinigung

Schäden am Gerät

Reinigen sie das Gerät nicht mit Schlauch- oder Hochdruckwasserstrahl.

Verwenden sie keine aggressiven Reinigungsmittel.

Klopfen Sie die Bürsten nicht auf dem Boden aus.

- Den Akkupack entfernen (siehe Kapitel *Akkupack entfernen*).
- Verschmutzungen, Pflanzenreste und Sand / Steine aus den Bürsten entfernen.
- Bei Bedarf die Bürsten ausbauen und unter fließendem Wasser reinigen.
- Das Gerät mit einem feuchten Tuch reinigen.

Hilfe bei Störungen

Störungen haben oft einfache Ursachen, die Sie mit Hilfe der folgenden Übersicht selbst beheben können. Im Zweifelsfall oder bei hier nicht genannten Störungen wenden Sie sich bitte an den autorisierten Kundendienst.

Gerät schaltet im Betrieb ab

Motorschutzschalter hat angesprochen

- Das Gerät abkühlen lassen (mindestens 10 Minuten). Der Motorschutzschalter setzt sich automatisch zurück und das Gerät ist wieder betriebsbereit.

Während der Abkühlphase darf der Geräteschalter nicht gedrückt werden, um ein unvermitteltes Anlaufen des Geräts zu vermeiden. Warten Sie vor der Wiederinbetriebnahme unbedingt die genannte Abkühlzeit ab.

Im Falle einer wiederholten Abschaltung, reduzieren Sie während der Reinigung den Druck auf die Bürsten und halten Sie das Gerät in einem flacheren Winkel.

Gerät läuft nicht

Der Akkupack sitzt nicht richtig im Gerät

- Den Akkupack in die Aufnahme des Geräts schieben bis er hörbar einrastet.

Der Ladezustand des Akkupacks ist zu gering

1. Den Akkupack laden.

Der Akkupack ist überhitzt

1. Den Akkupack aus dem Gerät entfernen und abkühlen lassen.

2. Das Gerät und den Akkupack nicht in die Sonne stellen.

Der Akkupack oder das Ladegerät sind defekt

1. Den Akkupack oder das Ladegerät ersetzen.

Ungenügendes Reinigungsergebnis

Verschmutzte Bürsten

● Bürsten reinigen.

Abgenutzte Bürsten

● Bürsten austauschen.

Wasserfilter verstopft

● Wasserfilter reinigen

● Wasserfilter austauschen

Wasserdüsen verstopft

● Wasserdüsen beim autorisierten Kundendienst ersetzen lassen.

Garantie

In jedem Land gelten die von unserer zuständigen Vertriebsgesellschaft herausgegebenen Garantiebedingungen. Etwaige Störungen an Ihrem Gerät beseitigen wir innerhalb der Garantiefrist kostenlos, sofern ein Material- oder Herstellungsfehler die Ursache sein sollte. Im Garantiefall wenden Sie sich bitte mit Kaufbeleg an Ihren Händler oder die nächste autorisierte Kundendienststelle.

(Adresse siehe Rückseite)

Technische Daten

Leistungsdaten Gerät

Nennspannung	V	18
Schutzart		IPX1
Bürstendrehzahl	1/min	500-600
Bürstendurchmesser	mm	100

Maße und Gewichte

Gewicht	kg	5,6
Länge x Breite x Höhe	mm	770 x 395 x 240

Technische Änderungen vorbehalten.

EU-Konformitätserklärung

Hiermit erklären wir, dass die nachfolgend bezeichnete Maschine aufgrund ihrer Konzipierung und Bauart sowie in der von uns in Verkehr gebrachten Ausführung den einschlägigen grundlegenden Sicherheits- und Gesundheitsanforderungen der EU-Richtlinien entspricht. Bei einer nicht mit uns abgestimmten Änderung der Maschine verliert diese Erklärung ihre Gültigkeit.

Produkt: Bodenreiner

Typ: PCL 3-18

Einschlägige EU-Richtlinien

2006/42/EG (+2009/127/EG)

2014/30/EU

2011/65/EU

2000/14/EG

Angewandte harmonisierte Normen

EN 60335-1

EN 60335-2-10

EN 62233: 2008

EN 55014-1: 2017 + A11: 2020

EN 55014-2: 2015

EN IEC 63000: 2018

Angewandtes Konformitätsbewertungsverfahren

2000/14/EG: Anhang V

Schalleistungspegel dB(A)

PCL 3-18

Gemessen: 79

Garantiert: 81

Die Unterzeichnenden handeln im Auftrag und mit Vollmacht des Vorstands.



H. Jenner

Chairman of the Board of Management



S. Reiser

Director Regulatory Affairs & Certification

Dokumentationsbevollmächtigter:

S. Reiser

Alfred Kärcher SE & Co. KG

Alfred-Kärcher-Str. 28 - 40

71364 Winnenden (Germany)

Tel.: +49 7195 14-0

Fax: +49 7195 14-2212

Winnenden, 2021/11/01

Contents

General notes.....	9
Safety instructions.....	10
Intended use.....	10
Environmental protection.....	10
Accessories and spare parts.....	10
Scope of delivery.....	10
Safety devices.....	10
Description of the device.....	11
Symbols on the device.....	11
Assembly.....	11
Initial startup.....	11
Operation.....	12
Transport.....	12
Storage.....	12
Care and service.....	12
Troubleshooting guide.....	13
Warranty.....	13
Technical data.....	13
Declaration of Conformity.....	13

General notes



Read these safety instructions, these original instructions, the safety instructions provided with the battery pack and the original instructions supplied with the battery pack/standard charger before using the device for the first time. Act in accordance with them. Keep the booklets for future reference or for future owners.

In addition to the notes in the operating instructions, you also need to take into consideration the general safety regulations and accident prevention guidelines applicable by law.

Safety instructions

General safety instructions

⚠ DANGER • Risk of asphyxiation. Keep packaging film out of the reach of children.

⚠ WARNING • Persons with reduced physical, sensory or mental capabilities and persons lacking experience and knowledge may only use the appliance if they are properly supervised, have been instructed on use of the appliance safely by a person responsible for their safety, and understand the resultant hazards involved. • Children must not operate the device. • Children must be supervised to prevent them from playing with the appliance. **Note** • Do not operate the device when other persons or animals are in the work area.

Safety Instructions for the Patio Cleaner

- Please observe the requirements of EN 1717 when connecting this product to the drinking water network and contact your sanitation specialists if you have any queries.
- Operate the device only with untreated, clean fresh water. The device must not under any circumstances be operated with explosive, corrosive or inflammable substances.
- The water temperature must not exceed 35°C.
- Never fully immerse the device in liquids.
- Only operate the device outdoors.
- Regularly check the device for damage. Do not operate the device if you discover visible damage.
- Do not use the device on surfaces where water is already present.
- Ensure that the surface to be cleaned is free of sand, stones or loose elements before starting work. These can be flung away during cleaning or damage the surface and the device.
- Do not pull on connected hose.
- Only switch the device on when the brushes are on the floor.
- Be aware of the recoil of the device during operation. The device pushes toward the operator when switched on. Hold the device securely and maintain a solid and safe footing.
- Do not lift the device off the floor when switched on.
- Protect the device from frost and excessive heat (permitted ambient temperature range of 5° C to 40 °C).
- Do not operate the device in the vicinity of devices that are connected to electrical power.

Type plate

The major device information is specified on the type plate.

The location of the type plate on the device is specified in the "Device description" chapter.

Intended use

⚠ WARNING

Risk of injury from flung particles

Use the device only on pre-cleaned surfaces and observe the safety instructions.

The device is intended for the removal of soiling from outdoor surfaces, such as e.g. terraces. The device is suitable for wooden, stone or composite material (WPC) surfaces, according to the brushes used.

The device may only be operated with 18 V Kärcher Battery Power or 18 V Kärcher Battery Power+ battery packs.

Foreseeable misuse

Any type of improper use is prohibited.

The operating personnel are liable for damage resulting from incorrect use.

Do not use the device for cleaning planted areas such as e.g. lawn checker bricks.

Environmental protection



The packing materials can be recycled. Please dispose of packaging in accordance with the environmental regulations.



Electrical and electronic appliances contain valuable, recyclable materials and often components such as batteries, rechargeable batteries or oil, which - if handled or disposed of incorrectly - can pose a potential threat to human health and the environment. However, these components are required for the correct operation of the appliance. Appliances marked by this symbol are not allowed to be disposed of together with the household rubbish.

Notes on the content materials (REACH)

Current information on content materials can be found at: www.kaercher.com/REACH

Accessories and spare parts

Only use original accessories and original spare parts. They ensure that the appliance will run fault-free and safely.

Information on accessories and spare parts can be found at www.kaercher.com.

Scope of delivery

The scope of delivery for the appliance is shown on the packaging. Check the contents for completeness when unpacking. If any accessories are missing or in the event of any shipping damage, please notify your dealer.

Safety devices

⚠ CAUTION

Missing or modified safety devices

Safety devices are provided for your own protection.

Never modify or bypass safety devices.

Motor circuit breaker

If the motor overheats, the motor circuit breaker switches the device off.

After switch off, allow the device to cool down for at least 10 minutes. The motor circuit breaker resets automatically and the device is ready for operation again.

Illustration B

In the event of a repeated shutdown, observe the following instructions:

- Do not exert too much pressure on the device during cleaning.
- Hold the device at a shallow angle during cleaning.
- Only use suitable brushes. The suitability of the brushes depends on the surface to be cleaned.
- Use the device on wooden, stone, or composite material (WPC) surfaces only.

Description of the device



For the illustrations, refer to the graphics page
Illustration A

- ① Splash guard with parking edge
- ② Water nozzles
- ③ Gearbox casing
- ④ Rotating brushes
- ⑤ Handle
- ⑥ Handle
- ⑦ Trigger lockout button
- ⑧ Water volume regulation valve
- ⑨ Battery pack unlocking button
- ⑩ Power switch
- ⑪ Hook and loop fastener
- ⑫ Water connection (plug system)
- ⑬ Water filter seal
- ⑭ Water filter
- ⑮ Type plate
- ⑯ Cleaning head
- ⑰ Brush fastener (twist lock)
- ⑱ *Rechargeable battery pack
- ⑲ *Charger

* PCL 3-18 Battery Set

Symbols on the device

	<i>Disconnect from the power supply.</i>
	<i>Risk of injury due to flying objects!</i>
	<i>Risk of injury. Keep other persons away!</i>
	<i>Risk of eye and hearing damage. Wear safety goggles and hearing protection!</i>
	<i>Risk of damage. Do not clean the device with a hose or high-pressure water jet!</i>

	<i>Risk of damage. Do not subject the device to rain!</i>
	<i>Risk of burns from hot surfaces!</i>

Assembly

Note

The handle is installed only once. The handle halves may not be separated again after assembly. Ensure that the water hose and the cable are not crushed during assembly.

1. Ensure that the cable and the water hose are not twisted.
2. Connect the handle until it audibly latches into place.

Illustration C

3. First press the cable and then the water hose over the cable from top to bottom (starting from the handle) into the left groove of the cable duct.

Illustration D

4. Press any protruding cable and water hose firmly into the brush head casing.

Illustration E

Note

The cable and water hose must not protrude out of the device during operation!

Initial startup

Installing the battery pack

1. Push the battery pack into the mounting in the device until it audibly latches into place.

Illustration F

Removing the battery pack

Note

During longer work breaks, remove the battery pack from the device and secure it against unauthorised use.

1. Press the battery pack unlocking button to unlock the battery pack.
2. Remove the battery pack from the device.

Illustration G

Initial startup

1. Close the water volume regulation valve.

Illustration H

2. Connect the water hose to the device.

Illustration I

- a Attach the water hose. The coupling must audibly engage.
- b Secure the water hose to the hand grip using a hook and loop strip to provide strain relief.
3. Connect the water hose to the water tap and open the water tap. Please observe the maximum water pressure (see chapter *Technical data*).

Operation

Correct handling of the brushes

Note

Use only the brushes suitable for the surface to be cleaned and the device.
Observe the following instructions for correct use of the brushes.

1. Position the brushes evenly on the surface to be cleaned.

Illustration J

2. Guide the brushes over the surface with light pressure.

Switching on the device

Note

You must unlock the trigger in order to start the device.
The specified sequence must be adhered to.

ATTENTION

Material damage

If the device is operated without water, it may become damaged.

Always operate the device with water.

1. Insert the battery pack, see chapter *Installing the battery pack*.
2. Press the trigger lockout button.

Illustration K

3. Press the trigger.
The device starts up.
4. Hold the device with both hands.
5. Release the trigger.
The device stops.

Water volume regulation valve

Note

The volume of water emitted by the device through the nozzles can be adjusted using the water volume regulation valve to suit the cleaning task.

1. Pull the valve lever upwards / forwards to increase the volume of water.
2. Push the valve lever downwards/backwards to decrease the water volume or close the water volume regulation valve completely.

Illustration H

Cleaning wooden surfaces

Use the brushes for wooden floor coatings for cleaning wooden surfaces.

Note

- Test the device on an inconspicuous area before using on sensitive surfaces.
- Do not allow the device to remain in one area, keep it in motion.

Note

- Always clean wooden surfaces in the direction of the grain. Always clean along the floorboards or wooden elements and down the slope.

Note

Pre-treatments may be removed from pre-treated surfaces. Uneven light-dark effects result from the type of wood or its treatment. It is a desirable result to remove the film on weathered wooden surfaces.

1. Guide the device slowly over the surface.

Illustration L

For optimum results, apply a suitable care agent or preservative after cleaning!

Cleaning stone surfaces

Use the brushes for stone coverings for cleaning smooth stone surfaces in outside areas (not included in the scope of delivery - for sources, see chapter *Accessories and spare parts*).

Note

Remove any loose elements such as gravel before cleaning.

1. Guide the device slowly over the surface.

Storing the device

Illustration M

The device can be stored hanging on a wall hook. You can also alternatively place the device on the parking edge of the spray guard. Ensure that the device does not stand on the brushes to prevent damage to the bristles.

1. Remove the battery pack (see chapter *Removing the battery pack*).

2. Empty the unit.

Illustration N

- a Fully open the water volume regulation valve.
 - b Stand the device upright and allow it to drain.
3. Disconnect the water connection.
 4. Clean the device (see chapter *Cleaning the device*).

Transport

⚠ CAUTION

Failure to observe the weight

Risk of injury and damage

Be aware of the weight of the device during transportation.

1. Remove the battery pack (see Chapter *Removing the battery pack*).
2. Secure the device against slipping and tipping over when transporting in vehicles.

Storage

⚠ CAUTION

Failure to observe the weight

Risk of injury and damage

Be aware of the weight of the device during storage.

ATTENTION

Danger of frost

Incompletely emptied devices can be destroyed by frost.

Completely empty the device and accessories.

Protect the device from frost.

1. Remove the battery pack (see chapter *Removing the battery pack*).

2. Store the device in a frost-protected place.

Note

If frost-free storage is not possible:

3. Empty the unit.

Illustration N

- a Fully open the water volume regulation valve.
- b Stand the device upright and allow it to drain.

Care and service

Replacing the brushes

Note

Always replace both brushes at the same time. The brushes must be replaced when the gearbox housing touches the ground while cleaning the surface without exerting pressure on the device.

⚠ DANGER

Danger of electric shock

Injuries due to touching live parts

Switch off the device.

Remove the battery pack.

⚠ WARNING

Uncontrolled startup

Risk of injury

Remove the battery pack from the device during work breaks and before carrying out any service or care work.

ATTENTION

Danger of burns

The gearbox can be very hot after use. Allow the device to cool down before replacing the brushes.

1. Remove the battery pack (see chapter *Removing the battery pack*).

Illustration O

2. Unscrew and remove the brush fasteners.
3. Pull out the worn brushes.
4. Fit the new brushes.
5. Fit and tighten the brush fasteners.

Note

Pay attention to the assignment when fitting the brush fasteners (left / right, as seen on the type plate)!

Cleaning the water filter

Note

If the water flow is inadequate then the water filter of the device must be cleaned.

Illustration P

1. Unscrew the plug connector at the water connection.
2. Pull out the water filter.
3. Clean the water filter under running water against the direction of flow.
4. Insert the water filter.
5. Screw on the plug connector.

Ensure that the sealing ring in the plug connector has been inserted correctly.

Cleaning the device

⚠ WARNING

Uncontrolled startup

Risk of injury

Remove the battery pack from the device during work breaks and before carrying out any service or care work.

ATTENTION

Improper cleaning

Damage to the device

Do not clean the device with a hose or high-pressure water jet.

Do not use aggressive detergents.

Do not knock the brush on the ground.

1. Remove the battery pack (see chapter *Removing the battery pack*).
2. Remove soiling, plant residue and sand/stone from the brushes.
3. If necessary, remove the brushes and clean them under running water.
4. Clean the device with a moist cloth.

Troubleshooting guide

Malfunctions often have simple causes that you can remedy yourself using the following overview. When in doubt, or in the case of malfunctions not mentioned here, please contact your authorised Customer Service.

Device switches off during operation

The motor circuit breaker has triggered

- Allow the device to cool down (at least 10 minutes). The motor circuit breaker resets automatically and the device is ready for operation again.

The trigger must not be pressed during the cooling phase to avoid the device starting up unexpectedly. Always wait for the specified cooling time before restarting the device.

In case of a repeated shut-down, reduce the pressure on the brushes while cleaning and hold the device at a flatter angle.

Device not running

The battery pack is not sitting properly in the device

1. Push the battery pack into the mounting in the device until it audibly latches into place.

The charging state of the battery pack is too low

1. Charge the battery pack.

The battery pack is overheated

1. Remove the battery pack from the device and allow it to cool down.
2. Do not place the device and battery pack in direct sunlight.

The battery pack or the charger are defective

1. Replace the battery pack or charger.

Unsatisfactory cleaning results

Dirty brushes

- Clean the air brushes.

Worn brushes

- Replace the brushes.

Clogged water filter

- Cleaning the water filter

- Replace the water filter

Clogged water nozzles

- Have the water nozzles replaced by an authorised Customer Service department.

Warranty

The warranty conditions issued by our relevant sales company apply in all countries. We shall remedy possible malfunctions on your appliance within the warranty period free of cost, provided that a material or manufacturing defect is the cause. In a warranty case, please contact your dealer (with the purchase receipt) or the next authorised customer service site. (See overleaf for the address)

Technical data

Device performance data

Nominal voltage	V	18
Degree of protection		IPX1
Brush speed	1/min	500-600
Brush diameter	mm	100

Dimensions and weights

Weight	kg	5,6
Length x width x height	mm	770 x 395 x 240

Subject to technical modifications.

Declaration of Conformity

EU Declaration of Conformity

We hereby declare that the machine described below complies with the relevant basic safety and health requirements in the EU Directives, both in its basic design and construction as well as in the version placed in cir-

ulation by us. This declaration is invalidated by any changes made to the machine that are not approved by us.

Product: Floor cleaner
Type: PCL 3-18

Currently applicable EU Directives

2006/42/EC (+2009/127/EC)
2014/30/EU
2011/65/EU
2000/14/EC

Harmonised standards used

EN 60335-1
EN 60335-2-10
EN 62233: 2008
EN 55014-1: 2017 + A11: 2020
EN 55014-2: 2015
EN IEC 63000: 2018

Conformity evaluation procedure used

2000/14/EC: Annex V

Sound power level dB(A)

PCL 3-18

Measured: 79

Guaranteed: 81

The signatories act on behalf of and with the authority of the company management.



H. Jenner
Chairman of the Board of Management



S. Reiser
Director Regulatory Affairs & Certification

Documentation supervisor:

S. Reiser

Alfred Kärcher SE & Co. KG
Alfred-Kärcher-Str. 28 - 40
71364 Winnenden (Germany)
Ph.: +49 7195 14-0
Fax: +49 7195 14-2212
Winnenden, 2021/11/01

Declaration of Conformity (UK)

We hereby declare that the product described below complies with the relevant provisions of the following UK Regulations, both in its basic design and construction as well as in the version put into circulation by us. This declaration shall cease to be valid if the product is modified without our prior approval.

Product: Floor cleaner
Type: PCL 3-18

Currently applicable UK Regulations

S.I. 2008/1597 (as amended)
S.I. 2016/1091 (as amended)
S.I. 2012/3032 (as amended)
S.I. 2001/1701 (as amended)

Designated standards used

EN 60335-1
EN 60335-2-10
EN 62233: 2008
EN 55014-1: 2017 + A11: 2020
EN 55014-2: 2015
EN IEC 63000: 2018

Applied conformity assessment procedure

S.I. 2001/1701 (as amended): Schedule 8

Sound power level dB(A)

PCL 3-18

Measured: 79

Guaranteed: 81

The signatories act on behalf of and with the authority of the company management.



H. Jenner
Chairman of the Board of Management



S. Reiser
Director Regulatory Affairs & Certification

Documentation supervisor:



S. Reiser

Alfred Kärcher SE & Co. KG
Alfred-Kärcher-Str. 28 - 40
71364 Winnenden (Germany)
Ph.: +49 7195 14-0
Fax: +49 7195 14-2212
Winnenden, 2021/11/01

Contenu

Remarques générales.....	14
Consignes de sécurité.....	14
Utilisation conforme.....	15
Protection de l'environnement.....	15
Accessoires et pièces de rechange.....	15
Etendue de livraison.....	15
Dispositifs de sécurité.....	15
Description de l'appareil.....	16
Symboles sur l'appareil.....	16
Montage.....	16
Mise en service.....	16
Utilisation.....	17
Transport.....	17
Stockage.....	17
Entretien et maintenance.....	18
Dépannage en cas de défaut.....	18
Garantie.....	18
Caractéristiques techniques.....	19
Déclaration de conformité UE.....	19

Remarques générales

  Veuillez lire ces consignes de sécurité, ce manuel d'instructions original, les consignes de sécurité jointes au bloc-batterie et le manuel d'instructions original joint à votre bloc-batterie/chargeur standard avant la première utilisation de votre appareil. Suivez ces instructions. Conservez les documents pour une utilisation ultérieure ou pour le propriétaire suivant. Outre les remarques dans ce manuel d'utilisation, vous devez prendre en compte les directives générales de sécurité et les directives pour la prévention des accidents du législateur.

Consignes de sécurité

Consignes de sécurité générales

 **DANGER** • Risque d'asphyxie. Ne laissez pas les matériaux d'emballage à la portée des enfants.

 **AVERTISSEMENT** • Les personnes dont les capacités physiques sensorielles ou mentales sont réduites ou qui manquent d'expérience ou de connaissance peuvent utiliser l'appareil, si elles sont correctement surveillées ou si elles ont été instruites sur l'utilisation sûre de l'appareil et comprennent les dan-

gers qui en résultent. • Les enfants ne sont pas autorisés à utiliser l'appareil. • Surveillez les enfants pour s'assurer qu'ils ne jouent pas avec l'appareil. **Remarque** • N'utilisez pas l'appareil si d'autres personnes ou animaux se trouvent dans la zone de travail.

Consignes de sécurité Patio Cleaner

- Lors du raccordement de ce produit au réseau d'eau potable, respecter les exigences de la norme EN 1717 et s'adresser à un spécialiste sanitaire pour toute question.
- Utiliser l'appareil exclusivement avec de l'eau douce claire et non traitée. N'utiliser en aucun cas l'appareil en lien avec des substances explosives, corrosives ou inflammables.
- La température de l'eau ne doit pas dépasser 35°C.
- Ne plongez jamais l'appareil complètement dans un liquide.
- Utilisez l'appareil exclusivement à l'extérieur.
- Contrôlez régulièrement l'absence de dommages sur l'appareil. En cas de dommage visible, ne plus mettre l'appareil en service.
- Ne pas utiliser l'appareil sur des surfaces sur lesquelles de l'eau est déjà présente.
- S'assurer, avant le travail, que la surface à nettoyer est exempte de sable, de pierres ou de composants détachés. Ces éléments pourraient être projetés lors du nettoyage ou endommager la surface et l'appareil.
- Ne tirez pas sur le flexible raccordé.
- Ne mettre l'appareil sous tension que lorsque les brosses reposent sur le sol.
- Observer le recul de l'appareil pendant le fonctionnement. Lorsque l'appareil est sous tension, il exerce une poussée vers l'utilisateur. Bien tenir l'appareil ainsi qu'une position stable.
- Ne pas soulever l'appareil du sol quand il est sous tension.
- Protégez l'appareil contre le gel et les fortes chaleurs (température ambiante autorisée entre 5 °C et 40 °C).
- Ne pas utiliser l'appareil à proximité d'appareils sous tension.

Plaque signalétique

Les caractéristiques de l'appareil les plus importantes figurent sur la plaque signalétique.

L'endroit sur lequel la plaque signalétique est apposée sur l'appareil est indiqué dans le chapitre « Description de l'appareil ».

Utilisation conforme

⚠ **AVERTISSEMENT**

Risque de blessure dû à la projection de particules
Utiliser exclusivement l'appareil sur des surfaces pré-nettoyées et observer les consignes de sécurité.

L'appareil est prévu pour retirer les saletés sur des surfaces en extérieur, comme des terrasses par exemple. Selon les brosses utilisées, l'appareil est approprié pour nettoyer des surfaces en bois, des carreaux en pierre lisses, ainsi que des matériaux composites (WPC).

L'appareil ne peut être utilisé qu'avec des blocs-batteries Kärcher Battery Power 18 V ou Kärcher Battery Power+ 18 V.

Utilisation non conforme prévisible

Toute utilisation non conforme est interdite.

L'opérateur est responsable des risques découlant d'une utilisation non conforme.

Ne pas utiliser l'appareil pour nettoyer des surfaces présentant de la végétation, comme par exemple des pavés ajourés.

Protection de l'environnement



Les matériaux d'emballage sont recyclables. Veuillez éliminer les emballages dans le respect de l'environnement.



Les appareils électriques et électroniques contiennent des matériaux précieux recyclables et souvent des composants tels que des piles, batteries ou de l'huile représentant un danger potentiel pour la santé humaine et l'environnement, s'ils ne sont pas manipulés ou éliminés correctement. Ces composants sont cependant nécessaires pour le fonctionnement correct de l'appareil. Les appareils marqués par ce symbole ne doivent pas être jetés dans les ordures ménagères.

Remarques concernant les matières composantes (REACH)

Les informations actuelles concernant les matières composantes sont disponibles sous : www.karcher.com/REACH

Accessoires et pièces de rechange

Utiliser exclusivement des accessoires et pièces de rechange originaux. Ceux-ci garantissent le fonctionnement sûr et sans défaut de votre appareil.

Des informations sur les accessoires et pièces de rechange sont disponibles sur le site Internet www.karcher.com.

Étendue de livraison

L'étendue de livraison de l'appareil est illustrée sur l'emballage. Lors du déballage, vérifiez que le contenu de la livraison est complet. Si un accessoire manque ou en cas de dommage dû au transport, veuillez informer votre distributeur.

Dispositifs de sécurité

⚠ **PRÉCAUTION**

Dispositifs de sécurité manquants ou modifiés

Les dispositifs de sécurité servent à vous protéger.

Ne modifiez, ni ne contournez jamais les dispositifs de sécurité.

Protection thermique du moteur

Si le moteur surchauffe, la protection thermique du moteur arrête l'appareil.

Laisser refroidir l'appareil pendant au moins 10 minutes après l'arrêt. La protection thermique du moteur est réinitialisée et l'appareil est de nouveau opérationnel.

Illustration B

En cas d'arrêt répété, respecter les consignes suivantes :

- Ne pas exercer une pression trop forte sur l'appareil lors du nettoyage.
- Tenir l'appareil dans un angle plat lors du nettoyage.
- N'utiliser que des brosses appropriées. L'adéquation des brosses dépend de la surface à nettoyer.
- N'utiliser l'appareil que sur des surfaces en bois, des carreaux en pierre lisses ou des matériaux composites (WPC).

Description de l'appareil

Pour les figures, voir la page des graphiques

Illustration A

- ① Protection anti-éclaboussures avec bord d'arrêt
- ② Buses d'eau
- ③ Carter du réducteur
- ④ Brosses en rotation
- ⑤ Manche
- ⑥ Poignée
- ⑦ Touche de déverrouillage de l'interrupteur principal
- ⑧ Vanne de régulation du débit d'eau
- ⑨ Touche de déverrouillage du bloc-batterie
- ⑩ Interrupteur principal
- ⑪ Bande auto-agrippante
- ⑫ Raccord d'alimentation en eau (système à enclenchage)
- ⑬ Joint du filtre à eau
- ⑭ Filtre à eau
- ⑮ Plaque signalétique
- ⑯ Tête de nettoyage
- ⑰ Fixation des brosses (verrouillage rotatif)
- ⑱ * Bloc-batterie
- ⑲ * Chargeur

* PCL 3-18 Battery Set

Symboles sur l'appareil

	<i>Débrancher l'appareil de la source de tension.</i>
	<i>Risque de blessures dû à des objets éjectés !</i>
	<i>Risque de blessures. Tenir les autres personnes éloignées !</i>
	<i>Risque de dommages oculaires et auditifs. Porter des lunettes de protection et une protection auditive !</i>

	<i>Risque d'endommagement. Ne pas nettoyer l'appareil avec un flexible ou jet d'eau sous forte pression !</i>
	<i>Risque d'endommagement. Ne pas exposer l'appareil à la pluie !</i>
	<i>Risque de brûlures sur les surfaces très chaudes !</i>

Montage

Remarque

Le manche n'est monté qu'une seule fois. Les demi-manches ne doivent plus être séparés après le montage. Lors du montage, veillez à ce que le flexible d'eau et le câble ne soient ni coincés ni écrasés.

1. Veiller à ce que le câble et le flexible d'eau ne soient pas tordus.
2. Insérer le manche jusqu'à ce qu'il s'enclenche de manière audible.

Illustration C

3. Enfoncer d'abord le câble puis le flexible d'eau au-dessus du câble de haut en bas (en partant de la poignée) dans la rainure gauche du conduit de câbles.

Illustration D

4. Enfoncer vigoureusement le câble qui dépasse et le flexible d'eau dans le boîtier du sabot.

Illustration E

Remarque

Le flexible d'eau et le câble ne doivent pas dépasser de l'appareil lors du fonctionnement !

Mise en service

Montage du bloc-batterie

1. Pousser le bloc-batterie dans le logement de l'appareil jusqu'à ce que son enclenchement soit audible.

Illustration F

Dépose du bloc-batterie

Remarque

Dans le cas de longues périodes d'arrêt, retirer le bloc-batterie de l'appareil et le sécuriser contre toute utilisation intempestive.

1. Pousser la touche de déverrouillage du bloc-batterie vers le bas pour déverrouiller celui-ci.
2. Sortir le bloc-batterie de l'appareil.

Illustration G

Mise en service

1. Fermer la vanne de régulation du débit d'eau.

Illustration H

2. Raccorder le flexible d'eau à l'appareil.

Illustration I

- a Insérer le flexible d'eau. Le raccord doit s'enclencher de manière audible.
- b Fixer le flexible d'eau sur la poignée avec une bande auto-agrippante pour le délester.

- Raccorder le flexible d'eau et le robinet d'eau, puis ouvrir celui-ci. Respecter la pression de service maximale (voir chapitre *Caractéristiques techniques*).

Utilisation

Manipulation correcte des brosses

Remarque

Utilisez exclusivement des brosses appropriées pour la surface à nettoyer et l'appareil.

Respecter les remarques suivantes pour utiliser correctement les brosses.

- Appliquer les brosses sur la surface de manière homogène.

Illustration J

- Passer les brosses sur la surface en exerçant une légère pression.

Démarrage de l'appareil

Remarque

Pour que l'appareil démarre, le mettre sous tension au moyen de l'interrupteur principal. La chronologie de démarrage doit être respectée.

ATTENTION

Domage matériel

Si l'appareil est utilisé sans eau, il risque d'être endommagé.

Faire toujours fonctionner l'appareil avec de l'eau.

- Insérer le bloc-batterie, voir chapitre *Montage du bloc-batterie*.
- Appuyer sur la touche de déverrouillage de l'interrupteur principal.

Illustration K

- Appuyer sur l'interrupteur principal. L'appareil démarre.
- Tenir l'appareil avec les deux mains.
- Relâcher l'interrupteur principal. L'appareil s'arrête.

Vanne de régulation du débit d'eau

Remarque

Le débit de l'eau amenée sur l'appareil par les buses peut être réglé au moyen de la vanne de régulation du débit d'eau et adapté à la tâche de nettoyage.

- Tirer le levier de la vanne vers le haut/vers l'avant pour augmenter le débit d'eau.
- Pousser le levier de la vanne vers le bas/vers l'arrière pour réduire le débit d'eau ou pour fermer complètement la vanne de régulation du débit d'eau.

Illustration H

Nettoyage d'une surface en bois

Utiliser les brosses pour revêtement en bois afin de nettoyer des surfaces en bois.

Remarque

- Testez l'appareil à un endroit peu visible avant de l'utiliser sur des surfaces fragiles.
- Ne demeurez pas sur un endroit, mais maintenez l'appareil en mouvement.

Remarque

- Nettoyer toujours les surfaces en bois dans le sens des fibres. Nettoyer toujours le long des planches et des éléments en bois et dans le sens de la pente.

Remarque

Dans le cas de surfaces traitées, le prétraitement peut éventuellement s'enlever. Les effets irréguliers de clair-obscur sont dus au type de bois ou au traitement du

bois. Dans le cas de surfaces en bois érodées, l'élimination du voile grisâtre est un résultat voulu.

- Conduire l'appareil lentement sur la surface.

Illustration L

Pour un résultat optimal, appliquez après le nettoyage un détergent ou un produit de protection approprié !

Nettoyage des surfaces en pierre

Pour nettoyer des carreaux en pierre lisses à l'extérieur, utiliser les brosses pour revêtement en pierre (non comprises dans la livraison - pour les sources d'approvisionnement, voir chapitre *Accessoires et pièces de rechange*).

Remarque

Avant d'effectuer le nettoyage, enlever les particules détachées telles que les cailloux.

- Conduire l'appareil lentement sur la surface.

Rangement de l'appareil

Illustration M

L'appareil peut être suspendu à un crochet au mur pour le ranger. Une alternative consiste à placer l'appareil sur le bord d'arrêt de la protection anti-éclaboussures. Veillez à ce que l'appareil ne repose pas sur les brosses afin d'éviter d'endommager les poils.

- Enlever le bloc-batterie (voir chapitre *Dépose du bloc-batterie*).
- Vidanger l'appareil.

Illustration N

- Ouvrir complètement la vanne de régulation du débit d'eau.
 - Placer l'appareil verticalement et le laisser se vider.
- Débrancher le raccord d'alimentation en eau.
 - Nettoyer l'appareil (voir chapitre *Nettoyer l'appareil*).

Transport

⚠ PRÉCAUTION

Non-observation du poids

Risque de blessure et d'endommagement

Observer le poids de l'appareil pour le transport.

- Enlever le bloc-batterie (voir le chapitre *Dépose du bloc-batterie*).
- En cas de transport de l'appareil dans des véhicules, le bloquer contre le glissement et le basculement.

Stockage

⚠ PRÉCAUTION

Non-observation du poids

Risque de blessure et d'endommagement

Tenir compte du poids de l'appareil pour le stockage.

ATTENTION

Risque de gel

Un appareil pas entièrement vidé peut être endommagé par le gel.

Vider entièrement l'appareil et les accessoires.

Protéger l'appareil contre le gel.

- Enlever le bloc-batterie (voir chapitre *Dépose du bloc-batterie*).
- Conservé l'appareil dans un endroit protégé du gel.

Remarque

Si un stockage à l'abri du gel n'est pas possible :

- Vidanger l'appareil.

Illustration N

- Ouvrir complètement la vanne de régulation du débit d'eau.
- Placer l'appareil verticalement et le laisser se vider.

Entretien et maintenance

Remplacement des brosses

Remarque

Remplacer toujours les deux brosses simultanément. Les brosses doivent être remplacées lorsque le carter du réducteur touche la surface lors du nettoyage sans qu'une pression soit exercée sur l'appareil.

⚠ DANGER

Risque d'électrocution

Blessures dues au contact avec des pièces sous tension

Mettre l'appareil hors tension.

Retirer le bloc-batterie.

⚠ AVERTISSEMENT

Démarrage incontrôlé

Risque de blessures

Sortez l'accumulateur de l'appareil pendant les pauses de travail et avant tous les travaux de maintenance et d'entretien.

ATTENTION

Risque de brûlures

Le réducteur peut être très chaud à l'issue de l'utilisation. Laisser refroidir l'appareil avant tout changement de brosses.

- Enlever le bloc-batterie (voir chapitre *Dépose du bloc-batterie*).

Illustration O

- Dévisser et retirer la fixation des brosses.
- Sortir les brosses usées.
- Mettre de nouvelles brosses en place.
- Poser et visser la fixation des brosses.

Remarque

Lors de la pose de la fixation de la brosse, veillez au sens de montage (gauche/droite, le repère étant la plaque signalétique) !

Nettoyer le filtre à eau

Remarque

Le filtre à eau de l'appareil doit être nettoyé lorsque le débit d'eau est insuffisant.

Illustration P

- Dévisser le connecteur sur le raccord d'alimentation en eau.
- Retirer le filtre à eau.
- Rincer le filtre à eau à l'eau courante dans le sens contraire du débit.
- Insérer le filtre à eau.
- Visser le connecteur.

Veiller à ce que le joint soit inséré correctement dans le connecteur.

Nettoyer l'appareil

⚠ AVERTISSEMENT

Démarrage incontrôlé

Risque de blessures

Sortez l'accumulateur de l'appareil pendant les pauses de travail et avant tous les travaux de maintenance et d'entretien.

ATTENTION

Nettoyage non conforme

Dommages sur l'appareil

Ne nettoyez pas l'appareil avec un flexible ou un jet d'eau sous forte pression.

N'utilisez pas de détergent agressif.

Ne frappez pas les brosses sur le sol.

- Enlever le bloc-batterie (voir chapitre *Dépose du bloc-batterie*).
- Retirer les salissures, les restes de végétaux et le sable/les pierres des brosses.
- Si nécessaire, démonter les brosses et les nettoyer à l'eau courante.
- Nettoyer l'appareil avec un chiffon humide.

Dépannage en cas de défaut

Les défauts ont souvent des causes simples qui peuvent être éliminées soi-même à l'aide de l'aperçu suivant. En cas de doute, ou en absence de mention des défauts, veuillez vous adresser au service après-vente autorisé.

L'appareil s'éteint pendant le fonctionnement

La protection thermique du moteur s'est déclenchée

- Laisser refroidir l'appareil (au moins 10 minutes). La protection thermique du moteur est réinitialisée automatiquement et l'appareil est de nouveau opérationnel.

Ne pas appuyer sur l'interrupteur principal pendant la phase de refroidissement afin d'éviter un démarrage inattendu de l'appareil. Avant la remise en service, attendre impérativement la fin de la durée de refroidissement indiquée.

En cas de coupures répétées, réduisez la pression sur les brosses pendant le nettoyage et tenez l'appareil dans un angle plus plat.

L'appareil ne fonctionne pas

Le bloc-batterie n'est pas correctement logé dans l'appareil

- Pousser le bloc-batterie dans le logement de l'appareil jusqu'à ce que son enclenchement soit audible.

L'état de charge du bloc-batterie est trop faible

- Chargez le bloc-batterie.

Surchauffe du bloc-batterie

- Retirer le bloc-batterie de l'appareil et le laisser refroidir.
- Ne pas exposer l'appareil et le bloc-batterie au soleil.

Le bloc-batterie ou le chargeur est défectueux

- Remplacer le bloc-batterie ou le chargeur.

Résultat de nettoyage insuffisant

Brosses encrassées

- Nettoyer les brosses.

Brosses usées

- Remplacer les brosses.

Filtre à eau bouché

- Nettoyer le filtre à eau
- Remplacer le filtre à eau

Buses d'eau bouchées

- Faire remplacer les buses d'eau par un service après-vente agréé.

Garantie

Les conditions de garantie publiées par notre société commerciale compétente s'appliquent dans chaque pays. Nous remédions gratuitement aux défauts possibles sur votre appareil dans la durée de garantie dans la mesure où la cause du défaut est un vice de matériau ou de fabrication. En cas de garantie, veuillez vous adresser à votre distributeur ou au point de service après-vente autorisé le plus proche avec la facture d'achat. (Voir l'adresse au dos)

Caratteristiche tecniche

Caratteristiche de puissance de l'appareil		
Tension nominale	V	18
Type de protection	IPX1	
Vitesse de rotation de la brosse	1/min	500-600
Diamètre de la brosse	mm	100

Dimensions et poids

Poids	kg	5,6
Longueur x largeur x hauteur	mm	770 x 395 x 240

Sous réserve de modifications techniques.

Déclaration de conformité UE

Nous déclarons par la présente que la machine désignée ci-après ainsi que la version que nous avons mise en circulation, est conforme, de par sa conception et son type, aux exigences fondamentales de sécurité et de santé en vigueur des normes UE. Toute modification de la machine sans notre accord annule cette déclaration.

Produit : Nettoyeur de sol

Type : PCL 3-18

Normes UE en vigueur
2006/42/CE (+2009/127/CE)
2014/30/UE
2011/65/EU
2000/14/CE

Normes harmonisées appliquées

EN 60335-1
EN 60335-2-10
EN 62233: 2008
EN 55014-1: 2017 + A11: 2020
EN 55014-2: 2015
EN IEC 63000: 2018

Méthode d'évaluation de conformité appliquée

2000/14/CE: Annexe V

Niveau de puissance acoustique dB(A)

PCL 3-18

Mesuré : 79

Garanti : 81

Les signataires agissent sous ordre et avec le pouvoir de la direction.



H. Jenner

Chairman of the Board of Management



S. Reiser

Director Regulatory Affairs & Certification

Responsable de la documentation :

S. Reiser

Alfred Kärcher SE & Co. KG
Alfred-Kärcher-Str. 28 - 40
71364 Winnenden (Germany)
Tél. : +49 7195 14-0
Télécopie : +49 7195 14-2212
Winnenden, le 01/11/2021

Indice

Avvertenze generali	19
Avvertenze di sicurezza	19
Impiego conforme alla destinazione.....	20
Tutela dell'ambiente	20
Accessori e ricambi	20
Volume di fornitura	20
Dispositivi di sicurezza	20
Descrizione dell'apparecchio	20
Simboli riportati sull'apparecchio.....	21
Montaggio	21
Messa in funzione	21
Messa in funzione	21
Trasporto	22
Stoccaggio	22
Cura e manutenzione.....	22
Guida alla risoluzione dei guasti	23
Garanzia.....	23
Dati tecnici.....	24
Dichiarazione di conformità UE.....	24

Avvertenze generali



Prima dell'utilizzo iniziale dell'apparecchio leggere le presenti avvertenze di sicurezza, le presenti istruzioni originali, le avvertenze di sicurezza allegate all'unità accumulatore e le istruzioni originali allegate all'unità accumulatore/caricabatterie standard e attenersi. Agire secondo quanto indicato nelle istruzioni. Conservare i libretti per un uso futuro o per un successivo proprietario. Osservare sempre sia le indicazioni riportate nelle istruzioni, sia le norme generali vigenti in materia di sicurezza/antinfornistica.

Avvertenze di sicurezza

Avvertenze di sicurezza generali

⚠ PERICOLO • *Pericolo di soffocamento. Tenere le pellicole di imballaggio fuori dalla portata dei bambini.*

⚠ AVVERTIMENTO • *Questo apparecchio può essere usato da persone con limitate capacità fisiche, sensoriali o mentali e da persone che abbiano poca esperienza e/o conoscenza dell'apparecchio, solo se queste vengono supervisionate oppure se hanno ricevuto istruzioni su come usare in sicurezza l'apparecchio e se hanno compreso i pericoli derivanti dall'uso.*

• *L'apparecchio non deve essere utilizzato da bambini.*
• *Sorvegliare i bambini per assicurarsi che non giochino con l'apparecchio. Nota* • *Non utilizzare l'apparecchio se vi sono altre persone o animali nell'area di lavoro.*

Avvertenze di sicurezza Patio Cleaner

- Nel collegamento di questo prodotto alla rete dell'acqua potabile attenersi ai requisiti della norma EN 1717 e rivolgersi alla propria impresa sanitaria specializzata per eventuali domande.
- Utilizzare l'apparecchio solo con acqua dolce pulita e non trattata. Non utilizzare mai l'apparecchio in abbinamento con sostanze esplosive, corrosive o infiammabili.
- La temperatura dell'acqua non deve essere maggiore di 35°C.

- Non immergere mai completamente l'apparecchio in un fluido.
- Utilizzare l'apparecchio solo in un'area esterna.
- Verificare regolarmente la presenza di eventuali danni sull'apparecchio. Non utilizzare l'apparecchio se presenta danni visibili.
- Non utilizzare l'apparecchio per superfici, sulle quali è già presente dell'acqua.
- Prima di iniziare il lavoro accertarsi che le superfici da ripulire siano prive di sabbia, pietre o componenti allentati. Durante la pulizia questi potrebbero essere scagliati oppure danneggiare le superfici e l'apparecchio.
- Non tirare il tubo flessibile collegato.
- Accendere l'apparecchio solo quando le spazzole sono a contatto con il pavimento.
- Durante l'esercizio tenere in considerazione il contraccolpo dell'apparecchio. Una volta acceso, l'apparecchio spinge in direzione dell'utente. Trattenere saldamente l'apparecchio e assicurarsi un appoggio sicuro.
- Non sollevare l'apparecchio acceso dal pavimento.
- Proteggere l'apparecchio dal gelo e dal calore eccessivo (temperatura ambiente consentita 5 °C - 40 °C).
- Non utilizzare l'apparecchio vicino ad apparecchi sotto tensione.

Targhetta

Sulla targhetta sono riportati i dati più importanti dell'apparecchio.

Nel capitolo "Descrizione dell'apparecchio" è mostrato punto dell'apparecchio sul quale è apposta la targhetta.

Impiego conforme alla destinazione

⚠ AVVERTIMENTO

Pericolo di lesioni causato da particelle proiettate in alto

Utilizzare l'apparecchio esclusivamente su superfici prepulite e in modo conforme alle Avvertenze di sicurezza.

L'apparecchio è destinato alla rimozione di sporcizia da superfici in aree esterne, ad esempio terrazze. A seconda delle spazzole utilizzate, l'apparecchio può essere utilizzato su superfici in legno, piastrelle in pietra liscia e materiale composito (WPC).

L'apparecchio può essere utilizzato solo con accumulatore Kärcher Battery Power 18 V o Kärcher Battery Power+ 18 V.

Uso errato prevedibile

Non è consentito alcun impiego che non sia conforme alle disposizioni.

L'operatore è responsabile dei danni conseguenti a un impiego non conforme alla destinazione.

Non utilizzare l'apparecchio per la pulizia di superfici con vegetazione, come ad esempio pietre a reticolo da prato.

Tutela dell'ambiente



I materiali d'imballaggio sono riciclabili. Smaltire gli imballaggi nel rispetto dell'ambiente.



Gli apparecchi elettrici ed elettronici contengono materiali riciclabili preziosi e spesso componenti come batterie, accumulatori oppure olio che, se usati o smaltiti scorrettamente, possono costituire un potenziale pericolo per la salute umana e per l'ambiente. Questi componenti sono tuttavia necessari per

un corretto funzionamento dell'apparecchio. Gli apparecchi contrassegnati con questo simbolo non devono essere smaltiti con i rifiuti domestici.

Avvertenze sulle componenti contenute (REACH)

Informazioni aggiornate sulle componenti contenute sono disponibili all'indirizzo: www.kaercher.com/REACH

Accessori e ricambi

Utilizzando solamente accessori e ricambi originali, si garantisce un funzionamento sicuro e privo di disturbi dell'apparecchio.

Si possono trovare informazioni riguardo ad accessori e ricambi su www.kaercher.com.

Volume di fornitura

Il volume di fornitura dell'apparecchio è riportato sulla confezione. Disimballare la confezione e controllare che il contenuto sia completo. In caso di accessori mancanti o danni dovuti al trasporto si prega di contattare il rivenditore.

Dispositivi di sicurezza

⚠ PRUDENZA

Dispositivi di sicurezza mancanti o modificati

I dispositivi di sicurezza sono pensati per proteggere l'utilizzatore.

Non modificare né aggirare mai i dispositivi di sicurezza.

Interruttore salvamotore

Se il motore si surriscalda, l'interruttore salvamotore spegne l'apparecchio.

Dopo lo spegnimento far raffreddare l'apparecchio per almeno 10 minuti. L'interruttore salvamotore si riarma e l'apparecchio può essere messo nuovamente in funzione.

Figura B

In caso di spegnimento ripetuto, osservare le seguenti istruzioni:

- Durante la pulizia non esercitare troppa pressione sull'apparecchio.
- Durante la pulizia mantenere l'apparecchio su un angolo piatto.
- Impiegare solo spazzole adatte. L'idoneità delle spazzole dipende dalla superficie da pulire.
- Utilizzare l'apparecchio solo su superfici di legno, piastrelle in pietra liscia o materiale composito (WPC).

Descrizione dell'apparecchio

Per le figure vedi pagina dei grafici

Figura A

- ① Protezione antispruzzo con spigolo di appoggio
- ② Ugelli d'acqua
- ③ Scatola ingranaggi
- ④ Spazzole rotanti
- ⑤ Manico
- ⑥ Impugnatura
- ⑦ Tasto di sblocco interruttore dell'apparecchio
- ⑧ Valvola di regolazione della portata dell'acqua
- ⑨ Tasto di sblocco unità accumulatore
- ⑩ Interruttore dell'apparecchio

- ⑪ Nastro a strappo
- ⑫ Collegamento idrico (sistema ad innesto)
- ⑬ Guarnizione filtro per l'acqua
- ⑭ Filtro dell'acqua
- ⑮ Targhetta
- ⑯ Testa di pulizia
- ⑰ Fissaggio per spazzole (tappo girevole)
- ⑱ *Unità accumulatore
- ⑲ *Caricabatterie

* PCL 3-18 Battery Set

Simboli riportati sull'apparecchio

	<i>Scollegare dalla fonte di alimentazione.</i>
	<i>Pericolo di lesioni dovute a oggetti volanti!</i>
	<i>Pericolo di lesioni. Tener lontane altre persone!</i>
	<i>Pericolo di danni agli occhi e all'udito. Portare gli occhiali di protezione e la protezione dell'udito!</i>
	<i>Pericolo di danneggiamento. Non pulire l'apparecchio con un tubo flessibile o con un getto d'acqua ad alta pressione!</i>
	<i>Pericolo di danneggiamento. Non esporre alla pioggia!</i>
	<i>Pericolo di scottature causate da superfici calde!</i>

Montaggio

Nota

Il manico viene montato una sola volta. Dopo il montaggio le due parti del manico non devono più essere separate. Durante il montaggio assicurarsi che il tubo

flessibile dell'acqua e il cavo non vengano incastrati o schiacciati.

1. Assicurarsi che il cavo e il tubo flessibile dell'acqua non siano attorcigliati.
2. Assemblare il manico fino a quando non si aggancia in modo udibile.

Figura C

3. Premere prima il cavo e poi il tubo flessibile dell'acqua lungo il cavo dall'alto verso il basso (partendo dall'impugnatura) nella scanalatura sinistra del condotto portacavo.

Figura D

4. Premere con forza nella scatola della testa spazzole il cavo e il tubo flessibile dell'acqua che sporgono.

Figura E

Nota

Durante il funzionamento, il cavo e il tubo flessibile dell'acqua non devono sporgere dall'apparecchio!

Messa in funzione

Montaggio dell'unità accumulatore

1. Spingere l'unità accumulatore nell'alloggiamento dell'apparecchio, finché non si sente lo scatto d'innesto.

Figura F

Rimozione dell'unità accumulatore

Nota

In caso di interruzioni di lavoro prolungate, rimuovere l'unità accumulatore dall'apparecchio ed evitarne l'utilizzo involontario.

1. Premere verso il basso il tasto di sblocco dell'unità accumulatore per sbloccare l'unità accumulatore.
2. Prelevare l'unità accumulatore dall'apparecchio.

Figura G

Messa in funzione

1. Chiudere la valvola di regolazione delle quantità d'acqua.

Figura H

2. Collegare il tubo flessibile dell'acqua all'apparecchio.

Figura I

- a Attaccare il tubo flessibile dell'acqua. Il giunto deve scattare in posizione in modo udibile.
- b Per evitare sollecitazioni, assicurare il tubo flessibile dell'acqua all'impugnatura con il nastro a strappo.
3. Collegare il tubo flessibile dell'acqua con il rubinetto dell'acqua, poi aprire il rubinetto. Prestare attenzione alla pressione d'esercizio massima (vedere il capitolo *Dati tecnici*).

Messa in funzione

Gestione corretta delle spazzole

Nota

Utilizzare solo spazzole adatte per la superficie da pulire e per l'apparecchio. Attenersi alle indicazioni seguenti per il corretto uso delle spazzole.

1. Appoggiare le spazzole sulla superficie in modo uniforme.

Figura J

2. Condurre le spazzole sopra la superficie esercitando una leggera pressione.

Accensione dell'apparecchio

Nota

Per l'accensione occorre sbloccare l'interruttore dell'apparecchio. Questa operazione va effettuata con la seguente procedura.

ATTENZIONE

Danni materiali

Se l'unità viene utilizzata senza acqua, può subire un danneggiamento.

Far funzionare l'apparecchio sempre con acqua.

1. Inserire l'unità accumulatore, vedere il capitolo *Montaggio dell'unità accumulatore*.
2. Premere il tasto di sblocco dell'interruttore dell'apparecchio.

Figura K

3. Premere l'interruttore dell'apparecchio. L'apparecchio si accende.
4. Tenere fermo l'apparecchio con entrambe le mani.
5. Rilasciare l'interruttore dell'apparecchio. L'apparecchio si arresta.

Valvola di regolazione della portata dell'acqua

Nota

La quantità dell'acqua erogata dagli ugelli dell'apparecchio può essere regolata con la valvola di regolazione della portata dell'acqua a seconda del tipo di pulizia da eseguire.

1. Tirare la leva della valvola verso l'alto / in avanti per aumentare la quantità d'acqua.
2. Spingere la leva della valvola verso il basso / indietro per ridurre la quantità d'acqua o per chiudere completamente la valvola di regolazione della portata dell'acqua.

Figura H

Pulizia di superfici in legno

Per la pulizia di superfici in legno, utilizzare le spazzole per rivestimenti in legno.

Nota

- Prima dell'utilizzo su superfici delicate, testare l'apparecchio su un punto non in vista.
- Non rimanere su un solo punto, ma tenere l'apparecchio in movimento.

Nota

- Pulire le superfici in legno sempre in direzione della venatura. Pulire sempre seguendo la direzione delle assi o degli elementi in legno e in direzione della discesa.

Nota

In caso di superfici trattate, è possibile eventualmente rimuovere il pretrattamento. Effetti di chiaro/scuro non uniformi sono dovuti al tipo di legno o al trattamento del legno. In caso di superfici in legno disgregate, la rimozione della patina grigia rappresenta un risultato desiderato.

1. Condurre lentamente l'apparecchio sulla superficie.

Figura L

Per ottenere risultati ottimali dopo la pulizia, applicare un detergente di pulizia o un agente protettivo adatto!

Pulizia di superfici in pietra

Per la pulizia delle piastrelle in pietra liscia in aree esterne, applicare le spazzole per superfici in pietra (non comprese nel volume di fornitura - per l'acquisto vedere il capitolo *Accessori e ricambi*).

Nota

Prima della pulizia rimuovere i pezzi sciolti, come ad esempio pietrisco.

1. Condurre lentamente l'apparecchio sulla superficie.

Conservazione dell'apparecchio

Figura M

Per lo stoccaggio, l'apparecchio può essere attaccato ad un gancio a muro. Alternativamente è possibile riporre l'apparecchio appoggiandolo sul bordo di appoggio della protezione antispruzzo. Prestare attenzione a non appoggiare l'apparecchio sulle spazzole, per evitare il danneggiamento delle setole.

1. Rimuovere l'unità accumulatore (vedere capitolo *Rimozione dell'unità accumulatore*).
2. Svuotare l'apparecchio.

Figura N

- a Aprire completamente la valvola di regolazione della portata dell'acqua.
 - b Mettere l'apparecchio in posizione verticale e lasciarlo svuotare.
3. Scollegare il collegamento idrico.
 4. Pulire l'apparecchio (vedere capitolo *Pulizia dell'apparecchio*).

Trasporto

⚠ PRUDENZA

Mancata osservanza del peso

Pericolo di lesioni e di danneggiamento

Nel trasporto osservare il peso dell'apparecchio.

1. Rimuovere l'unità accumulatore (vedere capitolo *Rimozione dell'unità accumulatore*).
2. Per il trasporto in veicoli, fissare l'apparecchio in modo che non possa scivolare e ribaltarsi.

Stoccaggio

⚠ PRUDENZA

Mancata osservanza del peso

Pericolo di lesioni e di danneggiamento

Nello stoccaggio, osservare il peso dell'apparecchio.

ATTENZIONE

Pericolo di gelo

Apparecchi non interamente svuotati possono essere danneggiati dal gelo.

Svuotare l'apparecchio e gli accessori completamente. Proteggere l'apparecchio dal gelo.

1. Rimuovere l'unità accumulatore (vedere capitolo *Rimozione dell'unità accumulatore*).
2. Conservare l'apparecchio in un luogo privo di gelo.

Nota

Se non è possibile conservare l'apparecchio al riparo dal gelo:

3. Svuotare l'apparecchio.

Figura N

- a Aprire completamente la valvola di regolazione della portata dell'acqua.
- b Mettere l'apparecchio in posizione verticale e lasciarlo svuotare.

Cura e manutenzione

Sostituzione delle spazzole

Nota

Sostituire sempre contemporaneamente entrambe le spazzole. Le spazzole devono essere sostituite, se la scatola ingranaggi viene a contatto con la superficie du-

rante la pulizia, senza che si eserciti pressione sull'apparecchio.

⚠ PERICOLO

Pericolo di scossa elettrica

Pericolo di lesioni in caso di contatto con parti sotto tensione

Spegner l'apparecchio.

Rimuovere l'unità accumulatore.

⚠ AVVERTIMENTO

Avviamento incontrollato

Pericolo di lesioni

Prima di qualsiasi intervento di manutenzione e assistenza e durante le pause di lavoro rimuovere l'accumulatore dall'apparecchio.

ATTENZIONE

Pericolo di ustioni

Dopo l'utilizzo, la trasmissione potrebbe essere molto calda. Lasciar raffreddare l'apparecchio prima di sostituire le spazzole.

1. Rimuovere l'unità accumulatore (vedere capitolo *Rimozione dell'unità accumulatore*).

Figura O

2. Svitare e rimuovere il fissaggio per le spazzole.
3. Sfilare le spazzole usurate.
4. Inserire le nuove spazzole.
5. Applicare il fissaggio per le spazzole e avvitarlo.

Nota

Durante l'applicazione del fissaggio per le spazzole, prestare attenzione alla corrispondenza (a sinistra / destra, come si vede dalla targhetta di identificazione)!

Pulizia del filtro dell'acqua

Nota

In caso di flusso d'acqua insufficiente, va pulito il filtro per l'acqua nell'apparecchio.

Figura P

1. Svitare il giunto a innesto del collegamento idrico.
 2. Estrarre il filtro dell'acqua.
 3. Sciacquare il filtro dell'acqua sotto acqua corrente, procedendo contro la direzione del flusso nel filtro.
 4. Inserire il filtro dell'acqua.
 5. Avvitare il giunto a innesto.
- Assicurarsi che la guarnizione sia inserita correttamente nel giunto a innesto.

Pulizia dell'apparecchio

⚠ AVVERTIMENTO

Avviamento incontrollato

Pericolo di lesioni

Prima di qualsiasi intervento di manutenzione e assistenza e durante le pause di lavoro rimuovere l'accumulatore dall'apparecchio.

ATTENZIONE

Pulizia inappropriata

Danni all'apparecchio

Non pulire l'apparecchio con un getto d'acqua da tubo flessibile o un getto d'acqua ad alta pressione.

Non utilizzare detergenti aggressivi.

Non battere le spazzole al suolo.

1. Rimuovere l'unità accumulatore (vedere capitolo *Rimozione dell'unità accumulatore*).
2. Rimuovere la sporcizia, i resti di piante e sabbia / sassi dalle spazzole.
3. All'occorrenza smontare le spazzole e lavarle sotto l'acqua corrente.
4. Pulire l'apparecchio con un panno umido.

Guida alla risoluzione dei guasti

I guasti hanno spesso cause semplici che possono essere risolte con l'ausilio della panoramica seguente. In caso di dubbi o di guasti qui non menzionati si consiglia di rivolgersi al servizio assistenza autorizzato.

Spegnimento dell'apparecchio durante il funzionamento

È scattato l'interruttore salvamotore

- Lasciare raffreddare l'apparecchio (almeno 10 minuti). L'interruttore salvamotore si riarma in modo automatico e l'apparecchio può essere messo nuovamente in funzione.

Non premere l'interruttore dell'apparecchio durante la fase di raffreddamento, per evitare un avviamento improvviso dell'apparecchio. Prima della rimessa in funzione attendere per il tempo di raffreddamento indicato.

In caso di ripetuti spegnimenti, ridurre la pressione sulle spazzole durante la pulizia e mantenere l'apparecchio ad un angolo più piatto.

L'apparecchio non funziona

L'unità accumulatore non è inserita correttamente nell'apparecchio

1. Spingere l'unità accumulatore nell'alloggiamento dell'apparecchio, finché non si sente lo scatto d'innesto.

Lo stato di carica dell'unità accumulatore è troppo basso

1. Caricare l'unità accumulatore.

L'unità accumulatore è surriscaldata

1. Rimuovere l'unità accumulatore dall'apparecchio e lasciare raffreddare.
2. Non posizionare l'apparecchio e l'unità accumulatore al sole.

L'unità accumulatore o il caricabatterie sono difettosi

1. Sostituire l'unità accumulatore o il caricabatterie.

Risultato di pulizia insufficiente

Spazzole sporche

- Pulire le spazzole.

Spazzole usurate

- Sostituire le spazzole.

Filtro per l'acqua ostruito

- Pulizia del filtro dell'acqua
- Sostituire il filtro per l'acqua

Ugelli per l'acqua ostruiti

- Far sostituire gli ugelli per l'acqua dal servizio assistenza autorizzato.

Garanzia

Le condizioni di garanzia valgono nel rispettivo paese di pubblicazione da parte della nostra società di vendita competente. Entro il termine di garanzia eliminiamo gratuitamente eventuali guasti all'apparecchio, se causati da difetto di materiale o di produzione. Nei casi previsti dalla garanzia si prega di rivolgersi al proprio rivenditore, oppure al più vicino centro di assistenza autorizzato, esibendo lo scontrino di acquisto.

(Indirizzo vedi retro)

Dati tecnici

Dati sulle prestazioni dell'apparecchio

Tensione nominale	V	18
Grado di protezione		IPX1
Numero di giri delle spazzole	1/min	500-600
Diametro spazzole	mm	100

Dimensioni e pesi

Peso	kg	5,6
Lunghezza x larghezza x altezza	mm	770 x 395 x 240

Con riserva di modifiche tecniche.

Dichiarazione di conformità UE

Con la presente dichiariamo che la macchina di seguito definita, in conseguenza della sua progettazione e costruzione nonché nello stato in cui è stata immessa sul mercato, è conforme ai requisiti essenziali di sicurezza e salute pertinenti delle direttive UE. In caso di modifiche apportate alla macchina senza il nostro consenso, la presente dichiarazione perde ogni validità.

Prodotto: Apparecchio per la pulizia di pavimenti

Tipo: PCL 3-18

Direttive UE pertinenti

2006/42/CE (+2009/127/EG)

2014/30/UE

2011/65/UE

2000/14/CE

Norme armonizzate applicate

EN 60335-1

EN 60335-2-10

EN 62233: 2008

EN 55014-1: 2017 + A11: 2020

EN 55014-2: 2015

EN IEC 63000: 2018

Procedura di valutazione della conformità applicata

2000/14/CE: Allegato V

Livello di potenza acustica dB(A)

PCL 3-18

Misurato: 79

Garantito: 81

I firmatari agiscono per incarico e con delega della direzione.

H. Jenner

Chairman of the Board of Management

S. Reiser

Director Regulatory Affairs & Certification

Responsabile della documentazione:

S. Reiser

Alfred Kärcher SE & Co. KG

Alfred-Kärcher-Str. 28 - 40

71364 Winnenden (Germany)

Tel.: +49 7195 14-0

Fax: +49 7195 14-2212

Winnenden, 01/11/2021

Inhoud

Algemene instructies.....	24
Veiligheidsinstructies.....	24
Reglementair gebruik.....	25
Milieubescherming.....	25
Toebehoren en reserveonderdelen.....	25
Leveringsomvang.....	25
Veiligheidsinrichtingen.....	25
Beschrijving apparaat.....	25
Symbolen op het apparaat.....	26
Montage.....	26
Inbedrijfstelling.....	26
Werking.....	26
vervoer.....	27
Opslag.....	27
Onderhoud.....	27
Hulp bij storingen.....	28
Garantie.....	28
Technische gegevens.....	28
EU-conformiteitsverklaring.....	28

Algemene instructies



Lees voor het eerste gebruik van het toestel deze veiligheidsaanwijzingen, deze originele gebruiksaanwijzing, de bij het accupack geleverde veiligheidsaanwijzingen en de meegeleverde veiligheidsinstructies accupack / standaard oplader. Houd u hieraan. Bewaar de documentatie voor later gebruik of voor de volgende eigenaar.

Naast de instructies in de gebruiksaanwijzing moet u ook de algemene wettelijke veiligheidsvoorschriften en de voorschriften inzake ongevalpreventie in acht nemen.

Veiligheidsinstructies

Algemene veiligheidsinstructies

⚠ GEVAAR • *Verstikkingsgevaar. Houd verpakkingsfolie buiten het bereik van kinderen.*

⚠ WAARSCHUWING • *Personen met verminderde fysieke, sensorische of geestelijke capaciteiten of een gebrek aan ervaring en kennis mogen het apparaat alleen gebruiken onder correct toezicht of wanneer ze door een voor hun veiligheid verantwoordelijke persoon zijn getraind in het veilige gebruik van het apparaat en wanneer zij de hieruit voortvloeiende gevaren begrepen hebben.* • *Kinderen mogen het apparaat niet gebruiken.* • *Houd toezicht op kinderen om ervoor te zorgen dat ze niet met het apparaat spelen.* **Instructie** • *Gebruik het apparaat niet, als zich andere personen of dieren in de werkzone bevinden.*

Veiligheidsvoorschriften Patio Cleaner

- Neem tijdens de aansluiting van dit product op het drinkwaternet de vereisten van EN 1717 in acht en neem bij vragen contact op met uw sanitair specialist.
- Gebruik het apparaat alleen met onbehandeld, helder zoet water. Het apparaat mag in geen geval in combinatie met explosieve, corrosieve of brandbare stoffen worden gebruikt.
- De watertemperatuur mag niet meer dan 35°C bedragen.

- Dompel het apparaat nooit volledig in vloeistoffen.
- Gebruik het apparaat alleen buiten.
- Controleer het apparaat regelmatig op schade. Bij zichtbare schade het apparaat niet meer in werking nemen.
- Gebruik het apparaat niet op oppervlakken, waar al water op staat.
- Controleer voor de werkzaamheden of de te reinigen vlakken vrij zijn van zand, stenen en losse delen. Bij de reiniging kunnen deze worden weggeslingerd of het oppervlak en het apparaat beschadigen.
- Trek niet aan de aangesloten slang.
- Schakel het apparaat alleen in als de borstels op de grond liggen.
- Houd tijdens de werking rekening met de terugstoot van het apparaat. Tijdens de werking schuift het ingeschakelde apparaat naar de gebruiker. Houd het apparaat goed vast en zorg ervoor dat het stabiel staat.
- Til het apparaat niet van de grond op.
- Bescherm het apparaat tegen vorst en hitte (toegelaten omgevingstemperatuur 5 °C tot 40 °C).
- Gebruik het apparaat niet in de buurt van apparaten die onder spanning staan.

Typeplaatje

Op het typeplaatje vindt u de belangrijkste gegevens over het apparaat.

In het hoofdstuk 'Beschrijving apparaat' ziet u waar het typeplaatje zich op het apparaat bevindt.

Reglementair gebruik

⚠ WAARSCHUWING

Letselgevaar door omhoog geslingerde delen
Gebruik het apparaat alleen op vooraf gereinigde oppervlakken en houd rekening met de veiligheidsinstructies.

Het apparaat is bedoeld om vuil te verwijderen van oppervlakken buiten, bijv. terrassen. Afhankelijk van de gebruikte borstels is het apparaat geschikt voor houten oppervlakken, gladde tegels van steen en composietmaterialen (HKC).

Het apparaat mag alleen worden gebruikt met 18 V Kärcher Battery Power of 18 V Kärcher Battery Power+ accupacks.

Te voorzien fout gebruik

Niet-reglementair gebruik is verboden.

De bediener is aansprakelijk voor schade die ontstaat door niet-reglementair gebruik.

Gebruik het apparaat niet voor de reiniging van oppervlakken met begroeiing, bijv. grastegels.

Milieubescherming



Het verpakkingsmateriaal is recyclebaar. Gooi verpakkingen met het gescheiden afval weg.



Elektrische en elektronische apparaten bevatten waardevolle recyclebare materialen en vaak onderdelen zoals batterijen, accu's of olie, die bij onjuiste omgang of verkeerd weggooien een mogelijk gevaar voor de gezondheid en het milieu kunnen vormen. Voor een correct gebruik van het apparaat zijn deze onderdelen echter noodzakelijk. Apparaten met dit symbool mogen niet met het huisvuil worden weggegooid.

Instructies voor inhoudsstoffen (REACH)

Actuele informatie over inhoudsstoffen vindt u onder: www.kaercher.nl/REACH

Toebehoren en reserveonderdelen

Gebruik alleen origineel toebehoren en originele reserveonderdelen. Deze garanderen een veilige en storingsvrije werking van het apparaat.

Informatie over toebehoren en reserveonderdelen vindt u onder www.kaercher.com.

Leveringsomvang

De leveringsomvang van het apparaat is op de verpakking afgebeeld. Controleer de inhoud bij het uitpakken op volledigheid. Bij ontbrekend toebehoren of bij transportschade neemt u contact op met uw distributeur.

Veiligheidsinrichtingen

⚠ VOORZICHTIG

Ontbrekende of gewijzigde veiligheidsinrichtingen
Veiligheidsinrichtingen zijn er voor uw veiligheid. Verander of omzeil veiligheidsinrichtingen nooit.

Schakelaar voor motorbescherming

Als de motor oververhit raakt, schakelt de motorbeveiligingsschakelaar het toestel uit.

Het apparaat na het uitschakelen minstens 10 minuten laten afkoelen. De schakelaar voor motorbescherming zet zichzelf terug; daarna is het apparaat weer bedrijfsklaar.

Abbeelding B

In geval van een herhaalde uitschakeling, de volgende instructies in acht nemen:

- Oefen tijdens de reiniging niet te veel druk uit op het apparaat.
- Houd het apparaat tijdens de reiniging in een vlakke hoek.
- Gebruik alleen geschikte borstels. De geschiktheid van de borstels hangt af van het te reinigen oppervlak.
- Gebruik het apparaat alleen op houten oppervlakken, gladde stenen tegels of composietmaterialen (HKC).

Beschrijving apparaat

Abbeeldingen, zie pagina met grafieken

Abbeelding A

- ① Spatbescherming met neerzetrand
- ② Watersproeier
- ③ Aandrijfbehuizing
- ④ Roterende borstels
- ⑤ Steel
- ⑥ Handgreep
- ⑦ Ontgrendelingsknop apparaatschakelaar
- ⑧ Regelklep voor waterhoeveelheid
- ⑨ Ontgrendelingsknop accupack
- ⑩ Apparaatschakelaar
- ⑪ Klittenband
- ⑫ Wateraansluiting (insteekstelsysteem)
- ⑬ Pakking waterfilter

- ⑭ Waterfilter
- ⑮ Typeplaatje
- ⑯ Reinigingskop
- ⑰ Borstelbevestiging (draaisluiting)
- ⑱ *Accupack
- ⑲ *Oplaadapparaat

* PCL 3-18 Battery Set

Symbolen op het apparaat

	Loskoppelen van de spanningsbron.
	Gevaar voor letsels door rondvliegende voorwerpen!
	Gevaar voor letsel. Houd andere personen uit de buurt!
	Gevaar voor oog- en gehoorschade! Veiligheidsbril en gehoorbescherming dragen!
	Beschadigingsgevaar. Het apparaat niet reinigen met een slang of een hogedrukstraal.
	Beschadigingsgevaar. Het apparaat niet blootstellen aan regen.
	Verbrandingsgevaar door hete oppervlakken!

Montage

Instructie

De steel moet eenmalig gemonteerd worden. Na de montage mogen de steelhelften niet meer worden losgekoppeld. Let er bij de montage op dat de waterslang en de kabel niet worden ingeklemd of geplet.

- Zorg ervoor dat de kabel en de waterslang niet verdraaid zijn.
- De steel in elkaar steken tot hij hoorbaar vastklikt.
Afbeelding C

- Eerst de kabel en dan de waterslang via de kabel van boven naar onderen (van de greep beginnend) in de linkergroef van de kabelgoot drukken.

Afbeelding D

- Uitstekend deel van de kabel en de waterslang stevig in de behuizing van de borstelkop drukken.

Afbeelding E

Instructie

De waterslang en de kabel mogen bij het gebruik niet uit het apparaat steken!

Inbedrijfstelling

Accupack monteren

- Het accupack in de opname van het apparaat schuiven tot het hoorbaar vastklikt.

Afbeelding F

Accupack verwijderen

Instructie

Verwijder bij langdurige werkonderbrekingen de accupack uit het apparaat en bescherm hem tegen onbevoegd gebruik.

- Druk de ontgrendelingsknop van de accupack in om de accupack te ontgrendelen.
- De accupack uit het apparaat nemen.

Afbeelding G

Inbedrijfstelling

- De regelklep voor waterhoeveelheid sluiten.

Afbeelding H

- De waterslang op het apparaat aansluiten.

Afbeelding I

- De waterslang erop steken. De koppeling moet hoorbaar vastklikken.
 - Om de waterslang te ontlasten, met klittenband op de greep vastzetten.
- De waterslang met de waterkraan verbinden en de waterkraan openen. Neem de maximale bedrijfsdruk in acht (zie hoofdstuk *Technische gegevens*).

Werking

Juiste hantering van de borstels

Instructie

Gebruik alleen borstels die geschikt zijn voor het te reinigen oppervlak en het apparaat.

Houd rekening met de volgende instructies voor het juiste gebruik van de borstels.

- De borstels gelijkmatig op het oppervlak plaatsen.
Afbeelding J
- De borstels met lichte druk over het oppervlak leiden.

Apparaat inschakelen

Instructie

Voor de inschakeling ontgrendelt u de apparaatschakelaar, zodat het apparaat start. De volgorde moet hierbij in acht worden genomen.

LET OP

Materiële schade

Als het apparaat zonder water wordt gebruikt, kan het beschadigd raken.

Apparaat altijd met water gebruiken.

- Het accupack plaatsen, zie hoofdstuk *Accupack monteren*.
- De ontgrendelingsknop apparaatschakelaar indrukken.
Afbeelding K

- De apparaatschakelaar indrukken.
Het apparaat start.
- Het apparaat met beide handen vasthouden.
- De apparaatschakelaar loslaten.
Het apparaat stopt.

Regelklep voor waterhoeveelheid

Instructie

De hoeveelheid van het via de sproeiers aan het apparaat naar buiten komende water kan via de regelklep voor de waterhoeveelheid worden ingesteld en aan de reinigingstaak worden aangepast.

- De ventielhendel naar boven/voren trekken om de waterhoeveelheid te verhogen.
- De ventielhendel naar onderen/achteren drukken om de waterhoeveelheid te verminderen of de regelklep voor de waterhoeveelheid helemaal te sluiten.

Afbeelding H

Houten oppervlakken reinigen

Voor de reiniging van houten oppervlakken gebruikt u de borstel voor hout.

Instructie

- Probeer het apparaat eerst op een onopvallende plek uit, voordat u het op gevoelige oppervlakken gebruikt.
- Blijf niet op een plek staan, maar houd het apparaat in beweging.

Instructie

- Reinig houten oppervlakken altijd in de richting van de vezels. Reinig altijd in de lengte van de vloerplanken of houten delen en zorg voor afschot.

Instructie

Bij behandelde oppervlakken kan de voorbehandeling eventueel worden verwijderd. Ongelijkmatig lichte of donkere effecten liggen aan de houtsoort of de behandeling van het hout. Bij verveerde houten oppervlakken wordt aanbevolen de cementsluiser te verwijderen.

- Beweeg het apparaat langzaam over het oppervlak.

Afbeelding L

Breng voor een optimaal resultaat na de reiniging een geschikt onderhoudsmiddel of beschermend middel aan!

Stenen oppervlakken reinigen

Gebruik voor de reiniging van gladde tegels van steen buiten de borstels voor steen (niet bij de leveringsomvang inbegrepen - verkrijgbaar bij: zie hoofdstuk *Toebehoren en reserveonderdelen*).

Instructie

Verwijder vóór de reiniging losse onderdelen zoals kiezelstenen.

- Beweeg het apparaat langzaam over het oppervlak.

Apparaat opbergen

Afbeelding M

Het apparaat kan aan een haak in de wand gehangen worden. Alternatief kunt u het apparaat ook op de neerzetrand van de spatbescherming plaatsen. Zorg ervoor dat het apparaat niet op de borstels staat om schade hieraan te vermijden.

- De accupack verwijderen (zie hoofdstuk *Accupack verwijderen*).
- Maak het apparaat leeg.

Afbeelding N

- Open de regelklep voor de waterhoeveelheid helemaal.
 - Apparaat rechtop zetten en laten leeglopen.
- Koppel de wateraansluiting los.

- Het apparaat reinigen (zie hoofdstuk *Apparaat reinigen*).

vervoer

⚠ VOORZICHTIG

Niet in acht nemen van het gewicht

Gevaar voor letsel en beschadiging

Houd bij het vervoer rekening met het gewicht van het apparaat.

- Het accupack verwijderen (zie hoofdstuk *Accupack verwijderen*).
- Bij het transport in voertuigen het apparaat tegen wegglijden en omvallen beveiligen.

Opslag

⚠ VOORZICHTIG

Niet in acht nemen van het gewicht

Gevaar voor letsel en beschadiging

Houd bij de opslag rekening met het gewicht van het apparaat.

LET OP

Vorstgevaar

Apparaten die niet volledig leeg zijn, kunnen beschadigd raken door vorst.

Maak het apparaat en het toebehoren volledig leeg.

Bescherm het apparaat tegen vorst.

- De accupack verwijderen (zie hoofdstuk *Accupack verwijderen*).
- Het apparaat op een vorstvrije plaats bewaren.

Instructie

Als vorstrijv opbergen niet mogelijk is:

- Maak het apparaat leeg.

Afbeelding N

- Open de regelklep voor de waterhoeveelheid helemaal.
- Apparaat rechtop zetten en laten leeglopen.

Onderhoud

Borstels vervangen

Instructie

Vervang altijd beide borstels tegelijk. De borstels moeten vervangen worden als de aandrijfbehuizing bij de reiniging het oppervlak aanraakt, zonder dat er druk op het apparaat wordt uitgeoefend.

⚠ GEVAAR

Gevaar voor elektrische schokken

Letsel door aanraken van stroomvoerende onderdelen

Schakel het apparaat uit.

Verwijder het accupack.

⚠ WAARSCHUWING

Ongecontroleerd starten

Gevaar voor letsel

Neem de accu voor werkpauses en voor onderhouds- en verzorgingswerkzaamheden uit het apparaat.

LET OP

Gevaar voor verbranding

De aandrijving kan na gebruik erg heet zijn. Laat het apparaat afkoelen voordat u de borstels vervangt.

- De accupack verwijderen (zie hoofdstuk *Accupack verwijderen*).

Afbeelding O

- De borstelbevestiging losschroeven en verwijderen.
- Versleten borstels eruit nemen.
- Nieuwe borstels plaatsen.

- De borstelbevestiging weer plaatsen en vastschroeven.

Instructie

Let bij het neerzetten van de borstelbevestiging op de toewijzing (links/rechts, gezien vanuit het typeplaatje)!

Waterfilter reinigen

Instructie

Als er onvoldoende waterdebiet is, moet het waterfilter van het apparaat gereinigd worden.

Abbeelding P

- De connector van de wateraansluiting losmaken.
 - Trek het waterfilter eruit.
 - Het waterfilter onder stromend water tegen de stromingsrichting uitspoelen.
 - Plaats het waterfilter.
 - Schroef de connector vast.
- Let erop dat de pakking in de connector juist zit.

Apparaat reinigen

⚠ WAARSCHUWING

Ongecontroleerd starten

Gevaar voor letsel

Neem de accu voor werkpauzes en voor onderhouds- en verzorgingswerkzaamheden uit het apparaat.

LET OP

Ondeskundige reiniging

Schade aan het apparaat

Reinig het apparaat niet met een slang of een hogedrukstraal.

Gebruik geen agressieve reinigingsmiddelen.

Klop de borstel niet op de grond schoon.

- De accupack verwijderen (zie hoofdstuk *Accupack verwijderen*).
- Verwijder vuil, plantenresten en zand/stenen uit de borstels.
- Indien nodig de borstels demonteren en onder stromend water schoonmaken.
- Het apparaat met een vochtige doek reinigen.

Hulp bij storingen

Storingen hebben vaak oorzaken die eenvoudig met behulp van het volgende overzicht kunnen worden verholpen. Neem bij twijfel of storingen die hier niet worden vermeld contact op met de erkende klantenservice.

Apparaat schakelt uit tijdens bedrijf

Motorbeveiligingsschakelaar is geactiveerd

- Het apparaat laten afkoelen (minstens 10 minuten). De motorbeveiligingsschakelaar wordt automatisch gereset en het apparaat is weer bedrijfsklaar.

Druk tijdens het afkoelen niet op de apparaatschakelaar om te vermijden dat het apparaat meteen start. Wacht absoluut de volledige afkoeltijd voor u het apparaat weer inschakelt.

Bij een herhaaldelijke uitschakeling vermindert u tijdens de reiniging de druk op de borstels en houdt u het apparaat in een kleinere hoek.

Apparaat draait niet

De accupack is niet correct in het apparaat bevestigd.

- De accupack in de opname van het apparaat schuiven tot het hoorbaar vastklikt.

De ladingstoestand van de accupack is te gering.

- De accupack opladen.

De accupack is oververhit.

- De accupack uit het apparaat verwijderen en laten afkoelen.
- Apparaat en accupack niet in zonlicht plaatsen.

De accupack of het oplaadapparaat is defect.

- De accupack of de oplaadapparaat vervangen.

Onbevredigend reinigingsresultaat

Vuile borstels

- Borstels reinigen.

Verstelen borstels

- Borstels vervangen.

Waterfilter verstopt

- Waterfilter reinigen

- Waterfilter vervangen

Watersproeikoppen verstopt

- Watersproeikoppen bij erkende klantenservice laten vervangen.

Garantie

In elk land gelden de garantievoorwaarden die door onze verantwoordelijke verkoopmaatschappij zijn uitgegeven. Mogelijke storingen aan uw apparaat verhelpen we binnen de garantieperiode gratis, voor zover een materiaal- of fabricagefout de oorzaak is. Als u gebruik wilt maken van de garantie, neemt u met uw aankoopbon contact op met uw distributeur of de dichtstbijzijnde geautoriseerde klantenservice. (adres zie achterzijde)

Technische gegevens

Gegevens capaciteit apparaat

Nominale spanning	V	18
Beschermingsgraad		IPX1
Borsteltoerental	1/min	500-600
Borsteldoorsnede	mm	100

Afmetingen en gewichten

Gewicht	kg	5,6
Lengte x breedte x hoogte	mm	770 x 395 x 240

Technische wijzigingen voorbehouden.

EU-conformiteitsverklaring

Hiermee verklaren wij dat de hierna vermelde machine op basis van het ontwerp en type en in de door ons op de markt gebrachte uitvoering voldoet aan de relevante veiligheids- en gezondheidsvereisten van de EU-richtlijnen. Bij een niet door ons goedgekeurde wijziging van de machine verliest deze verklaring zijn geldigheid.

Product: bodemreiniger

Type: PCL 3-18

Relevante EU-richtlijnen

2006/42/EG (+2009/127/EG)

2014/30/EU

2011/65/EU

2000/14/EG

Toegepaste geharmoniseerde normen

EN 60335-1

EN 60335-2-10

EN 62233: 2008

EN 55014-1: 2017 + A11: 2020

EN 55014-2: 2015

EN IEC 63000: 2018

Toegepaste conformiteitswaarderingsprocedure

2000/14/EG: Bijlage V

Geluidsvermogensniveau dB(A)

PCL 3-18

Gemeten: 79

Gegarandeerd: 81

De ondergetekenden handelen in opdracht en met volmacht van de directie.

H. Jenner
Chairman of the Board of Management

S. Reiser
Director Regulatory Affairs & Certification

Gevolmachtigde voor de documentatie:

S. Reiser

Alfred Kärcher SE & Co. KG

Alfred-Kärcher-Str. 28 - 40

71364 Winnenden (Germany)

Tel.: +49 7195 14-0

Fax: +49 7195 14-2212

Winnenden, 2021/11/01

Índice de contenidos

Avisos generales	29
Instrucciones de seguridad	29
Uso previsto	29
Protección del medioambiente	30
Accesorios y recambios	30
Volumen de suministro	30
Dispositivos de seguridad	30
Descripción del equipo	30
Símbolos en el equipo	30
Montaje.....	31
Puesta en funcionamiento	31
Servicio.....	31
Transporte	32
Almacenamiento.....	32
Cuidado y mantenimiento.....	32
Ayuda en caso de fallos	33
Garantía	33
Datos técnicos	33
Declaración de conformidad UE.....	33

Avisos generales



Antes de utilizar por primera vez el equipo, lea y siga estas instrucciones de seguridad, este manual de instrucciones, las instrucciones de seguridad adjuntas a la batería y el manual de instrucciones adjunto de la batería/cargador estándar. Actúe conforme a estos documentos. Conserve los manuales para su uso posterior o para futuros propietarios.

Además de las instrucciones incluidas en el manual de instrucciones, debe respetar las normativas de seguridad y para la prevención de accidentes del legislador correspondiente.

Instrucciones de seguridad

Instrucciones generales de seguridad

⚠ PELIGRO • *Riesgo de asfixia. Mantenga los embalajes fuera del alcance de los niños.*

⚠ ADVERTENCIA • *Las personas con capacidades físicas, sensoriales o psíquicas limitadas o que carezcan de experiencia y conocimientos sobre el equipo solo pueden utilizar el equipo bajo supervisión correcta o si han recibido formación sobre el uso seguro del equipo por parte de una persona responsable de su seguridad y han comprendido los peligros existentes.*

• *Los niños no pueden utilizar el equipo.* • *Se debe supervisar a los niños para asegurarse de que no jueguen con el aparato.* **Nota** • *No utilice el equipo si en la zona de trabajo hay otras personas o animales.*

Instrucciones de seguridad de la limpiadora de patios

- Respete los requisitos de EN 1717 al conectar este producto a la red de agua potable y, en caso de tener alguna duda, póngase en contacto con su empresa especializada en instalaciones sanitarias.
- Utilice el equipo únicamente con agua dulce limpia no tratada. No utilice el equipo en ningún caso en combinación con sustancias explosivas, corrosivas o inflamables.
- La temperatura del agua no debe ser superior a 35°C.
- Nunca sumerja completamente el equipo en líquidos.
- Utilice el equipo únicamente en el exterior.
- Compruebe regularmente la presencia de daños en el equipo. Si existen daños visibles, no vuelva a poner en funcionamiento el equipo.
- No utilice el equipo sobre superficies en las que ya haya agua.
- Asegúrese de que la superficie que se va a limpiar está libre de arena, piedras y componentes sueltos antes de realizar los trabajos. Estos pueden salir disparados durante la limpieza o dañar las superficies y el equipo.
- Manténgase alejado de la manguera conectada.
- Encienda el equipo solo cuando los cepillos estén apoyados en el suelo.
- Tenga en cuenta el retroceso del equipo durante su utilización. Durante su uso, el equipo encendido empuja hacia el usuario. Sujete firmemente el equipo y busque una posición segura.
- No levante el equipo encendido del suelo.
- Proteja el equipo de las heladas y del calor elevado (temperatura ambiente admisible de 5 °C a 40 °C).
- No utilice el equipo cerca de equipos que se encuentren bajo tensión.

Placa de características

En la placa de características se encuentran los datos más importantes del equipo.

En el capítulo "Descripción del equipo" se indica en qué parte del equipo está colocada la placa de características.

Uso previsto

⚠ ADVERTENCIA

Riesgo de lesiones por partículas que salen disparadas

Utilice el equipo únicamente en superficies que se hayan limpiado previamente y tenga en cuenta las instrucciones de seguridad.

El equipo está diseñado para eliminar la suciedad de superficies en zonas exteriores, por ejemplo, terrazas. Dependiendo de los cepillos que se empleen, el equipo también puede utilizarse en superficies de madera, baldosas planas de piedra y materiales compuestos (WPC).

El equipo solo puede funcionar con baterías de 18 V Kärcher Battery Power o 18 V Kärcher Battery Power+.

Usos erróneos previsibles

No se permite ningún uso no previsto. El operario será responsable de los daños producidos por un uso no previsto. No utilice el equipo para limpiar superficies con vegetación, como, por ejemplo, bloques de césped.

Protección del medioambiente



Los materiales del embalaje son reciclables. Elimine los embalajes de forma respetuosa con el medioambiente.



Los equipos eléctricos y electrónicos contienen materiales reciclables y, a menudo, componentes, como baterías, acumuladores o aceite, que suponen un riesgo potencial para la salud de las personas o el medioambiente en caso de manipularse o eliminarse de forma inadecuada. Sin embargo, dichos componentes son necesarios para un servicio adecuado del equipo. Los equipos identificados con este símbolo no pueden eliminarse con la basura doméstica.

Avisos sobre sustancias contenidas (REACH)

Encontrará información actual sobre las sustancias contenidas en: www.kaercher.com/REACH

Accesorios y recambios

Utilice únicamente accesorios y recambios originales, estos garantizan un servicio seguro y fiable del equipo. Encontrará información sobre los accesorios y recambios en www.kaercher.com.

Volumen de suministro

El volumen de suministro del equipo se muestra en el embalaje. Compruebe la integridad del volumen de suministro durante el desembalaje. Póngase en contacto con su distribuidor si faltan accesorios o en caso de daños de transporte.

Dispositivos de seguridad

⚠ PRECAUCIÓN

Dispositivo de seguridad faltantes o modificados
Los dispositivos de seguridad velan por su seguridad. Nunca modifique ni manipule los dispositivos de seguridad.

Guardamotores

Si el motor se sobrecalienta, el guardamotores desconecta el equipo. Después de la desconexión, deje que el equipo se enfríe durante al menos 10 minutos. El guardamotores se reinicia y el equipo vuelve a estar listo para operar.

Figura B

En caso de que se repita la desconexión, tenga en cuenta los siguientes avisos:

- No ejerza demasiada presión sobre el equipo durante la limpieza.
- Mantenga el equipo en un ángulo plano durante la limpieza.
- Utilice únicamente cepillos adecuados. Un cepillo será adecuado en función de la superficie que se desea limpiar.
- Utilice el equipo únicamente en superficies de madera, baldosas lisas de piedra o materiales compuestos (WPC).

Descripción del equipo

Véanse las figuras en la página de gráficos



Figura A

- ① Protección contra salpicaduras con borde de protección
- ② Boquillas de agua
- ③ Carcasa del engranaje
- ④ Cepillos giratorios
- ⑤ Mango
- ⑥ Asa
- ⑦ Tecla de desbloqueo del interruptor del equipo
- ⑧ Válvula de regulación del volumen de agua
- ⑨ Tecla de desbloqueo de la batería
- ⑩ Interruptor del equipo
- ⑪ Cinta de gancho y bucle
- ⑫ Conexión de agua (sistema de conexión)
- ⑬ Sellado del filtro de agua
- ⑭ Filtro de agua
- ⑮ Placa de características
- ⑯ Cabezal de limpieza
- ⑰ Equipamiento con cepillos (cierre giratorio)
- ⑱ *Batería
- ⑲ *Cargador

* PCL 3-18 Battery Set

Símbolos en el equipo

	Desconectar de la fuente de tensión.
	Peligro de lesiones por objetos que salen despedidos!
	Peligro de lesiones. Mantener a las demás personas alejadas!
	Peligro de lesiones oculares y auditivas. Usar gafas de protección y protección para oídos!

	<i>Peligro de daños. No limpiar el equipo con una manguera o un chorro de agua a alta presión!</i>
	<i>Peligro de daños. No exponer a la lluvia!</i>
	<i>Peligro de quemaduras por superficies calientes</i>

Montaje

Nota

El montaje del mango solo se realiza una vez. Tras el montaje, las mitades del mango no deben volver a separarse. Durante el montaje, asegúrese de que la manguera de agua y el cable no queden pellizcados o apretados.

1. Asegúrese de que el cable y la manguera de agua no estén retorcidos.

2. Monte el mango hasta que encaje de forma audible.

Figura C

3. Primero presione el cable y luego la manguera de agua sobre el cable de arriba a abajo (comenzando por la empuñadura) en la ranura izquierda del canal de cables.

Figura D

4. Presione el cable que sobresale y la manguera de agua firmemente en la carcasa del cabezal del cepillo.

Figura E

Nota

La manguera de agua y el cable no deben sobresalir del equipo durante el servicio!

Puesta en funcionamiento

Montaje de la batería

1. Introduzca la batería en el alojamiento del equipo hasta que encaje de manera audible.

Figura F

Retirada de la batería

Nota

Durante las interrupciones de trabajo, retire la batería del equipo y asegúrela contra un uso no autorizado.

1. Pulse la tecla de desbloqueo de la batería hacia abajo para desbloquearla.

2. Retire la batería del equipo.

Figura G

Puesta en funcionamiento

1. Cierre la válvula de regulación del volumen de agua.

Figura H

2. Conecte de nuevo la manguera de agua al equipo.

Figura I

a Conecte la manguera de agua. El acoplamiento debe encajar de forma audible.

- b Fije la manguera de agua a la empuñadura con cinta de gancho y bucle para aliviar la tensión.
3. Conecte la manguera de agua al grifo de agua y abra el grifo de agua. Tenga en cuenta la presión de servicio máxima (véase el capítulo *Datos técnicos*).

Servicio

Manipulación correcta de los cepillos

Nota

Utilice únicamente cepillos adecuados para la superficie que desea limpiar y para el equipo.

Tenga en cuenta los siguientes avisos para el uso correcto de los cepillos.

1. Aplique los cepillos de manera uniforme sobre la superficie.

Figura J

2. Mueva los cepillos sobre la superficie con poca presión.

Conexión del equipo

Nota

Debe desbloquear el interruptor del equipo para arrancar el equipo. Se debe respetar la secuencia.

CUIDADO

Daños materiales

Si el equipo funciona sin agua, puede resultar dañado. Utilice siempre el equipo con agua.

1. Coloque la batería, véase el capítulo *Montaje de la batería*.

2. Pulse la tecla de desbloqueo del interruptor del equipo.

Figura K

3. Pulse el interruptor del equipo.

El equipo se pone en marcha.

4. Sostenga el equipo con ambas manos.

5. Suelte el interruptor del equipo.

El equipo se detiene.

Válvula de regulación del volumen de agua

Nota

La cantidad de agua aplicada a través de las boquillas del equipo puede ajustarse mediante la válvula de regulación del volumen de agua y adaptarse a la tarea de limpieza.

1. Tire de la palanca de la válvula hacia arriba/delante para aumentar la cantidad de agua.

2. Empuje la palanca de la válvula hacia abajo/atrás para reducir la cantidad de agua o para cerrar completamente la válvula de regulación del volumen de agua.

Figura H

Limpieza de la superficie de madera

Para limpiar las superficies de madera, utilice cepillos para revestimientos de madera.

Nota

- Antes de su uso, compruebe el equipo en superficies sensibles en un lugar poco visible.
- No debe insistir en una zona concreta, sino mantener el equipo en movimiento.

Nota

• Limpie las superficies de madera en la dirección de las fibras. Limpie siempre a lo largo de las tablas o los elementos de madera y siguiendo la pendiente.

Nota

En las superficies tratadas se puede omitir este tratamiento previo. Los efectos desiguales de luz/oscuridad se deben al tipo de madera o a su tratamiento. En el ca-

so de superficies de madera desgastadas, se busca eliminar el tono grisáceo.

1. Guíe el equipo lentamente sobre la superficie.

Figura L

Tras la limpieza, aplique un detergente o producto protector para obtener un resultado óptimo!

Limpieza de la superficie de piedra

Para limpiar las baldosas lisas de piedra en zonas exteriores, utilice cepillos para las superficies de piedra (no incluidos en el alcance del suministro; los medios de suministro posibles se pueden consultar en el capítulo *Accesorios y recambios*).

Nota

Antes de la limpieza retire los componentes sueltos, como por ejemplo, guijarros.

1. Guíe el equipo lentamente sobre la superficie.

Almacenaje del equipo

Figura M

El equipo puede colgarse en un gancho de pared para su almacenaje. Como alternativa, puede colocar el equipo en el borde de la protección contra salpicaduras. Asegúrese de que el equipo no se apoya en los cepillos para evitar que se dañen las cerdas.

1. Retire la batería (véase el capítulo *Retirada de la batería*).

2. Vacíe el equipo.

Figura N

a Abra completamente la válvula de regulación del volumen de agua.

b Coloque el equipo en posición vertical y deje que se vacíe.

3. Desconecte la conexión de agua.

4. Limpie el equipo (consulte el capítulo *Limpieza del equipo*).

Transporte

⚠ PRECAUCIÓN

Inobservancia del peso

Peligro de lesiones y daños

Tenga en cuenta el peso del equipo durante el transporte.

1. Retire la batería (véase el capítulo *Retirada de la batería*).

2. Al transportar el equipo en vehículos, fíjelo para evitar que resbale o vuelque.

Almacenamiento

⚠ PRECAUCIÓN

Inobservancia del peso

Peligro de lesiones y daños

Tenga en cuenta el peso del equipo para su almacenamiento.

CUIDADO

Riesgo de helada

Los aparatos que no estén totalmente vacíos pueden destruirse con las heladas.

Vacíe el aparato y los accesorios por completo.

Proteja el aparato de las heladas.

1. Retire la batería (véase el capítulo *Retirada de la batería*).

2. Almacene el equipo en un lugar libre de heladas.

Nota

Si no es posible un almacenamiento sin heladas:

3. Vacíe el equipo.

Figura N

a Abra completamente la válvula de regulación del volumen de agua.

b Coloque el equipo en posición vertical y deje que se vacíe.

Cuidado y mantenimiento

Cambiar los cepillos

Nota

Cambie siempre los dos cepillos al mismo tiempo. Los cepillos deben cambiarse si la carcasa de engranajes toca la superficie durante la limpieza sin ejercer presión sobre el equipo.

⚠ PELIGRO

Peligro de choques eléctricos

Lesiones al tocar piezas que conducen corriente

Desconecte el equipo.

Retire la batería.

⚠ ADVERTENCIA

Arranque descontrolado

Peligro de lesiones

Retire la batería del equipo durante las pausas de trabajo y antes de las tareas de mantenimiento y conservación.

CUIDADO

Peligro de quemaduras

El engranaje puede estar muy caliente tras su uso. Deje que el equipo se enfríe antes de realizar el cambio de cepillos.

1. Retire la batería (véase el capítulo *Retirada de la batería*).

Figura O

2. Desatornille y retire la fijación de los cepillos.

3. Extraiga los cepillos desgastados.

4. Coloque nuevos cepillos.

5. Coloque y atornille los anillos de tensión.

Nota

Al colocar la fijación de los cepillos tenga en cuenta la disposición (izquierda/derecha, como se muestra en la placa de características).

Limpieza del filtro de agua

Nota

Si el caudal de agua es insuficiente, hay que limpiar el filtro de agua del equipo.

Figura P

1. Desenrosque el conector de la conexión de agua.

2. Saque el filtro de agua.

3. Enjuague el filtro de agua bajo el agua corriente en sentido contrario a la corriente.

4. Introduzca el filtro de agua.

5. Atornille el conector de enchufe.

Asegúrese de que el sellado está correctamente insertado en el conector de enchufe.

Limpieza del equipo

⚠ ADVERTENCIA

Arranque descontrolado

Peligro de lesiones

Retire la batería del equipo durante las pausas de trabajo y antes de las tareas de mantenimiento y conservación.

CUIDADO

Limpieza incorrecta

Daños en el equipo

No limpie el equipo con chorros de agua de mangueras o de alta presión.

No utilice detergentes agresivos.
No golpee los cepillos contra el suelo.

1. Retire la batería (véase el capítulo *Retirada de la batería*).
2. Elimine la suciedad, los residuos vegetales y la arena/las piedras de los cepillos.
3. Si es necesario, retire los cepillos y límpielos bajo el agua corriente.
4. Limpie el equipo con un paño húmedo.

Ayuda en caso de fallos

A menudo, las causas de las averías son simples y pueden solucionarse con ayuda del siguiente resumen. En caso de duda o averías no mencionadas aquí, póngase en contacto con el servicio de postventa.

El equipo se apaga durante el servicio

El guardamotores se ha accionado

- Deje enfriar el equipo (al menos 10 minutos). El guardamotores se reinicia y el equipo vuelve a estar listo para operar automáticamente.

Durante la fase de enfriamiento, no debe pulsarse el interruptor del equipo para evitar un arranque súbito del equipo. Antes de la nueva puesta en marcha, es imprescindible esperar a que finalice el tiempo de refrigeración.

Si se produce una nueva desconexión, reduzca la presión en los cepillos durante la limpieza y apoye el equipo sobre un ángulo plano.

El equipo no funciona

La batería no se encuentra correctamente colocada en el equipo

1. Introduzca la batería en el alojamiento del equipo hasta que encaje de manera audible.

El estado de carga de la batería es demasiado bajo

1. Cargue la batería.

La batería está sobrecalentada

1. Retire la batería del equipo y deje que se enfríe.
2. No exponga el equipo ni la batería directamente al sol.

La batería o el cargador están defectuosos

1. Reemplace la batería o el cargador.

Resultados de limpieza insuficientes

Cepillos sucios

- Limpie los cepillos.

Cepillos desgastados

- Sustituya los cepillos.

Filtro de agua obstruido

- Limpie el filtro de agua
- Sustituya el filtro de agua

Boquillas de agua obstruidas

- El servicio de postventa autorizado se encargará de la sustitución de las boquillas de agua.

Garantía

En cada país se aplican las condiciones de garantía indicadas por nuestra compañía distribuidora autorizada. Subsananos cualquier fallo en su equipo de forma gratuita dentro del plazo de garantía siempre que la causa se deba a un fallo de fabricación o material. En caso de garantía, póngase en contacto con su distribuidor o con el servicio de postventa autorizado más próximo presentando la factura de compra.
(Dirección en el reverso)

Datos técnicos

Datos de potencia del equipo

Tensión nominal	V	18
Tipo de protección	IPX1	
Velocidad de rotación de cepillos	1/min	500-600
Diámetro de cepillos	mm	100

Peso y dimensiones

Peso	kg	5,6
Longitud x anchura x altura	mm	770 x 395 x 240

Reservado el derecho a realizar modificaciones.

Declaración de conformidad UE

Por la presente declaramos que la máquina designada a continuación cumple, en lo que respecta a su diseño y tipo constructivo así como a la versión puesta a la venta por nosotros, las normas básicas de seguridad y sobre la salud que figuran en las directivas comunitarias correspondientes. Si se producen modificaciones no acordadas en la máquina, esta declaración pierde su validez.

Producto: Limpiador de suelos

Tipo: PCL 3-18

Directivas UE aplicables

2006/42/CE (+2009/127/CE)

2014/30/UE

2011/65/UE

2000/14/CE

Normas armonizadas aplicadas

EN 60335-1

EN 60335-2-10

EN 62233: 2008

EN 55014-1: 2017 + A11: 2020

EN 55014-2: 2015

EN IEC 63000: 2018

Procedimiento de evaluación de la conformidad aplicado

2000/14/CE: Anexo V

Intensidad acústica dB(A)

PCL 3-18

Medida: 79

Garantizada: 81

Los abajo firmantes actúan en nombre y con la autorización de la junta directiva.



H. Jenner

Chairman of the Board of Management



S. Reiser

Director Regulatory Affairs & Certification

Responsable de documentación:

S. Reiser

Alfred Kärcher SE & Co. KG

Alfred-Kärcher-Str. 28 - 40

71364 Winnenden (Germany)

Tel.: +49 7195 14-0

Fax: +49 7195 14-2212

Winnenden, 01/11/2021

Índice

Indicações gerais	34
Avisos de segurança	34
Utilização prevista	34
Protecção do meio ambiente	34
Acessórios e peças sobressalentes	35
Volume do fornecimento	35
Unidades de segurança	35
Descrição do aparelho	35
Símbolos no aparelho	35
Montagem	35
Colocação em funcionamento	36
Operação	36
Transporte	37
Armazenamento	37
Conservação e manutenção	37
Ajuda em caso de avarias	37
Garantia	38
Dados técnicos	38
Declaração de conformidade UE	38

Indicações gerais



Antes da primeira utilização do aparelho, leia estas indicações de segurança, este manual original, as indicações de segurança fornecidas com o conjunto de bateria e o manual original do conjunto da bateria/carregador standard em anexo. Proceda em conformidade. Conserve as folhas para referência ou utilização futura. Além das indicações que constam do manual de instruções, é necessário observar as prescrições gerais de segurança e as prescrições para a prevenção de acidentes do legislador.

Avisos de segurança

Avisos gerais de segurança

- ⚠ PERIGO** • *Perigo de asfixia. Mantenha a película da embalagem afastada das crianças.*
- ⚠ ATENÇÃO** • *Pessoas com capacidade física, sensorial ou intelectual reduzida ou com experiência e conhecimentos insuficientes devem apenas utilizar o aparelho sob supervisão adequada, depois de instruídas por alguém responsável pela sua segurança acerca da utilização segura do aparelho e dos perigos daí resultantes.* • *O aparelho não pode ser operado por crianças.* • *Supervisione as crianças para garantir que não brincam com o aparelho.*
- ⚠ AVISO** • *Não opere o aparelho caso se encontrem outras pessoas ou animais na área de trabalho.*

Avisos de segurança Patio Cleaner

- Ao ligar este produto à rede de água potável tenha em atenção os requisitos da norma EN 1717 e em caso de dúvidas contacte o seu especialista em instalações sanitárias.
- Opere o aparelho apenas com água doce fresca, não tratada. O aparelho nunca deve ser operado em conjunto com substâncias explosivas, corrosivas ou inflamáveis.
- A temperatura da água não deve ultrapassar os 35°C.
- Nunca mergulhe o aparelho completamente em líquidos.

- Opere o aparelho apenas no exterior.
- Verifique com regularidade a existência de danos no aparelho. Em caso de danos visíveis, não volte a colocar o aparelho em operação.
- Não utilize o aparelho em superfícies que já tenham água.
- Antes do trabalho, certifique-se de que a superfície a ser limpa não tem areia, pedras ou componentes soltos. Durante a limpeza, estes poderão ser projetados ou danificar a superfície e o aparelho.
- Não puxe a mangueira ligada.
- Ligue apenas o aparelho se as escovas assentarem no solo.
- Durante a operação, considere o recuo do aparelho. Durante a operação, o aparelho ligado faz impulso no sentido do utilizador. Mantenha o aparelho bem fixo e garanta um posicionamento seguro.
- Não levante o aparelho ligado do solo.
- Proteja o aparelho da geada e do calor intenso (temperatura ambiente permitida entre os 5° C e 40 °C).
- Não opere o aparelho próximo de aparelhos sob tensão.

Placa de características

Os dados mais importantes do aparelho encontram-se na placa de características.

No capítulo "Descrição do aparelho", é apresentado o local do aparelho onde está colocada a placa de características.

Utilização prevista

⚠ ATENÇÃO

Perigo de lesões devido a partículas projetadas

Utilize o aparelho apenas em superfícies previamente limpas e observe os avisos de segurança.

O aparelho destina-se à remoção de sujidades de superfícies no exterior como, por exemplo, terraços. Conforme as escovas utilizadas, o aparelho é adequado para superfícies de madeira, ladrilhos de pedra lisos e materiais compostos (WPC).

O aparelho só pode ser operado com conjuntos de bateria 18 V Kärcher Battery Power ou 18 V Kärcher Battery Power+.

Utilização incorrecta prevista

Não é permitida a utilização não adequada.

O operador é o responsável por danos decorrentes da utilização não adequada.

Não utilize o aparelho para a limpeza de superfícies com coberto vegetal como, por exemplo, grelhas para relvado.

Protecção do meio ambiente



Os materiais de empacotamento são recicláveis. Elimine as embalagens de acordo com os regulamentos ambientais.



Os aparelhos eléctricos e electrónicos contêm materiais recicláveis de valor e, com frequência, componentes como baterias, acumuladores ou óleo que, em caso de manipulação ou recolha errada, podem representar um potencial perigo para a saúde humana e para o ambiente. Estes componentes são necessários para o bom funcionamento do aparelho. Os aparelhos que apresentem este símbolo não devem ser recolhidos no lixo doméstico.

Avisos relativos a ingredientes (REACH)

Pode encontrar informações actualizadas acerca de ingredientes em: www.kaercher.com/REACH

Acessórios e peças sobressalentes

Ao utilizar apenas acessórios originais e peças sobressalentes originais, garante uma utilização segura e o bom funcionamento do aparelho.

Informações acerca de acessórios e peças sobressalentes disponíveis em www.kaercher.com.

Volume do fornecimento

O volume do fornecimento do aparelho está indicado na embalagem. Ao abrir a embalagem, confirme a integridade do conteúdo. Caso falem acessórios ou em caso de danos de transporte informe o seu fornecedor.

Unidades de segurança

⚠ CUIDADO

Unidades de segurança alteradas ou em falta

As unidades de segurança servem para a sua protecção.

Nunca altere ou evite as unidades de segurança.

Disjuntor do motor

Se o motor sobreaquecer, o disjuntor do motor desliga o aparelho.

Deixar o aparelho arrefecer durante, pelo menos, 10 minutos após o desligamento. O disjuntor do motor restabelece-se automaticamente e o aparelho volta a estar operacional.

Figura B

No caso de um desligamento repetido, respeitar as seguintes instruções:

- Durante a limpeza, não exercer demasiada pressão no aparelho.
- Durante a limpeza, manter o aparelho num ângulo plano.
- Utilizar apenas escovas adequadas. A adequação das escovas depende da superfície a ser limpa.
- Utilizar o aparelho apenas em superfícies de madeira, ladrilhos de pedra lisos e materiais compostos (WPC).

Descrição do aparelho

Figuras, ver página de gráficos







Figura A

- 1 Protecção contra salpicos com aresta de paragem
- 2 Bicos de água
- 3 Caixa de velocidades
- 4 Escovas rotativas
- 5 Cabo
- 6 Punho
- 7 Tecla de desbloqueio do interruptor do aparelho
- 8 Válvula de regulação do volume de água
- 9 Tecla de desbloqueio do conjunto da bateria
- 10 Interruptor do aparelho
- 11 Tira aderente
- 12 Ligação de água (sistema de encaixe)
- 13 Junta do filtro de água

- 14 Filtro de água
- 15 Placa de características
- 16 Cabeça de limpeza
- 17 Fixação das escovas (bloqueio rotativo)
- 18 *Conjunto da bateria
- 19 *Carregador

* PCL 3-18 Battery Set

Símbolos no aparelho

	Desconectar da fonte de tensão.
	Perigo de lesões por objectos que se deslocam no ar!
	Perigo de lesões. Manter outras pessoas afastadas!
	Perigo de lesões oculares e auditivas. Utilizar óculos de protecção e protecção auditiva!
	Perigo de dano. Não limpar o aparelho com o jacto de mangueira ou de água de alta pressão.
	Perigo de dano. Não expor a chuva!
	Perigo de combustão devido a superfícies quentes!

Montagem

Aviso

A montagem do cabo realiza-se uma vez. Após a montagem, as metades do cabo já não devem ser separadas. Durante a montagem, garanta que a mangueira de água e o cabo não são apertados ou esmagados.

1. Certificar-se de que o cabo e a mangueira de água não estão torcidos.
2. Encaixar o cabo, até engatar de forma audível.

Figura C

3. Pressionar primeiro o cabo e depois a mangueira de água sobre o cabo, de cima para baixo (começando pela pega), para dentro da ranhura esquerda do canal de cabos.

Figura D

4. Pressionar o cabo saliente e a mangueira de água com força, no sentido da caixa da cabeça de escovas.

Figura E

Aviso

Durante a operação, a mangueira de água e o cabo não podem sobressair do aparelho!

Colocação em funcionamento

Montar o conjunto de bateria

1. Introduzir o conjunto da bateria na admissão do aparelho, até encaixar audivelmente.

Figura F

Remover o conjunto de bateria

Aviso

Durante interrupções de trabalho mais prolongadas, retire o conjunto da bateria do aparelho e guarde-o de modo a evitar uma utilização não autorizada.

1. Premir a tecla de desbloqueio do conjunto de bateria para baixo para desprender o conjunto de bateria.
2. Retirar o conjunto da bateria do aparelho.

Figura G

Arranque

1. Fechar a válvula de regulação do volume de água.

Figura H

2. Ligar a mangueira de água ao aparelho.

Figura I

- a Encaixar a mangueira de água. O acoplamento tem de encaixar de forma audível.
 - b Com a tira aderente, fixar a mangueira de água à pega para aliviar a pressão.
3. Ligar a mangueira de água à torneira de água e abrir a torneira de água. Observe a pressão máxima de trabalho (consultar o capítulo *Dados técnicos*).

Operação

Manuseamento correcto as escovas

Aviso

Utilize apenas escovas adequadas para o aparelho e a superfície a limpar.

Para a utilização correcta das escovas, observe os seguintes avisos.

1. Colocar uniformemente as escovas na superfície.

Figura J

2. Conduzir as escovas sobre a superfície, com pouca pressão.

Ligar o aparelho

Aviso

Para a ligação, deve desbloquear o interruptor do aparelho, para que o mesmo arranque. Nesse contexto, a sequência deve ser cumprida.

ADVERTÊNCIA

Danos materiais

Se o aparelho for operado sem água, pode ficar danificado.

Operar sempre o aparelho com água.

1. Inserir o conjunto de bateria; consultar o capítulo *Montar o conjunto de bateria*.

2. Premir a tecla de desbloqueio do interruptor do aparelho.

Figura K

3. Premir o interruptor do aparelho.
O aparelho arranca.
4. Segurar o aparelho com ambas as mãos.
5. Soltar o interruptor do aparelho.
O aparelho para.

Válvula de regulação do volume de água

Aviso

A quantidade de água extraída pelos bicos do aparelho pode ser ajustada através da válvula de regulação do volume de água e adaptada à tarefa de limpeza.

1. Puxar a alavanca da válvula para cima/para a frente, para aumentar a quantidade de água.
2. Empurrar a alavanca da válvula para baixo/para trás, para reduzir a quantidade de água ou para fechar completamente a válvula de regulação do volume de água.

Figura H

Limpar a superfície de madeira

Para a limpeza de superfícies de madeira, utilizar as escovas para revestimento de madeira.

Aviso

- Antes da utilização em superfícies sensíveis, teste o aparelho numa zona mais escondida.
- Não permaneça sempre no mesmo sítio, mantenha o aparelho em movimento.

Aviso

- Limpe sempre as superfícies de madeira no sentido da fibra. Limpar sempre ao longo do hall ou dos elementos de madeira e com inclinação.

Aviso

Em caso de superfícies tratadas, o pré-tratamento pode ser removido. Os efeitos claro/escuro não uniformes devem-se ao tipo de madeira ou ao tratamento da madeira. Em caso de superfícies de madeira desgastadas, a remoção de sujidade é um resultado desejado.

1. Conduzir o aparelho lentamente sobre a superfície.

Figura L

Para um resultado ideal, aplique um produto de conservação ou um produto de proteção adequado após a limpeza!

Limpar a superfície de pedra

Para a limpeza de ladrilhos de pedra lisos no exterior, utilizar as escovas para revestimento de pedra (não incluídas no volume do fornecimento - para obter informações sobre os fornecedores, consultar o capítulo *Acessórios e peças sobressalentes*).

Aviso

Antes da limpeza, remova os componentes soltos como, por exemplo, os seixos soltos.

1. Conduzir o aparelho lentamente sobre a superfície.

Armazenar o aparelho

Figura M

Para o armazenamento, o aparelho pode ser preso a um gancho de parede. Alternativamente, também pode colocar o aparelho na aresta de paragem da protecção contra salpicos. Garanta que o aparelho não assenta nas escovas, para evitar danos nas cerdas.

1. Remover o conjunto de bateria (consultar o capítulo *Remover o conjunto de bateria*).
2. Esvaziar o aparelho.

Figura N

- a Abrir completamente a válvula de regulação do volume de água.
 - b Colocar o aparelho na vertical e deixá-lo esva-ziar-se.
3. Desligar a ligação de água.
 4. Limpar o aparelho (consultar o capítulo *Limpar o aparelho*).

Transporte

⚠ CUIDADO

Não observância do peso

Perigo de ferimentos e danos

Considere o peso do aparelho ao transportá-lo.

1. Remover o conjunto de bateria (consultar o capítulo *Remover o conjunto de bateria*).
2. Ao transportar o aparelho em veículos, protegê-lo contra deslizes e quedas.

Armazenamento

⚠ CUIDADO

Não observância do peso

Perigo de ferimentos e danos

Considere o peso do aparelho para o respectivo arma-zenamento.

ADVERTÊNCIA

Perigo de geada

Aparelhos que não estejam completamente vazios po-dem ficar avariados devido à geada.

Esvazie o aparelho e os acessórios por completo.

Proteger o aparelho da geada.

1. Remover o conjunto de bateria (consultar o capítulo *Remover o conjunto de bateria*).
2. Guardar o aparelho num local livre de geadas.

Aviso

Se não for possível um armazenamento sem perigo de congelamento:

3. Esvaziar o aparelho.

Figura N

- a Abrir completamente a válvula de regulação do volume de água.
- b Colocar o aparelho na vertical e deixá-lo esva-ziar-se.

Conservação e manutenção

Substituir as escovas

Aviso

Substitua sempre as duas escovas ao mesmo tempo. As escovas devem ser substituídas quando, durante a limpeza, a caixa de velocidades toca na superfície, sem que seja exercida pressão sobre o aparelho.

⚠ PERIGO

Perigo de choque eléctrico

Ferimentos devido ao contacto com peças sob tensão

Desligue o aparelho.

Retirar o conjunto da bateria.

⚠ ATENÇÃO

Arranque descontrolado

Perigo de ferimentos

Durante as pausas de trabalho e antes de realizar qual-quer trabalho de manutenção e conservação, retire a bateria do aparelho.

ADVERTÊNCIA

Perigo de queimadura

Após a utilização, a engrenagem pode estar muito quente. Deixe arrefecer o aparelho antes da substitui-ção de escovas.

1. Remover o conjunto de bateria (consultar o capítulo *Remover o conjunto de bateria*).

Figura O

2. Desenroskar e retirar a fixação das escovas.

3. Remover as escovas gastas.

4. Colocar as escovas novas.

5. Colocar e enroskar bem a fixação das escovas.

Aviso

Tenha em atenção a correspondência ao montar a fixa-ção das escovas (esquerda/direita, visto a partir da pla-ca de características!)

Limpar o filtro de água

Aviso

Se o débito da água for insuficiente, o filtro de água do aparelho deve ser limpo.

Figura P

1. Desenroskar a união de encaixe na ligação de água.
 2. Extrair o filtro de água.
 3. Lavar o filtro de água em água corrente, contra o sentido do fluxo.
 4. Colocar o filtro de água.
 5. Enroskar a união de encaixe.
- Garanta que a junta na união de encaixe está colocada correctamente.*

Limpar o aparelho

⚠ ATENÇÃO

Arranque descontrolado

Perigo de ferimentos

Durante as pausas de trabalho e antes de realizar qual-quer trabalho de manutenção e conservação, retire a bateria do aparelho.

ADVERTÊNCIA

Limpeza inadequada

Danos no aparelho

Não limpe o aparelho com o jato de mangueira ou de água de alta pressão.

Não utilize produtos de limpeza agressivos.

Não bata com as escovas no chão.

1. Remover o conjunto de bateria (consultar o capítulo *Remover o conjunto de bateria*).
2. Retirar as sujidades, os restos de plantas e a areia/ as pedras das escovas.
3. Se necessário, desmontar as escovas e limpá-las em água corrente.
4. Limpar o aparelho com um pano húmido.

Ajuda em caso de avarias

As avarias têm, geralmente, causas simples que po-dem ser corrigidas por si com a ajuda do seguinte resu-mo. Em caso de dúvida ou no caso de se tratar de uma avaria não mencionada aqui, contacte o serviço de as-sistência técnica autorizado.

O aparelho desliga-se durante a operação

O disjuntor do motor foi acionado

- Deixar arrefecer o aparelho (pelo menos, 10 minu-tos). O disjuntor do motor restabelece-se automati-camente e o aparelho volta a estar operacional.

Durante a fase de arrefecimento, o interruptor do aparelho não pode ser premido, para evitar

**um arranque abrupto do aparelho. Antes da re-colocação em funcionamento, aguarde impre-
rivelmente pelo chamado período de
arrefecimento.**

Em caso de desligamento repetido, reduz a pressão nas escovas durante a limpeza e mantenha o aparelho num ângulo mais plano.

O aparelho não funciona

O conjunto de bateria não está encaixado corretamente no aparelho.

1. Introduzir o conjunto da bateria na admissão do aparelho até encaixar audivelmente.

O estado de carga do conjunto de bateria é demasiado baixo

1. Carregar o conjunto de bateria.

O conjunto de bateria sofreu sobreaquecimento

1. Retirar o conjunto de bateria do aparelho e deixar arrefecer
2. Não colocar o aparelho e o conjunto de bateria sob luz solar.

O conjunto de bateria ou o carregador estão com defeito

1. Substituir o conjunto de bateria ou o carregador.

Resultado de limpeza insuficiente

Escovas sujas

- Limpar as escovas.

Escovas gastas

- Substituir as escovas.

Filtro de água obstruído

- Limpar o filtro de água
- Substituir o filtro de água

Bicos de água obstruídos

- Solicitar a substituição dos bicos de água junto do serviço de assistência técnica autorizado.

Garantia

Em cada país são válidas as condições de garantia transmitidas pela nossa sociedade distribuidora responsável. Trataremos de possíveis avarias no seu aparelho no âmbito do prazo da garantia, sem custos, desde que estas tenham origem num erro de material ou de fabrico. Em caso de garantia, contacte o seu revendedor ou a assistência técnica autorizada mais próxima, apresentando o talão de compra. (endereço consultar o verso)

Dados técnicos

Características do aparelho

Tensão nominal	V	18
----------------	---	----

Tipo de protecção	IPX1	
-------------------	------	--

Velocidade de rotação das escovas	1/min	500-600
-----------------------------------	-------	---------

Diâmetro das escovas	mm	100
----------------------	----	-----

Medidas e pesos

Peso	kg	5,6
------	----	-----

Comprimento x Largura x Altura	mm	770 x 395 x 240
--------------------------------	----	-----------------

Reservados os direitos a alterações técnicas.

Declaração de conformidade UE

Declaramos pelo presente que as referidas máquinas, em virtude da sua concepção e tipo de construção, bem como do modelo colocado por nós no mercado, estão em conformidade com os requisitos de saúde e segu-

rança essenciais e pertinentes das directivas da União Europeia. Em caso de realização de alterações na máquina sem o nosso consentimento prévio, a presente declaração fica sem efeito.

Produto: Detergente para pavimentos

Tipo: PCL 3-18

Directivas da União Europeia pertinentes

2006/42/CE (+2009/127/CE)

2014/30/UE

2011/65/UE

2000/14/CE

Normas harmonizadas aplicadas

EN 60335-1

EN 60335-2-10

EN 62233: 2008

EN 55014-1: 2017 + A11: 2020

EN 55014-2: 2015

EN IEC 63000: 2018

Procedimento de avaliação da conformidade aplicado

2000/14/CE: Anexo V

Nível de potência sonora dB(A)

PCL 3-18

Medido: 79

Garantido: 81

Os signatários actuam em nome e em procuração do Conselho de Administração.



H. Jenner

Chairman of the Board of Management



S. Reiser

Director Regulatory Affairs & Certification

Mandatário da documentação:

S. Reiser

Alfred Kärcher SE & Co. KG

Alfred-Kärcher-Str. 28 - 40

71364 Winnenden (Alemanha)

Tel.: +49 7195 14-0

Fax: +49 7195 14-2212

Winnenden, 2021/11/01

Indhold

Generelle henvisninger	39
Sikkerhedshenvisninger	39
Bestemmelsesmæssig anvendelse.....	39
Miljøbeskyttelse	39
Tilbehør og reservedele.....	40
Leveringsomfang	40
Sikkerhedsanordninger	40
Maskinbeskrivelse	40
Symboler på maskinen	40
Montering	40
Ibrugtagning	41
Drift	41
Transport	41
Opbevaring	42
Pleje og vedligeholdelse	42
Hjælp ved fejl	42
Garanti	43
Tekniske data	43
EU-overensstemmelseserklæring	43

Generelle henvisninger



Læs disse sikkerhedsanvisninger, den originale driftsvejledning og de sikkerhedsanvisninger, der er vedlagt

batteripakken, samt den medfølgende originale driftsvejledning til batteripakken/standardladeaggregatet, inden maskinen tages i brug første gang. Betjen maskinen i henhold til disse. Opbevar hæftet til senere brug eller til efterfølgende ejere.

Ud over henvisningerne i driftsvejledningen skal lovens generelle sikkerheds- og ulykkesforebyggelsesforskrifter overholdes.

Sikkerhedshenvisninger

Generelle sikkerhedsforskrifter

⚠ FARE • Kvælningsfare. Emballagefolie skal holdes uden for børns rækkevidde.

⚠ ADVARSEL • Maskinen må kun anvendes af personer, hvis fysiske, sensoriske eller åndelige evner er indskrænket eller af personer med manglende erfaring og/eller kendskab, hvis de er under korrekt opsyn, eller hvis de er blevet oplyst af en person, som er ansvarlig for deres sikkerhed i forbindelse med anvendelse af maskinen, og hvis de har forstået de deraf resulterende farer. • Børn må ikke anvende apparatet. • Børn skal være under opsyn for at sikre, at de ikke leger med maskinen. **Obs** • Brug ikke apparatet, når andre personer eller dyr opholder sig i arbejdsområdet.

Sikkerhedshenvisninger Patio Cleaner

- Vær venligst opmærksom på kravene i EN 1717 i forbindelse med tilslutning af dette produkt til drikkevandsnettet, og henvend dig til din sanitetseksperter tilfælde af spørgsmål.
- Anvend kun maskinen med ubehandlet, klart ferskvand. Maskinen må under ingen omstændigheder anvendes i forbindelse med eksplosive, ætsende eller antændelige stoffer.
- Vandtemperaturen må ikke være over 35°C.
- Dyp aldrig maskinen helt ned i væsker.
- Anvend kun maskinen udendørs.

- Kontrollér regelmæssigt maskinen for beskadigelser. Tag ikke maskinen i brug, hvis det har synlige beskadigelser.
- Anvend ikke maskinen på flader, hvor der allerede står vand.
- Kontrollér før arbejdet, at den flade, der skal rengøres, er fri for sand, sten eller løse dele. Dette kan blive slynget væk under rengøring eller beskadige overfladen og maskinen.
- Træk ikke i den tilsluttede slange.
- Tænd kun maskinen, når børsterne er i kontakt med underlaget.
- Vær opmærksom på maskinens tilbagestød under brugen. Den tilkoblede maskine skubber hen mod brugeren under brugen. Hold derfor godt fast i maskinen, og sørg for, at du står sikkert.
- Løft ikke maskinen fra underlaget.
- Beskyt maskinen mod frost og høj varme (tilladt omgivelsestemperatur 5°C til 40 °C).
- Brug ikke maskinen i nærheden af maskiner, der står under spænding.

Typeskilt

Du kan finde de vigtigste apparatdata på typeskiltet. I kapitlet "Beskrivelse af apparatet" vises, hvor typeskiltet sidder på apparatet.

Bestemmelsesmæssig anvendelse

⚠ ADVARSEL

Fare for kvæstelser pga. partikler, der slynges op i luften

Anvend kun maskinen på flader, der er renses først, og overhold sikkerhedsanvisningerne.

Maskinen er beregnet til at fjerne snavs på overflader udenfor, som f.eks. terrasser. Afhængigt af de anvendte børster, egner maskinen sig til træoverflader, glatte stenfliser og kompositmateriale (WPC).

Maskinen må kun anvendes med 18 V Kärcher Battery Power eller 18 V Kärcher Battery Power + batteripakke.

Forudseelig fejlagtig anvendelse

Enhver form for ukorrekt anvendelse er ikke tilladt. Brugeren hæfter for skader, der opstår som følge af ukorrekt anvendelse.

Anvend ikke apparatet til rengøring af flader med bevoksning som f.eks. gittersten.

Miljøbeskyttelse



Emballagen kan genbruges. Sørg for at bortskaffe emballagen miljømæssigt korrekt.



Elektriske og elektroniske maskiner indeholder værdifulde materialer, der kan genbruges, og ofte dele, såsom batterier, akku-pakker eller olie, der ved forkert håndtering eller forkert bortskaffelse

kan udgøre en fare for menneskers sundhed og for miljøet. For en korrekt drift af maskinen er disse dele imidlertid nødvendige. Maskiner, der er kendetegnet med dette symbol, må ikke bortskaffes sammen med husholdningsaffaldet.

Henvisninger til indholdsstoffer (REACH)

Aktuelle oplysninger om indholdsstoffer findes på:

www.karcher.com/REACH

Tilbehør og reservedele

Anvend kun originaltilbehør og -reservedele. De er en garanti for en sikker og fejlfri drift af maskinen. Informationer om tilbehør og reservedele findes på www.kaercher.com.

Leveringsomfang

Maskinens leveringsomfang er vist på emballagen. Kontroller ved udpakningen, om indholdet er komplet. Kontakt venligst forhandleren, hvis der mangler tilbehør eller ved transportskader.

Sikkerhedsanordninger

⚠ **FORSIGTIG**

Manglende eller ændrede sikkerhedsanordninger
Sikkerhedsanordninger fungerer som din beskyttelse. Sikkerhedsanordninger må aldrig ændres eller ignoreres.

Motorværn

Hvis motoren overophedes, frakobles maskinen af motorværnet.

Lad maskinen køle af i mindst 10 minutter efter frakoblingen. Motorbeskyttelsesafbryderen nulstilles, og maskinen er atter klar til brug.

Figur B

Vær opmærksom på følgende, hvis maskinen frakobles gentagne gange:

- Under rengøringen må maskinen ikke udsættes for alt for hårdt tryk.
- Hold maskinen i en flad vinkel under rengøringen.
- Brug kun egnede børster. Børsternes egnethed afhænger af den overflade, der skal rengøres.
- Anvend kun maskinen på træoverflader, glatte stenfliser eller kompositmateriale (WPC).

Maskinbeskrivelse

Figurer, se grafiksider

Figur A

- ① Sprøjtebeskyttelse med kant
- ② Vanddyser
- ③ Gearhus
- ④ Roterende børster
- ⑤ Skaft
- ⑥ Håndtag
- ⑦ Sikkerhedstast maskinkontakt
- ⑧ Vandmængdereguleringsventil
- ⑨ Oplåsningstast batteripakke
- ⑩ Maskinkontakt
- ⑪ Burrelukning
- ⑫ Vandtilslutning (stiksystem)
- ⑬ Pakning vandfilter
- ⑭ Vandfilter
- ⑮ Typeskilt
- ⑯ Rengøringshoved
- ⑰ Børstefastgørelse (drejelukning)
- ⑱ *Batteripakke

⑲ *Ladeaggregat

* PCL 3-18 Battery Set

Symboler på maskinen

	Afbryd strømforsyningen.
	Fare for kvæstelser på grund af omkringflyvende genstande!
	Fare for tilskadekomst. Hold andre personer borte!
	Fare for øjen- og høreskader. Bær beskyttelsesbriller og høreværn!
	Risiko for beskadigelse. Maskinen må ikke rengøres med slange- eller højtryksvandstråle!
	Risiko for beskadigelse. Må ikke udsættes for regn!
	Fare for forbrændinger på grund af varme overflader!

Montering

Obs

Monteringen af skaftet foretages kun en gang. Efter monteringen bør skaft halvdelene ikke skilles ad igen. Undgå, at vandslangen og kablet kommer i klemme eller mases under monteringen.

1. Sørg for, at kablet og vandslangen ikke er snoet.
2. Tryk skaftet sammen, indtil man kan høre, at det går i hak.

Figur C

3. Tryk først kablet og derefter vandslangen over kablet ind i venstre rille på kabelkanalen oppefra og ned (startende fra håndgrebet).

Figur D

4. Tryk overskydende kabel og vandslangen kraftigt ned i børstehovedet.

Figur E

Obs

Vandslangen og kablet må ikke ruge ud af maskinen under brug!

Ibrugtagning

Montér batteripakke

1. Skub batteripakken ind i maskinens holder, indtil den går hørbart i hak.

Figur F

Fjern batteripakken

Obs

Fjern batteripakken fra maskinen, og sørg for at sikre maskinen mod utilsigtet brug ved længere afbrydelser af arbejdet.

1. Batteripakken låses op via trykke på batteripakkens oplåsningsknap.
2. Tag batteripakken ud af maskinen.

Figur G

Ibrugtagning

1. Luk vandmængdereguleringsventilen.

Figur H

2. Tilslut vandslangen på maskinen.

Figur I

- a Sæt vandslangen på. Du skal kunne høre koblingen gå i hak.
 - b Vandslangen sikres med burrebånd ved græbet til aflastning.
3. Forbind vandslangen med vandhanen, og åbn vandhanen. Overhold det maksimale driftstryk (se kapitlet *Tekniske data*).

Drift

Rigtig håndtering af børsterne

Obs

Anvend kun børster, der er egnet til maskinen og den overflade, der skal rengøres.

Vær opmærksom på følgende henvisninger for korrekt anvendelse af børsterne.

1. Placer børsterne ensartet på overfladen.

Figur J

2. Før børsterne hen over overfladen med let tryk.

Tilkobling af maskine

Obs

Ved tilkobling skal maskinkontakten låses op, så maskinen starter. Rækkefølgen skal overholdes.

BEMÆRK

Materielle skader

Hvis maskinen betjenes uden vand, kan den blive beskadiget.

Brug altid maskinen med vand.

1. Sæt batteripakken I, se kapitlet *Montér batteripakke*.

2. Tryk på oplåsningsknapen maskinkontakt.

Figur K

3. Tryk på maskinkontakten.

Maskinen starter.

4. Hold fast i maskinen med begge hænder.

5. Slip maskinkontakten.

Maskinen stopper.

Vandmængdereguleringsventil

Obs

Den mængde vand, der kommer ud via dyserne på maskinen, kan indstilles via vandmængdereguleringsventilen og tilpasses til rengøringsopgaven.

1. Træk ventilhåndtaget op/frem for at øge vandmængden.
2. Skub ventilhåndtaget ned/tilbage for at reducere vandmængden, eller luk vandmængdereguleringsventilen helt.

Figur H

Rengøring af træoverflade

Anvend børsterne til træbelægning ved rengøring af træoverflader.

Obs

- Test maskinen på et diskret sted, før den anvendes på sarte overflader.
- Undgå at rense på samme sted i længere tid, men hold maskinen i bevægelse.

Obs

- Rengør altid træoverfladen i fiberretning. Rengør altid langs plankerne eller træelementerne og med hældningen.

Obs

I forbindelse med behandlede overflader kan overfladebehandlingen eventuelt blive fjernet. Uregelmæssige lys/mørk-effekter skyldes træsorten eller behandlingen af træet. I forbindelse med forvitrede træoverflader er fjernelse af den grålige overflade et ønsket resultat.

1. Før maskinen langsomt hen over overfladen.

Figur L

Påfør et egnet pleje- eller beskyttelsesmiddel efter rengøringen, så der opnås et optimalt resultat!

Rengøring af stenoverflade

Anvend børsterne til stenbelægninger til glatte udenørs stenfliser (ikke omfattet af leverancen - leverandører, se kapitlet *Tilbehør og reservedele*).

Obs

Fjern løse bestanddele, som f.eks. småsten, inden rengøringen.

1. Før maskinen langsomt hen over overfladen.

Opbevaring af maskinen

Figur M

Maskinen kan hænges op på en krog på væggen til opbevaring. Du kan også stille maskinen på sprøjtebeskyttelsens kant. Sørg for, at maskinen ikke står på børsterne, så disse ikke beskadiges.

1. Fjern batteripakken (se kapitlet *Fjern batteripakken*).

2. Tøm maskinen.

Figur N

- a Åbn vandmængdereguleringsventilen helt.
 - b Stil maskinen i oprejst position, og lad alt vandet løbe ud.
3. Afbryd vandtilslutningen.
 4. Rengør maskinen (se kapitlet *Rengøring af maskinen*).

Transport

⚠ FORSIGTIG

Manglende overholdelse af vægten

Fare for kvæstelser og beskadigelse

Vær opmærksom på maskinens vægt ved transporten.

1. Fjern batteripakken (se kapitlet *Fjern batteripakken*).

2. Ved transport i køretøjer skal maskinen sikres mod at glide eller vælte.

Opbevaring

⚠ **FORSIGTIG**

Manglende overholdelse af vægten

Fare for kvæstelser og beskadigelse

Vær opmærksom på maskinens vægt ved opbevaring.

BEMÆRK

Frostfare

Apparater, der ikke er tømt helt, kan ødelægges på grund af frost.

Tøm apparat og tilbehør helt.

Beskyt apparatet mod frost.

1. Fjern batteripakken (se kapitlet *Fjern batteripakken*).

2. Opbevar maskinen på et frostfrit sted.

Obs

Hvis en frostfri opbevaring ikke er mulig:

3. Tøm maskinen.

Figur N

a Åbn vandmængdereguleringsventilen helt.

b Stil maskinen i oprejst position, og lad alt vandet løbe ud.

Pleje og vedligeholdelse

Udskiftning af børster

Obs

Udskift altid begge børster samtidigt. Børsterne skal udskiftes, hvis gearhuset rører overfladen ved rengøring, uden at der udøves tryk på apparatet.

⚠ **FARE**

Fare for elektrisk stød

Kvæstelser ved berøring af strømførende dele

Sluk for maskinen.

Tag batteripakken ud.

⚠ **ADVARSEL**

Ukontrolleret start

Risiko for tilskadekomst

Tag batteripakken ud af apparatet under pauser og før service- og vedligeholdelsesarbejde.

BEMÆRK

Fare for forbrændinger

Gearet kan være meget varmt efter brug. Lad apparatet afkøle inden børsteskit.

1. Fjern batteripakken (se kapitlet *Fjern batteripakken*).

Figur O

2. Skru børstefastgørelsen af, og fjern den.

3. Træk slidte børster ud.

4. Isæt nye børster.

5. Sæt børstefastgørelsen på, og skru den fast.

Obs

Vær opmærksom på placeringen (venstrø/højre, set fra typeskiltet), når børstefastgørelsen sættes på!

Rengøring af vandfilteret

Obs

Hvis vandgennemstrømningen er utilstrækkelig, skal vandfiltret i maskinen renses.

Figur P

1. Skru stikforbindelsen på vandtilslutningen af.

2. Træk vandfilteret ud.

3. Skyl vandfiltret under rindende vand mod flowretningen.

4. Sæt vandfilteret i.

5. Skru stikforbindelsen på.

Sørg for, at pakningen i stikforbindelsen er isat korrekt.

Rengøring af maskinen

⚠ **ADVARSEL**

Ukontrolleret start

Risiko for tilskadekomst

Tag batteripakken ud af apparatet under pauser og før service- og vedligeholdelsesarbejde.

BEMÆRK

Ukorrekt rengøring

Skader på maskinen

Rengør ikke maskinen med en slange- eller højtryksvandråle.

Brug ikke aggressive rengøringsmidler.

Bank ikke børsterne mod jorden.

1. Fjern batteripakken (se kapitlet *Fjern batteripakken*).

2. Fjern snavs, planterester og sand/sten fra børsterne.

3. Afmonter børsterne ved behov, og rengør dem under rindende vand.

4. Rengør maskinen med en fugtig klud.

Hjælp ved fejl

Fejl skyldes ofte enkle årsager, som du selv kan afhjælpe ved hjælp af følgende oversigt. I tvivlstilfælde eller ved fejl, der ikke nævnes her, skal du kontakte den autoriserede kundeservice.

Maskinen afbrydes under drift

Motorværn aktiveret

- Lad maskinen afkøle (mindst 10 minutter). Motorværnet deaktiveres automatisk, og maskinen er atter klar til brug.

Under afkølingsfasen må der ikke trykkes på maskinkontakten for at undgå en pludselig start af maskinen. Afvent altid den nævnte afkølingstid inden genstart.

Reducér trykket på børsterne under rengøringen, og hold maskinen i en fladere vinkel, hvis det afbrydes igen.

Maskinen kører ikke

Batteripakken sidder ikke korrekt i maskinen

1. Skub batteripakken ind i maskinens holder, indtil den går hørbart i hak.

Batteripakkens opladningstilstand er for lav

1. Oplad batteripakken.

Batteripakken er overophedet

1. Tag batteripakken ud af maskinen, og lad den køle af.

2. Placer ikke maskinen og batteripakken i direkte sollys.

Batteripakken eller opladeren er defekt

1. Udskift batteripakken eller opladeren.

Utilstrækkeligt rengøringsresultat

Snavsede børster

- Rengør børsterne.

Slidte børster

- Udskift børsterne.

Tilstoppet vandfilter

- Rengør vandfilteret

- Udskift vandfilteret

Tilstoppede vanddyser

- Lad den autoriserede kundeservice udskifte vanddyserne.

Garanti

I de enkelte lande gælder de af vore forhandlere fastlagte garantibetingelser. Eventuelle fejl på maskinen afhjælpes gratis inden for garantien, såfremt fejlen kan tilskrives en materiale- eller produktionsfejl. Hvis du ønsker at gøre garantien gældende, bedes du henvende dig til sin forhandler eller nærmeste kundeservice medbringende kvittering for købet.
(Se adressen på bagsiden)

Tekniske data

Effektdata maskine

Nominal spænding	V	18
Kapslingsklasse		IPX1
Børsteomdrejningstal	1/min	500-600
Børstediameter	mm	100
Mål og vægt		
Vægt	kg	5,6
Længde x bredde x højde	mm	770 x 395 x 240

Der tages forbehold for tekniske ændringer.

EU-overensstemmelseserklæring

Hermed erklærer vi, at nedenstående maskine på grund af sin udformning og konstruktion i den udførelse, i hvilken den sælges af os, overholder EU-direktivernes relevante, grundlæggende sikkerheds- og sundhedsmæssige krav. Hvis maskinen ændres uden aftale med os, mister denne attest sin gyldighed.

Produkt: Gulvrensere

Type: PCL 3-18

Relevante EU-direktiver

2006/42/EF (+2009/127/EF)

2014/30/EU

2011/65/EU

2000/14/EF

Anvendte harmoniserede standarder

EN 60335-1

EN 60335-2-10

EN 62233: 2008

EN 55014-1: 2017 + A11: 2020

EN 55014-2: 2015

EN IEC 63000: 2018

Anvendt overensstemmelsesvurderingsproces

2000/14/EF: Tillæg V

Lydeffektivniveau dB(A)

PCL 3-18

Målt: 79

Garanteret: 81

Underskrivne handler på bestyrelsens vegne og med dennes fuldmagt.



H. Jenner

Chairman of the Board of Management



S. Reiser

Director Regulatory Affairs & Certification

Dokumentationsbefuldmægtiget:

S. Reiser

Alfred Kärcher SE & Co. KG

Alfred-Kärcher-Str. 28 - 40

71364 Winnenden (Germany)

Tlf.: +49 7195 14-0

Fax: +49 7195 14-2212

Winnenden, 2021/11/01

Indhold

Generelle merknader	43
Sikkerhetsanvisninger	43
Forskriftsmessig bruk	44
Miljøvern	44
Tilbehør og reservedeler	44
Leveringsomfang	44
Sikkerhetsinnretninger	44
Beskrivelse av apparatet	44
Symboler på apparatet	45
Montering	45
Igangsetting	45
Drift	45
Transport	46
Lagring	46
Stell og vedlikehold	46
Bistand ved feil	47
Garanti	47
Tekniske data	47
EU-samsvarserklæring	47

Generelle merknader



Før du tar i bruk apparatet første gang, må du lese og følge sikkerhetshenvisningene, den originale bruksanvisningen, de vedlagte sikkerhetshenvisningene for batteripakken og den vedlagte originale bruksanvisningen for batteripakken/standardladeren. Følg anvisningene. Oppbevar heftene til senere bruk eller for annen eier.

I tillegg til instruksene i denne bruksanvisningen må du ta hensyn til de generelle forskrifter vedrørende sikkerhet og forebygging av ulykker.

Sikkerhetsanvisninger

Generelle sikkerhetsinstrukser

FARE • Fare for kvelning. Hold innpakningsfolien vekke fra barn.

ADVARSEL • Personer med reduserte fysiske, sensoriske eller mentale evner, eller med mangel på erfaring og kunnskap, kan bare bruke apparatet under korrekt tilsyn av eller med instruksjon fra en sikkerhetsansvarlig person og dermed forstår farene ved apparatet. • Barn må ikke betjene apparatet. • Barn skal holdes under tilsyn for å sikre at de ikke leker med apparatet. **Merknad** • Ikke bruk apparatet dersom andre personer eller dyr oppholder seg i arbeidsområdet.

Sikkerhetsinstrukser Patio Cleaner

- Når dette produktet skal kobles til drikkevannsnettet bør du være oppmerksom på kravene i NS-EN 1717. Henvend deg til en VVS-entreprenør hvis det er noe du lurer på.
- Bruk apparatet kun med ubehandlet, rent ferskvann. Apparatet må aldri brukes i forbindelse med eksplosive, korroderende eller antennelige stoffer.
- Vanntemperaturen må ikke ligge over 35°C.
- Dypp aldri apparatet helt ned i væsker.
- Bruk apparatet kun i områder utendørs.
- Kontroller apparatet regelmessig for skader. Ved synlige skader må ikke apparatet tas i bruk lenger.

- Ikke bruk apparatet på overflater som allerede står under vann.
- Før du påbegynner arbeidet må du sjekke at det ikke ligger sand, steiner eller løse gjenstander på overflaten som skal rengjøres. Disse kan slynges ut eller skade overflaten og apparatet under rengjøringen.
- Ikke trekk i den tilkoblede slangen.
- Apparatet må kun slås på når børstene ligger an mot gulvet.
- Ta hensyn til apparatets tilbakeslag ved drift. Når apparatet er slått på, skyves det tilbake mot brukeren under drift. Hold apparatet godt fast og sørg for at du står støtt.
- Ikke løft apparatet opp fra gulvet når det er slått på.
- Beskytt apparatet mot frost og sterk varme (tillatt omgivelsestemperatur fra 5 °C til 40 °C).
- Ikke bruk apparatet i nærheten av apparater som står under spenning.

Typeskilt

På typeskiltet finner du den viktigste informasjonen for apparatet.

I kapitlet "Beskrivelse av apparatet" forklares det hvor på apparatet typeskiltet skal festes.

Forskriftsmessig bruk

⚠ ADVARSEL

Fare for personskader forårsaket av partikler som slynges ut

Bruk apparatet kun på rengjorte overflater, og følg sikkerhetsanvisningene.

Apparatet brukes til fjerning av smuss fra utendørs overflater, som for eksempel terrasser. Avhengig av hva slags børster som anvendes, er apparatet egnet til tre- eller steinoverflater samt komposittmaterialer (WPC). Apparatet skal kun brukes med 18 V Kärcher Battery Power- eller 18 V Kärcher Battery Power+-batteripakker.

Forutsigbar feil bruk

All bruk som ikke er faller inn under tiltenkt bruk er forbudt.

Brukeren er ansvarlig for skader som oppstår på grunn av ikke tiltenkt bruk.

Ikke bruk apparatet til rengjøring av overflater med vegetasjon, som for eksempel gressarmering.

Miljøvern



Materialer i emballasjen kan resirkuleres. Kvitt deg med emballasjen på miljøvennlig måte.



Elektriske og elektroniske apparater inneholder verdifulle resirkulerbare materialer og ofte deler batterier, batteripakker eller olje. Disse kan utgjøre en potensiell fare for helse og miljø ved feil bruk eller feil avfallsbehandling. Disse delene er imidlertid nødvendige for korrekt drift av apparatet. Apparatet merket med dette symbolet skal ikke kastes i husholdningsavfall.

Anvisninger om innhold (REACH)

Aktuell informasjon om stoffene i innholdet finner du under: www.kaercher.com/REACH

Tilbehør og reservedeler

Bruk bare originalt tilbehør og originale reservedeler; de garanterer for en sikker og problemfri drift av apparatet. Informasjon om tilbehør og reservedeler finner du på www.kaercher.com.

Leveringsomfang

Apparatets leveringsomfang er vist på emballasjen. Kontroller at innholdet i pakken er komplett når du pakker ut. Manglende tilbehør eller transportskader skal meldes til forhandleren.

Sikkerhetsinnretninger

⚠ FORSIKTIG

Manglende eller endrede sikkerhetsinnretninger

Sikkerhetsinnretningene tjener til din egen sikkerhet.

Du må aldri forandre eller omgå sikkerhetsinnretninger.

Motorvern Bryter

Hvis motoren overopphetes, slår motorvern bryteren av apparatet.

La apparatet avkjøles i minst 10 minutter. Motorvern bryteren stilles automatisk tilbake, og apparatet er igjen klart til bruk.

Figur B

Ved gjentatt utkobling bes du følge disse anvisningene:

- Ikke trykk apparatet for hardt ned under rengjøring.
- Hold apparatet i en flate vinkel under rengjøring.
- Bruk kun egnede børster. Egnetheten til børstene avhenger av overflaten som skal rengjøres.
- Apparatet skal bare brukes på treoverflater, glatte steinfliser eller komposittmaterialer.

Beskrivelse av apparatet

Figurer, se grafikkside

Figur A

- ① Sprutbeskyttelse med støttekant
- ② Vanndyser
- ③ Girkasse
- ④ Roterende børster
- ⑤ Skaft
- ⑥ Håndtak
- ⑦ Låseknapp apparatbryter
- ⑧ Reguleringsventil for vannmengde
- ⑨ Frigjøringsknapp batteripakke
- ⑩ Apparatbryter
- ⑪ Borrelåsbånd
- ⑫ Vanntilkobling (innstikksystem)
- ⑬ Tetning vannfilter
- ⑭ Vannfilter
- ⑮ Typeskilt
- ⑯ Rengjøringshode
- ⑰ Børstefeste (skrulås)
- ⑱ *Batteripakke
- ⑲ *Lader

* PCL 3-18 Battery Set

Symboler på apparatet

	Koble fra spenningskilden.
	Fare for personskader på grunn av gjenstander som slynges ut!
	Fare for personskader. Hold unna andre personer!
	Fare for syns- og hørselsskader. Bruk vernebrille og hørselsvern!
	Fare for skader. Ikke rengjør apparatet med slange- eller høytrykksvannstråle!
	Fare for skader. Må ikke utsettes for regn!
	Forbrenningsfare på grunn av varme overflater!

Montering

Merknad

Skaftet kan bare monteres én gang. Etter montering kan skaft-halvdelene ikke tas fra hverandre igjen. Under montering må du sørge for at vannslangen og nettkabelen ikke kommer i klem eller skvises.

1. Pass på at kabelen og vannslangen ikke er vridd.
2. Sett sammen skaftet til det hørbart smetter på plass.

Figur C

3. Press først kabelen og deretter vannslangen over kabelen ovenfra og ned (starter fra håndtaket) inn i venstre spor i kabelkanalen.

Figur D

4. Kabel og vannslange som stikker ut, trykkes godt inn i børstehodehuset.

Figur E

Merknad

Vannslangen og kabelen må ikke stikke ut av apparatet under drift!

Igangsetting

Montere batteripakke

1. Skyv batteripakken inn i holderen på apparatet til du hører at den går i inngrep.

Figur F

Fjerne batteripakken

Merknad

Ved lengre avbrudd i arbeidet skal batteripakken tas ut av apparatet, og apparatet må sikres mot uautorisert bruk.

1. Trykk frigjøringsknappen for batteripakken nedover for å låse opp batteripakken.
2. Ta batteripakken ut av apparatet.

Figur G

Igangsetting

1. Steng reguleringsventilen for vannmengde.

Figur H

2. Koble vannslangen til apparatet.

Figur I

- a Fest vannslangen. Koblingen må smekke hørbart i lås.
 - b Fest vannslangen med borrelåsbånd til håndtaket for å avlaste den.
3. Koble vannslangen til vannkranen, og åpne vannkranen. Vær obs på maksimalt driftstrykk (se kapittel *Tekniske data*).

Drift

Riktig håndtering av børstene

Merknad

Bruk kun børster som er egnet for apparatet og overflatenes skal rengjøres.

Overhold følgende anvisninger for riktig bruk av børstene.

1. Sett børstene jevnt på overflaten.

Figur J

2. Før børstene over overflaten med et lett trykk.

Slå på apparatet

Merknad

Du må frigjøre apparatbryteren for å kunne slå på apparatet. Overhold rekkefølgen.

OBS

Materielle skader

Apparatet kan skades dersom det brukes uten vann. Bruk alltid apparatet med vann.

1. Sett inn batteripakken, se kapittel *Montere batteripakke*.
2. Trykk på låseknappen for apparatbryteren.

Figur K

3. Trykk på apparatbryteren. Apparatet starter.
4. Hold apparatet med begge hender.
5. Slipp apparatbryteren. Apparatet stopper.

Reguleringsventil for vannmengde

Merknad

Mengden vann som strømmer ut av dysene på apparatet kan stilles inn med reguleringsventilen for vannmengde og dermed tilpasses rengjøringsoppgaven.

1. Trekk ventilspaken oppover/forover for å øke vannmengden.

- Trykk ventilspaken nedover/bakover for å redusere vannmengden eller for å lukke reguleringsventilen for vannmengde helt.

Figur H

Rengjøre treoverflater

Bruk børstene for trebelegg til rengjøring av treoverflater.

Merknad

- Før bruk på ømfintlige overflater bør apparatet testes på et ikke synlig sted.
- Ikke bli værende på ett sted, men hold apparatet i bevegelse.

Merknad

- Treoverflater må alltid rengjøres i fiberretningen. Rengjør alltid langs gulvplankene eller treelementene, og med hellingen.

Merknad

Ved overflater som er behandlet kan kanskje forbedringen fjernes. Uregelmessig lys/mørk effekt skyldes treslaget eller behandling av treverket. Ved forvitrede treoverflater er fjerning av gråslør et ønsket resultat.

- Før apparatet sakte over overflaten.

Figur L

For et best mulig resultat bør det brukes et egnet pleie- eller beskyttelsesmiddel etter rengjøring!

Rengjøre overflater av stein

Bruk børstene for steinbelegg til rengjøring av glatte steinfliser utendørs (ikke inkludert i leveringsomfanget – se kapittel *Tilbehør og reservedeler* for informasjon om salgssteder).

Merknad

Fjern løse gjenstander, som for eksempel løse kiselstein.

- Før apparatet sakte over overflaten.

Oppbevare apparatet

Figur M

Apparatet kan henges til oppbevaring på en veggkrok. Alternativt kan apparatet stilles slik at det står på støttekanten til sprutbeskyttelsen. Pass på at apparatet ikke står på børstene, ellers kan børstene skades.

- Ta ut batteripakken (se kapittel *Fjerne batteripakken*).
- Tøm apparatet.

Figur N

- Åpne reguleringsventilen for vannmengde helt.
- Still apparatet slik at det står oppreist, og la det tømmes.

- Koble fra vanntilkoblingen.

- Rengjør apparatet (se kapittel *Rengjøre apparatet*).

Transport

⚠ FORSIKTIG

Ved ignorering av vekten

Fare for personskader og materielle skader

Ta hensyn til apparatets vekt under transport.

- Ta ut batteripakken (se kapitlet *Fjerne batteripakken*).
- Ved transport i kjøretøy må apparatet sikres mot å skli og velte.

Lagring

⚠ FORSIKTIG

Ved ignorering av vekten

Fare for personskader og materielle skader

Ta hensyn til apparatets vekt ved lagring.

OBS

Frostfare

Apparater som ikke er helt tømte, kan bli ødelagt av frost.

Tøm apparatet og tilbehøret helt.

Beskytt apparatet mot frost.

- Ta ut batteripakken (se kapittel *Fjerne batteripakken*).

- Oppbevar apparatet på et frostoffritt sted.

Merknad

Dersom frostoffri lagring ikke er mulig:

- Tøm apparatet.

Figur N

- Åpne reguleringsventilen for vannmengde helt.
- Still apparatet slik at det står oppreist, og la det tømmes.

Stell og vedlikehold

Skifte børster

Merknad

Skift alltid begge børstene samtidig. Børstene må skiftes når girkassen under rengjøringen berører overflaten, selv når det ikke utøves trykk på apparatet.

⚠ FARE

Fare for elektrisk støt

Personskader forårsaket av berøring av strømførende deler

Slå av apparatet.

Ta ut batteripakken.

⚠ ADVARSEL

Ukontrollert start

Fare for personskader

Ta batteriet ut av apparatet når det ikke er i bruk, samt for reparasjons- og vedlikeholdsarbeid.

OBS

Forbrenningsfare

Giret kan være svært varmt etter bruk. La apparatet avkjøles før du skifter børster.

- Ta ut batteripakken (se kapittel *Fjerne batteripakken*).

Figur O

- Skru av og fjern børstefestet.

- Dra av de slitte børstene.

- Sett inn nye børster.

- Sett på og skru fast børstefestet.

Merknad

Vær oppmerksom på tilordningen når du fester børsten (venstre/høyre, sett fra typeskiltet)!

Rengjøre vannfilteret

Merknad

Dersom vanngjennomstrømningen er utilstrekkelig, må vannfilteret i apparatet rengjøres.

Figur P

- Skru av pluggkontakten på vanntilkoblingen.

- Trekk ut vannfilteret.

- Skyll av vannfilteret under rennende vann, mot gjennomsstrømningsretningen.

- Sett inn vannfilteret.

- Skru på pluggkontakten.

Pass på at tetningen i pluggkontakten sitter riktig.

Rengjøre apparatet

⚠ ADVARSEL

Ukontrollert start

Fare for personskader

Ta batteriet ut av apparatet når det ikke er i bruk, samt før reparasjons- og vedlikeholdsarbeid.

OBS

Uriktig rengjøring

Skade på apparatet

Ikke rengjør apparatet med slange- eller høytrykksvannstråle.

Ikke bruk sterke rengjøringsmidler.

Ikke bank ut børsten på bakken.

1. Ta ut batteripakken (se kapittel *Fjerne batteripakken*).
2. Fjern smuss, planterester og sand/stein fra børsten.
3. Demonter børstene og rengjør dem under rennende vann om nødvendig.
4. Rengjør apparatet med en fuktig klut.

Bistand ved feil

Feil har oftest enkle årsaker som du selv kan utbedre ved hjelp av følgende oversikt. I tvilstilfeller, eller ved driftsforstyrrelser som ikke er nevnt her, kan du kontakte vår autoriserte kundeservice.

Apparatet slås av under drift

Motorvern Bryteren har reagert

- La apparatet avkjøles (minst 10 minutter). Motorvern bryteren stilles automatisk tilbake, og apparatet er igjen klart til bruk.

For å unngå at apparatet starter utilsiktet må du ikke trykke på apparatbryteren under avkjølingsfasen. Du må alltid vente til den angitte avkjølingstiden er omme før ny igangsetting.

Dersom du må slå av flere ganger, må du redusere trykket på børstene under rengjøring og holde apparatet i en flattere vinkel.

Maskinen går ikke

Batteripakken sitter ikke korrekt i apparatet

1. Skyv batteripakken inn i holderen på apparatet til den klikker hørbart på plass.

Batteriets ladetilstand er for lav

1. Lad opp batteriet.

Batteripakken er overopphetet

1. Ta batteripakken ut av apparatet og la den avkjøles.
2. Ikke sett apparat og batteripakke i direkte sollys.

Batteripakken eller laderen er defekt

1. Bytt ut batteripakken eller laderen.

Utilfredsstillende rengjøringsresultat

Skitne børster

- Rengjør børstene.

Slitte børster

- Skift ut børstene.

Vannfilter tilstoppet

- Rengjør vannfilteret.

- Skift ut vannfilteret.

Vanddyser tilstoppet

- Vanddyserne må skiftes ut av autorisert kundeservice.

Garanti

Vår ansvarlige salgsorganisasjon for det enkelte land har utgitt garantibetingelsene som gjelder i det aktuelle landet. Eventuelle feil på apparatet repareres gratis i garantitiden dersom disse kan føres tilbake til material- eller produksjonsfeil. Ved behov for garanti-reparasjoner, vennligst henvend deg med kjøpskvitteringen til din forhandler eller nærmeste autoriserte kundeservice. (Se adresse på baksiden)

Tekniske data

Effektspesifikasjoner apparat

Nominell spenning	V	18
Beskyttelsesgrad		IPX1
Børsteturrtall	1/min	500-600
Børstediameter	mm	100
Mål og vekt		
Vekt	kg	5,6
Langde x bredde x høyde	mm	770 x 395 x 240

Med forbehold om tekniske endringer.

EU-samsvarserklæring

Vi erklærer herved at maskinen beskrevet nedenfor på grunn av design og konstruksjon, samt i versjonen som vi har markedsført, oppfyller de relevante grunnleggende helse- og sikkerhetskravene i EU-direktivene.

Endringer på maskinen uten avtale med oss, gjør at denne erklæringen blir ugyldig.

Produkt: Gulvvaske

Type: PCL 3-18

Gjeldende EU-direktiver

2006/42/EF (+2009/127/EF)

2014/30/EU

2011/65/EU

2000/14/EF

Anvendte harmoniserte standarder

EN 60335-1

EN 60335-2-10

EN 62233: 2008

EN 55014-1: 2017 + A11: 2020

EN 55014-2: 2015

EN IEC 63000: 2018

Anvendte samsvarsvurderingsprosesser

2000/14/EF: Vedlegg V

Lydeffektnivå dB(A)

PCL 3-18

Målt: 79

Garantert: 81

Undertegnede handler på vegne av og med fullmakt fra styret.

H. Jenner

Chairman of the Board of Management

S. Reiser

Director Regulatory Affairs & Certification

Dokumentasjonsfullmektig:

S. Reiser

Alfred Kärcher SE & Co. KG

Alfred-Kärcher-Str. 28 - 40

71364 Winnenden (Germany)

Tlf.: +49 7195 14-0

Faks: +49 7195 14-2212

Winnenden, 2021/11/01

Innehåll

Allmän information	48
Säkerhetsinformation	48
Avsedd användning	48
Miljöskydd	48
Tillbehör och reservdelar	48
Leveransens omfattning	49
Säkerhetsanordningar	49
Beskrivning av maskinen	49
Symboler på maskinen	49
Montering	49
Idrifttagning	50
Drift	50
Transport	50
Förvaring	50
Skötsel och underhåll	51
Hjälp vid störningar	51
Garanti	51
Tekniska data	52
EU-försäkran om överensstämmelse	52

Allmän information



Innan du använder maskinen för första gången ska du läsa igenom och följa denna originalbruksanvisning och dessa säkerhetsanvisningar samt de säkerhetsanvisningar och originalbruksanvisningen som medföljer batteripaketet/standardladdaren. Följ anvisningarna. Spara texterna för senare bruk eller för nästa ägare. Förutom anvisningarna i bruksanvisningen ska lagstiftarens allmänna säkerhets- och skyddsföreskrifter följas.

Säkerhetsinformation

Allmänna säkerhetsanvisningar

⚠ FARA • Kvävningsrisk. Håll förpackningsfolier utom räckhåll för barn.

⚠ VARNING • Personer med nedsatta fysiska, sensoriska eller mentala förmågor eller med bristande erfarenhet och kunskap får endast använda maskinen om de befinner sig under kompetent uppsikt, eller har instruerats av en person som ansvarar för deras säkerhet om hur maskinen används på ett säkert sätt, och om de har förstått de risker som är förknippade med användningen av maskinen. • Maskinen får inte användas av barn. • Håll uppsikt över barn för att vara säker på att de inte leker med maskinen. **Hänvisning** • Använd inte apparaten när andra personer eller djur uppehåller sig i arbetsområdet.

Säkerhetsinformation för PatioCleaner

- När du ansluter denna produkt till dricksvattnenätet måste du följa kraven i EN 1717. Kontakta en VVS-firma om du har ytterligare frågor.
- Använd endast obehandlat, rent sötvatten tillsammans med apparaten. Enheten får absolut inte användas tillsammans med explosiva, frätande eller brandfarliga ämnen.
- Vattentemperaturen får inte överstiga 35°C.
- Lägg aldrig ner maskinen helt i vatska.
- Använd endast maskinen utomhus.
- Kontrollera regelbundet att maskinen inte har några skador. Använd inte maskinen om den har synliga skador.

- Använd inte apparaten på vattentäckta ytor.
- Kontrollera före arbetet att ytan som ska rengöras är fri från sand, stenar eller lösa delar. Vid rengöringen kan dessa slungas iväg eller skada ytan och apparaten.
- Dra inte i den anslutna slangen.
- Koppla endast till apparaten om borstarna ligger an mot marken.
- Ta hänsyn till apparatens rekyll vid användning. Den tillkopplade apparaten utövar kraft i riktning mot användaren när den är igång. Håll fast apparaten ordentligt och se till att du står stadigt.
- Lyft inte den tillkopplade apparaten från marken.
- Skydda apparaten mot frost och stark värme (tillåten omgivningstemperatur 5 °C till 40 °C).
- Använd inte apparaten i närheten av strömförande apparater.

Typskylt

På typskylten anges de viktigaste apparatdata.

I kapitlet "Apparatbeskrivning" visas var på apparaten typskylten sitter.

Avsedd användning

⚠ VARNING

Risk för personskador p.g.a. partiklar som slungas upp

Använd apparaten endast på grovrengjorda ytor och beakta säkerhetsinformationen.

Apparaten är avsedd för borttagning av smuts på ytor utomhus, som t.ex. terrasser. Beroende på vilka borstar som används lämpar sig apparaten för ytor av trä, blanka stenplattor samt kompositmaterial (WPC).

Apparaten får endast användas med 18 V Kärcher Battery Power eller 18 V Kärcher Battery Power + batteripaket.

Sannolik felaktig användning

All användning utöver avsett ändamål är otillåten.

Operatören ansvarar för skador som uppstår på grund av felaktig användning.

Apparaten får inte användas för rengöring av ytor med växtlighet, som t.ex. gräsarmering.

Miljöskydd



Förpackningsmaterialen kan återvinnas. Avfallshandlaren hanterar förpackningar på ett miljövänligt sätt.



Elektriska och elektroniska maskiner innehåller ofta värdefulla återvinningsbara material och komponenter såsom engångsbatterier, uppladdningsbara batterier och olja, som vid felaktig användning eller felaktig avfallshantering kan utgöra en potentiell risk för människors hälsa och för miljön.

Dessa komponenter är dock nödvändiga för att maskinen ska kunna arbeta korrekt. Maskiner som märkts med denna symbol får inte kastas i hushållssoporna.

Information om ämnen (REACH)

Aktuell information om ämnen finns på: www.kaercher.com/REACH

Tillbehör och reservdelar

Använd endast originaltillbehör och originalreservdelar, så att en säker och störningsfri drift av maskinen är garanterad.

Information om tillbehör och reservdelar finns på www.kaercher.com.

Leveransens omfattning

Maskinens leveransomfattning är avbildad på förpackningen. Kontrollera att innehållet i leveransen är fullständigt. Kontakta din försäljare om något tillbehör saknas eller om det finns transportskador.

Säkerhetsanordningar

⚠ FÖRSIKTIGHET

Säkerhetsanordningar som saknas eller har ändrats
Säkerhetsanordningarna är till för att skydda dig.
Ändra eller förbikoppla aldrig säkerhetsanordningar.

Motorskyddsbrytare

Om motorn överhettas stänger motorbrytaren av apparaten.

Låt apparaten svalna i minst 10 minuter efter att den har kopplats från. Motorskyddsbrytaren återställs och maskinen är driftklar igen.

Bild B

Vid upprepad avstängning, beakta följande anvisningar:

- Använd inte för mycket tryck på apparaten vid rengöringen.
- Håll apparaten i en plan vinkel under rengöringen.
- Använd endast lämpliga borstar. Borstarnas lämplighet beror på den yta som ska rengöras.
- Använd apparaten endast på träytor, släta stenplattor eller kompositmaterial (PVC).

Beskrivning av maskinen

För bilder, se bildsidorna

Bild A

- ① Stänkskydd med uppställningskant
- ② Vattenmunstycken
- ③ Växelhus
- ④ Roterande borstar
- ⑤ Skaft
- ⑥ Handtag
- ⑦ Strömbrytarens frigöringsknapp
- ⑧ Vattenreglerventil
- ⑨ Batteripaketets frigöringsknapp
- ⑩ Maskinens strömbrytare
- ⑪ Kardborreband
- ⑫ Vattenanslutning (instickssystem)
- ⑬ Vattenfiltrets tätning
- ⑭ Vattenfilter
- ⑮ Typskylt
- ⑯ Rengöringshuvud
- ⑰ Borstfäste (vridförslutning)
- ⑱ *Batteripaket
- ⑲ *Laddare

* PCL 3-18 Battery Set

Symboler på maskinen

	Koppla bort spänningskällan.
	Risk för personskador på grund av kringflygande föremål!
	Risk för personskador. Håll andra personer borta!
	Risk för ögon- och hörselskador. Använd skyddsglasögon och hörselskydd!
	Skaderisk. Rengör inte apparaten med slang- eller högtrycksvattenstråle!
	Skaderisk. Får inte utsättas för regn!
	Risk för brännskador på grund av heta ytor!

Montering

Hänvisning

Skaftet monteras en gång. Efter monteringen ska skafthalvorna inte längre separeras. Se vid monteringen till att vattenslangen och kabeln inte kläms eller krossas.

1. Se till att kabeln och vattenslangen inte är vridna.
2. Dra ut skaftet tills det hakar i så det hörs.

Bild C

3. Tryck först fast kabeln och sedan vattenslangen över kabeln uppifrån och ned (med början från handtaget) i kabelkanalens vänstra spår.

Bild D

4. Tryck den överskjutande kabeln och vattenslangen med kraft i borsthuvudets hus.

Bild E

Hänvisning

Vattenslangen och kabeln får inte sticka ut från apparaten när den används!

Drifftagning

Montera batteripaketet

- Skjut in batteripaketet i maskinens fäste tills du hör att det snäpper fast.

Bild F

Ta ut batteripaketet

Hänvisning

Vid längre arbetsuppehåll måste batteripaketet tas ut ur maskinen och skyddas mot obehörig användning.

- Tryck ner batteripaketets frigöringsknapp för att frigöra batteripaketet.
- Ta ut batteripaketet ur apparaten.

Bild G

Drifftagning

- Stäng vattenreglerventilen.

Bild H

- Anslut vattenslangen till apparaten.

Bild I

- Fäst vattenslangen. Kopplingen ska haka i hörbart.
 - Fäst vattenslangen vid handtaget med kardborreband för avlastning.
- Koppla ihop vattenslangen med vattenkranen och öppna vattenkranen. Beakta det maximala arbetstrycket (se kapitel *Tekniska data*).

Drift

Korrekt hantering av borstarna

Hänvisning

Använd endast borstar som är lämpliga för ytan som ska rengöras och apparaten.

Beakta följande anvisningar om rätt användning av borstarna.

- Sätt borstarna jämnt på ytan.

Bild J

- För borstarna över ytan med litet tryck.

Koppla till apparaten

Hänvisning

För att tillkoppla apparaten måste du först läsa upp strömbrytarens så att apparaten startar. Ordningsföljden måste iaktas.

OBSERVERA

Materiella skador

Om apparaten används utan vatten kan den skadas.

Använd alltid apparaten med vatten.

- Sätt i batteripaketet, se kapitel *Montera batteripaketet*.
- Tryck på strömbrytarens frigöringsknapp.
Bild K
- Tryck på strömbrytaren.
Maskinen startar.
- Håll apparaten med båda händerna.
- Släpp strömbrytaren.
Maskinen stannar.

Vattenreglerventil

Hänvisning

Mängden vatten som kommer ut ur apparatens munstycken kan ställas in med vattenreglerventilen och anpassas med rengöringsuppgiften.

- Dra ventilspaken uppåt/framåt för att öka mängden vatten.

- Tryck ventilspaken nedåt/bakåt för att minska mängden vatten eller stäng vattenreglerventilen helt.

Bild H

Rengöra trätor

Använd borstarna för träbeläggningar för att rengöra trätor.

Hänvisning

- Testa först apparaten på känsliga ytor på ett ställe som inte syns så väl.
- Stanna inte på en plats, utan håll alltid apparaten i rörelse.

Hänvisning

- Rengör trätor alltid i fiberriktningen. Rengör alltid längs med träplankorna eller -elementen och med slutningen.

Hänvisning

På behandlade ytor försvinner eventuellt förbehandlingen. Ojäma ljusa/mörka effekter beror på trätypen eller hur träet har behandlats. På väderbitna trätor är borttagning av gråa beläggningar ett önskat resultat.

- För apparaten långsamt över ytan.

Bild L

Applicera ett lämpligt skötselmedel eller skyddsmedel efter rengöringen för att få ett optimalt resultat!

Rengöra stenytor

Använd borstarna för stenbeläggningar (ingår inte i leveransen – se var den finns att beställa i kapitel *Tillbehör och reservdelar*) för att rengöra blanka stenplattor utomhus.

Hänvisning

Ta lösa delar, t.ex. grus, innan du påbörjar rengöringen.

- För apparaten långsamt över ytan.

Förvara maskinen

Bild M

Apparaten kan hängas på en väggkrok för förvaring. Som alternativ kan du ställa apparaten på stänkskyddets kant. Kontrollera att apparaten inte står på borstarna för att undvika skador på borstarna.

- Ta ut batteripaketet (se kapitel *Ta ut batteripaketet*).
- Töm maskinen.

Bild N

- Öppna vattenreglerventilen helt.
 - Ställ apparaten i upprätt läge och låt den tomköras.
- Koppla bort vattenanslutningen.
 - Rengör apparaten (se kapitel *Rengöra maskinen*).

Transport

⚠ FÖRSIKTIGHET

Bristande hänsyn till vikt

Risk för personskador och materialskador

Ta hänsyn till maskinens vikt vid transport.

- Ta bort batteripaketet (se kapitel *Ta ut batteripaketet*).
- Vid transport i fordon ska maskinen säkras så att den inte kan halka och välta.

Förvaring

⚠ FÖRSIKTIGHET

Bristande hänsyn till vikt

Risk för personskador och materialskador

Ta hänsyn till maskinens vikt vid förvaring.

OBSERVERA

Frostrisk

Maskiner som inte har tömts helt kan förstöras på grund av frost.

Töm maskinen och tillbehöret helt.

Skydda maskinen mot frost.

1. Ta ut batteripaketet (se kapitel *Ta ut batteripaketet*).
2. Förvara maskinen på en frostsäker plats.

Hänvisning

Om frostfri förvaring inte är möjlig:

3. Töm maskinen.

Bild N

- a Öppna vattenreglerventilen helt.
- b Ställ apparaten i upprätt läge och låt den tomköras.

Skötsel och underhåll

Byta borstar

Hänvisning

Byt alltid båda borstarna samtidigt. Borstarna måste bytas när växelhuset berör ytan under rengöringen utan att du utövar tryck på apparaten.

⚠ FARA

Risk för elektriska stötar

Skador vid beröring av strömförande delar

Stäng av apparaten.

Ta ut batteripaketet.

⚠ VARNING

Okontrollerad start

Risk för personskador

Ta ut batteriet ur apparaten under arbetspauserna och före alla underhålls- och skötselarbeten.

OBSERVERA

Risk för brännskador

Apparaten kan vara mycket varm efter användningen.

Låt maskinen svalna före borstbytet.

1. Ta ut batteripaketet (se kapitel *Ta ut batteripaketet*).

Bild O

2. Skruva loss borstfästet och ta av det.
3. Dra ut de slitna borstarna.
4. Sätt i nya borstar.
5. Sätt på borstfästet och skruva fast det.

Hänvisning

Observera riktningen när du sätter fast borsten (vänster/höger sett från typskylten)!

Rengör vattenfiltret

Hänvisning

Om vattenflödet är otillräckligt måste apparatens vattenfilter rengöras.

Bild P

1. Skruva loss insticksanslutningen på vattenanslutningen.
2. Dra ut vattenfiltret.
3. Skölj ur vattenfiltret under rinnande vatten mot flödesriktningen.
4. Sätt i vattenfiltret.
5. Skruva på insticksanslutningen.

Kontrollera att tätningen i insticksanslutningen sitter som den ska.

Rengöra maskinen

⚠ VARNING

Okontrollerad start

Risk för personskador

Ta ut batteriet ur apparaten under arbetspauserna och före alla underhålls- och skötselarbeten.

OBSERVERA

Felaktig rengöring

Skador på maskinen

Rengör inte apparaten med slang- eller högtrycksvattenstråle.

Använd inte aggressiva rengöringsmedel.

Knacka inte ur borstarna på marken.

1. Ta ut batteripaketet (se kapitel *Ta ut batteripaketet*).
2. Ta bort smuts, växtrester och sand/stenar från borstarna.
3. Demontera borstarna och rengör dem under rinnande vatten om det behövs.
4. Torka av apparaten med en fuktig trasa.

Hjälp vid störningar

Störningar har ofta enkla orsaker, som du kan åtgärda på egen hand med hjälp av översikten nedan. I tveksamma fall eller vid störningar som inte anges här, kontakta auktoriserad kundtjänst.

Apparaten stängs av under drift

Motorskyddsbrytaren har löst ut

- Låt apparaten svalna (minst 10 minuter). Motorskyddsbrytaren återställs automatiskt och apparaten är driftklar igen.

Tryck inte på apparatens strömbrytare under avsvältningsfasen. På så sätt undviker du att apparaten startar oavsiktligt. Den angivna avsvältningsfasen måste absolut inväntas innan apparaten används igen.

Vid upprepad avstängning minskar du trycket på borstarna under rengöringen och håller maskinen i en planare vinkel.

Maskinen fungerar inte

Batteripaketet sitter inte rätt i maskinen

1. Skjut in batteripaketet i maskinens fäste tills det hörs att det snäpper fast.

Batteripaketets laddningsstatus är för lågt

1. Ladda batteripaketet.

Batteripaketet är överhettat

1. Ta ut batteripaketet ur maskinen och låt det svalna.
2. Ställ inte maskinen och batteripaketet i solljus.

Batteripaketet eller laddaren är defekta

1. Byt ut batteripaketet eller laddaren.

Otillfredsställande resultat av rengöring

Smutsiga borstar

- Rengör borstarna.

Utslitna borstar

- Byt borstarna.

Vattenfiltret är igensatt

- Rengöra vattenfiltret

- Byta vattenfilter

Vattenmunstyckena är igensatta

- Låt en auktoriserad kundtjänst byta vattenmunstyckena.

Garanti

I respektive land gäller de garantivillkor som publicerats av våra auktoriserade distributörer. Eventuella fel på maskinen repareras utan kostnad inom garantifristen, under förutsättning att det orsakats av ett material- eller tillverkningsfel. I frågor som gäller garantin ska du vända dig med kvitto till inköpsstället eller närmaste, auktoriserad kundtjänst.

(Se baksidan för adress)

Tekniska data

Effektdata maskin

Märkspänning	V	18
Kapslingsklass	IPX1	
Borstvarvtal	1/min	500-600
Borstdiameter	mm	100
Mått och vikter		
Vikt	kg	5,6
Längd x bredd x höjd	mm	770 x 395 x 240

Med förbehåll för tekniska ändringar.

EU-försäkran om överensstämmelse

Härmed förklarar vi att nedan angiven maskin genom sin utformning och konstruktionstyp samt i det utförande som marknadsförs av oss uppfyller gällande grundläggande säkerhets- och hälsokrav i EU-direktivet. Denna försäkran upphör att gälla om maskinen ändras utan att detta har godkänts av oss.

Produkt: Golv rengörare
Typ: PCL 3-18

Gällande EU-direktiv

2006/42/EG (+2009/127/EG)
2014/30/EU
2011/65/EU
2000/14/EG

Tillämpade harmoniserade standarder

EN 60335-1
EN 60335-2-10
EN 62233: 2008
EN 55014-1: 2017 + A11: 2020
EN 55014-2: 2015
EN IEC 63000: 2018

Tillämpad konformitetsbedömningsprocedur

2000/14/EG: Bilaga V

Ljudeffektsnivå dB(A)

PCL 3-18
Uppmätt: 79
Garanterad: 81

Undertecknande agerar på uppdrag av och med styrelsens godkännande.

H. Jenner
Chairman of the Board of Management

S. Reiser
Director Regulatory Affairs & Certification

Dokumentationsbefullmäktigad:

S. Reiser

Alfred Kärcher SE & Co. KG
Alfred-Kärcher-Str. 28 - 40
D-71364 Winnenden (Germany)
Tfn: +49 7195 14-0
Fax: +49 7195 14-2212
Winnenden, 01.11.2021

Sisältö

Yleisiä ohjeita	52
Turvaohjeet	52
Määräystenmukainen käyttö	53
Ympäristönsuojelu	53
Lisävarusteet ja varaosat	53
Toimituksen sisältö	53
Turvalaitteet	53
Laitekuvasu	53
Laitteessa olevat symbolit	54
Asennus	54
Käyttöönotto	54
Käyttö	54
Kuljetus	55
Varastointi	55
Hoito ja huolto	55
Ohjeet häiriötilanteissa	56
Takuu	56
Tekniset tiedot	56
EU-vaatimustenmukaisuusvakuutus	56

Yleisiä ohjeita



Lue ennen laitteen ensimmäistä käyttöä nämä turvallisuusohjeet, tämä alkupe-
räinen käyttöohje, akun mukana toimi-
tettavat turvallisuusohjeet ja akun/yleislaturin mukana
toimitettava alkuperäinen käyttöohje. Menettele niiden
mukaisesti. Säilytä ohjeet myöhemmää käyttöä tai lait-
teen seuraavaa omistajaa varten.

Käyttöohjeen ohjeiden lisäksi sinun on noudatettava la-
kimääräisiä yleisiä turvallisuus- ja tapaturmantorjunta-
määräyksiä.

Turvaohjeet

Yleiset turvallisuusohjeet

⚠ VAARA • Tukehtumisvaara. Pidä pakkauskal-
vot pois lasten ulottuvilta.

⚠ VAROITUS • Henkilöt, joilla on vajavaiset
ruumiilliset, aistilliset tai henkiset ominaisuudet tai puut-
teita kokemuksessa ja tietämyksessä, saavat käyttää
tätä laitetta vain siinä tapauksessa, että he ovat oikein
valvonnan alaisia tai ovat saaneet opastuksen heidän
turvallisuudestaan vastaavan henkilön toimesta laitteen
turvalliseen käyttämiseen ja ovat ymmärtäneet sen
käyttöön liittyvät vaarat. • Lapset eivät saa käyttää lai-
tetta. • Valvo lapsia sen varmistamiseksi, että he eivät
leiki laitteella. **Huomautus** • Älä käytä laitetta, jos
työskentelyalueella on muita ihmisiä tai eläimiä.

Turvallisuusohjeet Patio Cleaner

- Ota huomioon standardin EN 1717 vaatimukset, kun liität tämän tuotteen käyttövesiverkkoon, ja ota kysymyksiä varten yhteyttä omaan huoltoliikkeeseen.
- Käytä laitetta vain käsittelemättömällä, puhtaalla, suolattomalla vedellä. Laitetta ei missään tapauksessa saa käyttää yhdessä räjähtävien, syövyttävien tai tulenarkojen aineiden kanssa.
- Veden lämpötila ei saa olla yli 35°C.
- Älä koskaan upota laitetta kokonaan nesteeseen.
- Käytä laitetta vain ulkotiloissa.
- Tarkasta laite säännöllisesti vaurioiden varalta. Jos laitteessa on näkyviä vaurioita, älä enää käytä sitä.

- Älä käytä laitetta pinnoilla, joilla on vettä.
- Varmista ennen töitä, että puhdistettavalla pinnalla ei ole hiekkaa, kiviä eikä irrallisia esineitä. Ne voivat sinkoilla ympäriinsä puhdistuksen aikana tai pinta ja laite voivat vaurioitua.
- Älä vedä liitetystä letkuista.
- Käynnistä laite vain silloin, kun harjat osuvat lattiaan.
- Ota huomioon käytön aikana laitteen takaisinisku. Käynnissä oleva laite työntyy käytön yhteydessä käyttäjää kohti. Pidä laitteesta tiukasti kiinni ja huolehdi tukevasta asennosta.
- Älä nosta käynnissä olevaa laitetta irti maasta.
- Suojaa laitetta pakkaselta ja kuumuudelta (sallittu ympäristölämpötila 5 °C ... 40 °C).
- Älä käytä laitetta jännitteen alaisten laitteiden lähellä.

Tyypikilpi

Tyypikilvessä on tärkeimmät laitetiedot. Luvussa Laitekuvaus esitetään, missä kohdassa laitetta tyypikilpi sijaitsee.

Määräystenmukainen käyttö

VAROITUS

Korkealle sinkoilevien kappaleiden aiheuttama loukkaantumisvaara

Käytä laitetta vain esipuhdistetuilla pinnoilla ja huomioi turvaohjeita.

Laitte on tarkoitettu ulkotilapintojen, kuten terassien, puhdistamiseen. Laite soveltuu käytettävistä harjoista riippuen puupinnoille, sileille kivilatoille sekä komposiittipinnoille (puukomposiittipinnoille).

Laitetta saa käyttää vain akkupaketeilla 18 V Kärcher Battery Power- tai 18 V Kärcher Battery Power+.

Ennakoitavissa oleva virheellinen käyttäminen

Kaikki muu kuin tarkoituksenmukainen käyttö on kielletty.

Käyttäjää on vastuussa vaurioista, jotka aiheutuvat muusta kuin tarkoituksenmukaisesta käytöstä.

Älä käytä laitetta alueiden puhdistamiseen, joilla on kasvu- a, kuten nurmikon reikälaatala.

Ympäristönsuojelu



Pakkausmateriaalit ovat kierrätettäviä. Hävitä pakkaukset ympäristöystävällisesti.



Sähkö- ja elektroniikkalaitteet sisältävät arvokkaita kierrätettäviä materiaaleja tai rakenneosia kuten paristoja, akkuja tai öljyjä, jotka väärin käsiteltyinä tai väärin hävitettyinä voivat aiheuttaa mahdollisia vaaroja ihmisten terveydelle ja ympäristölle. Nämä rakenneosat ovat kuitenkin välttämättömiä laitteen asianmukaisesta käytöstä varten. Tällä symbolilla merkityt laitteita ei saa hävittää tavallisena talousjätteenä.

Sisältöaineita koskevia ohjeita (REACH)

Päivitettyjä tietoja sisältöaineista löytyy osoitteesta: www.kaercher.com/REACH

Lisävarusteet ja varaosat

Käytä vain alkuperäisiä lisävarusteita ja alkuperäisiä varaosia, sillä ne varmistavat laitteen turvallisen ja häiriötömän käytön.

Tietoja lisävarusteista ja varaosista löytyy osoitteesta www.kaercher.com.

Toimituksen sisältö

Laitteen toimituksen sisältö on kuvattu pakkauksessa. Tarkasta laitetta pakkauksesta purkaessasi pakkauksen sisällön täydellisyys. Jos lisävarusteita puuttuu tai havaitset kuljetusvahinkoja, ilmoita tästä jälleenmyyjälle.

Turvallitteet

VARO

Puuttuvat tai muutetut turvallitteet
Turvallitteet ovat sinun turvallisuuttasi varten. Älä koskaan muuta tai ohita turvallitteita.

Moottorin suojakytkin

Jos moottori ylikuumenee, moottorin suojakytkin kytkee laitteen pois päältä.

Anna laitteen jäähtyä vähintään 10 minuuttia. Moottorin suojakytkin palautuu ja laite on jälleen käyttövalmis.

Kuva B

Toistuvan poiskytkennän sattuessa noudata seuraavia ohjeita:

- Älä kohdistu laitteeseen liikaa painetta puhdistuksen aikana.
- Pidä laitetta puhdistuksen aikana loivassa kulmassa.
- Käytä vain soveltuvia harjoja. Harjojen soveltuvuus riippuu puhdistettavasta pinnasta.
- Käytä laitetta vain puupinnoilla, sileillä kivilatoilla tai komposiittipinnoilla (WPC).

Laitekuvaus

Kuvat, katso kuvasivu

Kuva A

- ① Roiskesuoja, jossa reunus
- ② Vesisuuttimet
- ③ Harjakotelo
- ④ Pyörivät harjat
- ⑤ Varsi
- ⑥ Kahva
- ⑦ Laitekytkimen vapautuspainike
- ⑧ Vesimäärän säätöventiili
- ⑨ Akun vapautuspainike
- ⑩ Laitekytkin
- ⑪ Tarranauha
- ⑫ Vesiliitäntä (kytkinjärjestelmä)
- ⑬ Vesisuodattimen tiiviste
- ⑭ Vedensuodatin
- ⑮ Tyypikilpi
- ⑯ Puhdistuspää
- ⑰ Harjakiinnitys (kääntösulku)
- ⑱ *Akku
- ⑲ *Laturi

* PCL 3-18 Battery Set

Laitteessa olevat symbolit

	Irrota jännitelähteestä.
	Tiellä olevien esineiden aiheuttama loukkaantumisaava!
	Loukkaantumisaava. Pidä muut henkilöt etäällä!
	Näkö- ja kuulovaurioiden vaara. Käytä suojalaseja ja kuulosuojaimia!
	Vaurioitumisvaara. Älä puhdistaa laitetta suihkuttamalla letkulla tai suurpaineisella vedellä!
	Vaurioitumisvaara. Älä jätä laitetta sateeseen!
	Kuumien pintojen aiheuttama palovammojen vaara!

Asennus

Huomautus

Varsi asennetaan kerran. Asennuksen jälkeen varsi-puolikkaita ei voi enää irrottaa toisistaan. Kiinnitä asennuksen aikana huomiota siihen, että vesiletku tai kaapeli ei jää jumiin tai puristuksiin.

1. Varmista, että kaapeli ja vesiletku eivät ole kiertyneet.
2. Työnnä vartta yhteen, kunnes se lukittuu kuuluvasti.
3. Paina ensin kaapeli ja sitten vesiletku kaapelin yli ylhäältä alaspäin (kahvasta alkaen) kaapelikanavan vasempaan uraan.

Kuva D

4. Paina ylitse jäävä kaapeli ja vesiletku voimakkaasti sisään harjapääkoteloon.

Kuva E

Huomautus

Vesiletku ja kaapeli eivät saa käytön aikana ulottua laitteen ulkopuolelle!

Käyttöönotto

Akun asennus

1. Työnnä akkua laitteen kiinnityskohtaan, kunnes se lukittuu kuuluvasti.

Kuva F

Akun poistaminen

Huomautus

Poista akku laitteesta, kun et tarvitse laitetta pidempään aikaan, ja varmista, ettei laitetta voida käyttää luvattomasti.

1. Avaa akun lukitus painamalla akun avauspainiketta alaspäin.
2. Ota akku laitteesta.

Kuva G

Käyttöönotto

1. Sulje vesimäärän säätöventtiili.

Kuva H

2. Liitä vesiletku laitteeseen.

Kuva I

- a Työnnä vesiletku paikoilleen. Liitännän on lukkiuttava kuuluvasti.
 - b Kevennä käsipainoa kiinnittämällä letku kahvan tarranauhaan.
3. Yhdistä vesiletku vesihanaan ja avaa vesihana. Kiinnitä huomiota maksimikäyttöpaineeseen (katso luku *Tekniset tiedot*).

Käyttö

Harjojen oikea käsittely

Huomautus

Käytä vain harjoja, jotka soveltuvat puhdistettavalle pinnalle.

Ota huomioon seuraavat harjojen oikeaan käyttöön liittyvät ohjeet.

1. Aseta harjat tasaisesti pinnan päälle.

Kuva J

2. Vie harjoja pinnan päällä kevyesti painamalla.

Laitteen kytkeminen päälle

Huomautus

Sinun täytyy avata laitekytkimen lukitus, jotta laite käynnistyy. Noudata tässä annettua järjestystä.

HUOMIO

Esinevahinkoja

Jos laitetta käytetään ilman vettä, se voi vaurioitua.

Käytä laitetta aina veden kanssa.

1. Aseta akkupaketti paikoilleen, katso luku *Akun asennus*.
2. Paina laitekytkimen lukituksen avauspainiketta.
3. Paina laitekytkintä. Laite käynnistyy.
4. Pidä laitteesta kiinni molemmin käsin.
5. Vapauta laitekytkin. Laite pysähtyy.

Vesimäärän säätöventtiili

Huomautus

Laitteen suuttimien kautta tuottamaa vesimäärää voi säätää vesimäärän säätöventtiilillä, ja mukauttaa puhdistustehtävään sopivaksi.

1. Vedä venttiilivipua ylös/eteenpäin lisätäksesi veden määrää.

2. Paina venttiilivipua alas/taaksepäin vähentääksesi vesimäärää tai sulkeaksesi vesimäärän säätöventtiilin kokonaan.

Kuva H

Puupinnan puhdistaminen

Käytä puupintojen puhdistamiseen niille soveltuvia harjoja.

Huomautus

- Kokeile laitetta huomaamattomaan kohtaan, ennen kuin käytät sitä herkille pinoille.
- Älä pysähdy yhteen kohtaan, vaan pidä laite jatkuvasti liikkeessä.

Huomautus

- Puhdista puupinnat aina syiden suuntaisesti. Puhdista niitä aina lattialautojen tai puuelementtien suuntaisesti ja kaltevuksien mukaisesti.

Huomautus

Käsiteltyjen pintojen yhteydessä on mahdollista, että esikäsitteily poistetaan. Epäsäännölliset vaaleat/tummat vaikutelmat johtuvat puutyypistä tai puun käsittelystä. Kuluneiden puupintojen yhteydessä harmaan nukan poisto on haluttu tulos.

1. Aja harjoja hitaasti pinnan päällä.

Kuva L

Levitä pinnalle parhaan mahdollisen tuloksen saamiseksi puhdistuksen jälkeen soveltuvaa hoitoainetta tai suoja-ainetta!

Kivipintojen puhdistaminen

Käytä sileiden kivilaattojen puhdistamiseen ulkoalueella kivipäälysteelle soveltuvia harjoja (eivät sisälly toimituslaajuuteen - hankintapaikat, katso luku *Lisävarusteet ja varaosat*).

Huomautus

Poista ennen puhdistusta irtonaiset ainekset, kuten ora.

1. Aja harjoja hitaasti pinnan päällä.

Laitteen säilytys

Kuva M

Laitetta voi säilyttää ripustamalla sen seinäkoukkuun. Vaihdoiteisesti voit asettaa laitteen myös suojuksen reunuksen varaan. Kiinnitä huomiota siihen, että laite ei seiso harjojen päällä harjasten vaurioitumisen välttämiseksi.

1. Poista akku (katso luku *Akun poistaminen*).
2. Tyhjennä laite.

Kuva N

- a Avaa vesimäärän säätöventtiili kokonaan.
 - b Aseta laite pystyasentoon ja anna sen valua tyhjäksi.
3. Irrota vesiliitäntä.
 4. Puhdista laite (katso luku *Laitteen puhdistus*).

Kuljetus

△ VARO

Jos painoa ei oteta huomioon

Loukkaantumis- ja vaurioitumisvaara

Huomioi kuljetettaessa laitteen paino.

1. Poista akku (katso luku *Akun poistaminen*).
2. Kun kuljetat laitetta ajoneuvossa, varmista, ettei se pääse liukumaan tai kallistumaan.

Varastointi

△ VARO

Jos painoa ei oteta huomioon

Loukkaantumis- ja vaurioitumisvaara

Huomioi varastoitessa laitteen paino.

HUOMIO

Jäätymisvaara

Jos laitteita ei ole täysin tyhjennetty, ne voivat rikkoutua jäätyessään.

Tyhjennä laite ja varusteet täysin.

Suoja laite jäätymiseltä.

1. Poista akku (katso luku *Akun poistaminen*).
2. Säilytä laitetta jäätymiseltä suojatussa tilassa.

Huomautus

Jos jäätymiseltä suojattu säilytys ei ole mahdollista:

3. Tyhjennä laite.

Kuva N

- a Avaa vesimäärän säätöventtiili kokonaan.
- b Aseta laite pystyasentoon ja anna sen valua tyhjäksi.

Hoito ja huolto

Harjojen vaihtaminen

Huomautus

Vaihda molemmat harjat aina yhtä aikaa. Harjojen vaihtaminen on ajankohtaista, kun harjakotelo osuu puhdistuksen aikana pintaan, vaikka laitteeseen ei kohdistu painetta.

△ VAARA

Sähköiskuvaara

Loukkaantumisvaara kosketettaessa sähköä johtavia osia

Kytke laite pois päältä.

Poista akku.

△ VAROITUS

Tahaton käynnistyminen

Loukkaantumisvaara

Ota akku pois laitteesta taukojen ajaksi sekä ennen hoito- ja hoitotöitä.

HUOMIO

Palovammojen vaara

Laitte voi olla käytön jälkeen erittäin kuuma. Anna laitteen jäähtyä ennen harjojen vaihtoa.

1. Poista akku (katso luku *Akun poistaminen*).

Kuva O

2. Kierrä harjakiinnitys irti ja irrota se.
3. Irrota kuluneet harjat.
4. Aseta uudet harjat paikalleen.
5. Aseta harjakiinnitys paikalleen ja kierrä se kiinni.

Huomautus

Kiinnitä harjakiinnityksen asettamisen yhteydessä huomiota kohdistukseen (vasemmalla/oikealla tyypikkilvestä käsin katsottuna)!

Vesisuodattimen puhdistaminen

Huomautus

Jos vesivirtaus on riittämätön, laitteen vesisuodatin täytyy puhdistaa.

Kuva P

1. Kierrä vesiliitäntän pistoliitin irti.
 2. Vedä vesisuodatin ulos.
 3. Huuhtelee vesisuodatin juoksevan veden alla virtaus-suuntaa vastaan.
 4. Aseta vedensuodatin paikoilleen.
 5. Kierrä pistoliitin kiinni.
- Varmista, että pistoliittimen tiiviste on oikein paikoillaan.

Laitteen puhdistus

⚠ VAROITUS

Tahaton käynnistyminen

Loukkaantumisvaara

Ota akku pois laitteesta taukojen ajaksi sekä ennen huolto- ja hoitotoita.

HUOMIO

Epäasianmukainen puhdistaminen

Laitteen vaurioituminen

Älä puhdista laitetta letku- tai suurpainovesisuihkulla.

Älä käytä syövyttäviä puhdistusaineita.

Älä puhdista harjoja koputtamalla niitä maahan.

1. Poista akku (katso luku *Akun poistaminen*).
2. Poista lika, kasvien jäänteet ja hiekka/kivet harjoista.
3. Irrota harjat tarvittaessa ja puhdista ne juoksevan veden alla.
4. Puhdista laite kostealla liinalla.

Ohjeet häiriötilanteissa

Häiriöillä on usein yksinkertaisia syitä, jotka voit itse poistaa seuraavan yleiskatsauksen avulla. Ota yhteys valtuutettuun asiakaspalveluun epäselvissä tapauksissa tai jos häiriöitä ei ole tässä mainittu.

Laitte kytkeytyy pois päältä käytön aikana

Moottorin suojakytkin on reagoinut

- Anna laitteen jäähtyä (vähintään 10 minuuttia). Moottorin suojakytkin nollautuu automaattisesti ja laite on jälleen käyttövalmis.

Jäähtymisvaiheen aikana ei laitekytkintä saa painaa, jotta voidaan välttää laitteen välitön käynnistyminen. Odota ehdottomasti mainitun jäähdytysajan kuluminen loppuun ennen laitteen käyttöönottoa.

Jos laite kytkeytyy uudelleen pois päältä, vähennä harjoihin kohdistuvaa painetta puhdistuksen aikana ja pidä laitetta loivemmassa kulmassa.

Laitte ei käynnisty

Akku ei ole oikein paikallaan laitteessa

1. Työnnä akkua laitteen kiinnityskohtaan, kunnes se lukittuu kuuluvasti.

Akun lataustila on liian alhainen

1. Lataa akku.

Akku on ylikuumentunut

1. Poista akku laitteesta ja anna sen jäähtyä.
2. Älä jätä laitetta tai akkua suoraan auringonpaisteeseen.

Akku tai laturi on viallinen

1. Vaihda akku tai laturi.

Riittämätön puhdistustulos

Likaantuneet harjat

- Puhdista harjat.

Kuluneet harjat

- Vaihda harjat.

Tukkeutunut vesisuodatin

- Vesisuodattimen puhdistaminen
- Vesisuodattimen vaihtaminen

Tukkeutuneet vesisuuttimet

- Anna asianmukaisen asiakaspalvelijan vaihtaa vesisuuttimet.

Takuu

Jokaisessa maassa ovat voimassa vastaavan myyntiyhtiön julkaisemat takuehdot. Korjaamme laitteessa mahdollisesti ilmenevät häiriöt takuuaajan kuluessa maksutta, jos häiriöiden syynä ovat olleet materiaali- tai valmistusvirheet. Takuutapauksessa pyydämme ottamaan

yhteyttä ostotositteen kanssa jälleennytykseen tai lähimpään valtuutettuun asiakaspalveluun.
(Osoite, katso takasivu)

Tekniset tiedot

Laitteen tehotiedot

Nimellisjännite	V	18
Kotelointiluokka		IPX1
Harjan pyörimisnopeus	1/min	500-600
Harjan läpimitta	mm	100
Mitat ja painot		
Paino	kg	5,6
Pituus x leveys x korkeus	mm	770 x 395 x 240

Oikeus teknisiin muutoksiin pidätetään.

EU-vaatimustenmukaisuusvakuutus

Täten vakuutamme, että jäljempänä kuvattu kone vastaa suunnittelultaan ja rakenteeltaan sekä meidän markkinoille tuomanamme mallina EU-direktiivien olennaisia turvallisuus- ja terveysvaatimuksia. Jos konetta muutetaan ilman meidän hyväksyntäämme, tämän vakuutuksen voimassaolo raukeaa.

Tuote: Lattipuhdistin

Tyyppi: PCL 3-18

Sovellettavat EU-direktiivit

2006/42/EY (+2009/127/EY)

2014/30/EU

2011/65/EU

2000/14/EY

Sovelletut yhdenmukaistetut standardit

EN 60335-1

EN 60335-2-10

EN 62233: 2008

EN 55014-1: 2017 + A11: 2020

EN 55014-2: 2015

EN IEC 63000: 2018

Sovellettu vaatimustenmukaisuuden arviointimenetelmä

2000/14/EY: liite V

Äänen tehotaso dB(A)

PCL 3-18

Mitattu: 79

Taattu: 81

Allekirjoittaneet toimivat yrityksen johtokunnan puolesta ja sen valtakirjalla.

H. Jenner

Chairman of the Board of Management

S. Reiser

Director Regulatory Affairs & Certification

Dokumentointivastaava:

S. Reiser

Alfred Kärcher SE & Co. KG

Alfred-Kärcher-Str. 28 - 40

71364 Winnenden (Germany)

Puh.: +49 7195 14-0

Faksi: +49 7195 14-2212

Winnenden, 1.11.2021

Περιεχόμενα

Γενικές υποδείξεις.....	57
Υποδείξεις ασφαλείας.....	57
Προβλεπόμενη χρήση.....	57
Προστασία του περιβάλλοντος.....	57
Παρελκόμενα και ανταλλακτικά.....	58
Παραδοτέος εξοπλισμός.....	58
Συστήματα ασφαλείας.....	58
Περιγραφή συσκευής.....	58
Σύμβολα επάνω στη συσκευή.....	58
Τοποθέτηση.....	59
Θέση σε λειτουργία.....	59
Λειτουργία.....	59
Μεταφορά.....	60
Αποθήκευση.....	60
Φροντίδα και συντήρηση.....	60
Αντιμετώπιση βλαβών.....	61
Εγγύηση.....	61
Τεχνικά στοιχεία.....	61
Δήλωση συμμόρφωσης ΕΕ.....	61

Γενικές υποδείξεις



Πριν από την πρώτη χρήση της συσκευής διαβάστε αυτές τις υποδείξεις ασφαλείας, αυτό εδώ το πρωτότυπο οδηγίων χρήσης, τις συνμυμένες υποδείξεις ασφαλείας των μπαταριών καθώς και το συνημμένο πρωτότυπο οδηγίων χρήσης για τις μπαταρίες και τον φορτιστή. Εφαρμόζετε αυτές τις οδηγίες. Φυλάξτε τα εγχειρίδια για μελλοντικότερη χρήση ή για τον επόμενο ιδιοκτήτη. Εκτός από τις υποδείξεις στο εγχειρίδιο χρήσης πρέπει να τηρείτε και τους ισχύοντες γενικούς κανονισμούς ασφαλείας και πρόληψης ατυχημάτων.

Υποδείξεις ασφαλείας

Γενικές υποδείξεις ασφαλείας

⚠ ΚΙΝΔΥΝΟΣ • Κίνδυνος ασφυξίας. Φυλάσσετε τις μεμβράνες συσκευασίας μακριά από παιδιά.

⚠ ΠΡΟΕΙΔΟΠΟΙΗΣΗ • Άτομα με περιορισμένες σωματικές, αισθητηριακές ή νοητικές ικανότητες ή χωρίς επαρκή πείρα και γνώσεις επιτρέπεται να χρησιμοποιούν τη συσκευή μόνο με επίβλεψη ή αν τους έχει εξηγηθεί από άτομο υπεύθυνο για την ασφάλειά τους η ασφαλής χρήση της συσκευής και αν κατανοούν τους κινδύνους που μπορούν να προκύψουν από αυτήν. • Τα παιδιά δεν επιτρέπεται να χρησιμοποιήσουν τη συσκευή. • Επιβλέπετε τα παιδιά, ώστε να είστε βέβαιοι ότι δεν παίζουν με τη συσκευή. **Υπόδειξη** • Μην λειτουργείτε τη συσκευή όταν στο χώρο εργασίας βρίσκονται άλλα άτομα ή ζώα.

Οδηγίες ασφαλείας Patio Cleaner

- Κατά τη σύνδεση αυτού του προϊόντος στο δίκτυο πόσιμου νερού τηρείτε τις απαιτήσεις του προτύπου EN 1717 και σε περίπτωση ερωτήσεων απευθυνθείτε στα ειδικά καταστήματα ειδών υγιεινής.
- Η συσκευή επιτρέπεται να λειτουργεί μόνο με ακατέργαστο, καθαρό γλυκό νερό. Η συσκευή δεν επιτρέπεται σε καμία περίπτωση να λειτουργεί σε συνδυασμό με εκρηκτικά, διαβρωτικά ή εύφλεκτα υλικά.

- Η θερμοκρασία του νερού δεν επιτρέπεται να είναι πάνω από 35°C.
- Ποτέ μη βυθίζετε τη συσκευή εντελώς μέσα σε υγρά.
- Η συσκευή επιτρέπεται να λειτουργεί μόνο σε εξωτερικούς χώρους.
- Εξετάζετε τη συσκευή τακτικά για τυχόν ζημιές ή φθορές. Αν υπάρχουν εμφανείς ζημιές μην χρησιμοποιείτε άλλο τη συσκευή.
- Μην χρησιμοποιείτε τη συσκευή πάνω σε επιφάνειες στις οποίες υπάρχει νερό.
- Πριν από την εργασία βεβαιωθείτε πως πάνω στην επιφάνεια που θέλετε να καθαρίσετε δεν υπάρχουν άμμος, πέτρες ή ελεύθερα σωματίδια. Κατά τον καθαρισμό αυτά μπορούν να εκσφενδονιστούν ή να προκαλέσουν ζημιές στην επιφάνεια και στη συσκευή.
- Μην τραβάτε τον συνδεδεμένο ελαστικό σωλήνα.
- Ενεργοποιείτε τη συσκευή μόνο όταν οι βούρτσες ακουμπούν στο έδαφος.
- Κατά τη λειτουργία προσέξτε την ανάκρουση της συσκευής. Κατά τη λειτουργία η συσκευή κινείται προς τον χρήστη. Κρατήστε γερά τη συσκευή και φροντίστε να στηρίζετε σταθερά.
- Μην ανυψώνετε την ενεργοποιημένη συσκευή από το έδαφος.
- Προστατέψτε τη συσκευή από τον παγετό και από υψηλές θερμοκρασίες (επιτρεπτή θερμοκρασία περιβάλλοντος 5° C έως 40 °C).
- Μην λειτουργείτε τη συσκευή κοντά σε συσκευές που βρίσκονται υπό ηλεκτρική τάση.

Πινακίδα τύπου

Στην πινακίδα τύπου αναγράφονται τα πιο σημαντικά στοιχεία της συσκευής. Στο κεφάλαιο «Περιγραφή συσκευής» περιγράφεται η θέση της πινακίδας τύπου στη συσκευή.

Προβλεπόμενη χρήση

⚠ ΠΡΟΕΙΔΟΠΟΙΗΣΗ

Κίνδυνος τραυματισμού από εκσφενδονιζόμενα αντικείμενα

Χρησιμοποιείτε τη συσκευή μόνο πάνω σε επιφάνειες τις οποίες προηγουμένα έχετε καθαρίσει και τηρείτε τις υποδείξεις ασφαλείας.

Η συσκευή προορίζεται για την αφαίρεση ακαθαρσιών από εξωτερικές επιφάνειες, όπως μπαλκόνια. Ανάλογα με τις χρησιμοποιούμενες βούρτσες η συσκευή ενδείκνυται για ξύλινες επιφάνειες, λεία πέτρινα πλακάκια καθώς και για συνθετικά υλικά (WPC). Η συσκευή μπορεί να λειτουργήσει μόνο με μπαταρία 18 V Kärcher ή μπαταρίες 18 V Kärcher Power+.

Προβλεπόμενη λανθασμένη χρήση

Δεν επιτρέπεται οποιαδήποτε μη ενδεδειγμένη χρήση. Ο χειριστής έχει την ευθύνη για ζημιές που προκύπτουν από τη μη ενδεδειγμένη χρήση.

Μην χρησιμοποιείτε τη συσκευή για τον καθαρισμό «πρασινισμένων» επιφανειών όπως για παράδειγμα κυβόλιθοι γκαζόν.

Προστασία του περιβάλλοντος



Τα υλικά συσκευασίας είναι ανακυκλώσιμα.



Απορρίψτε τις συσκευασίες με περιβαλλοντικά ορθό τρόπο.



Οι ηλεκτρικές και ηλεκτρονικές συσκευές περιέχουν πολύτιμα ανακυκλώσιμα υλικά και, συχνά, εξαρτήματα όπως μπαταρίες απλές, επαναφορτιζόμενες ή λάδια, τα οποία σε

περίπτωση λανθασμένης χρήσης ή απόρριψης μπορούν να θέσουν σε κίνδυνο την ανθρώπινη υγεία και το περιβάλλον. Ωστόσο, αυτά τα συστατικά είναι απαραίτητα για τη σωστή λειτουργία της συσκευής. Οι συσκευές που φέρουν αυτό το σύμβολο δεν επιτρέπεται να απορρίπτονται μαζί με τα οικιακά απορρίμματα.

Υποδείξεις σχετικά με συστατικά (REACH)

Ενημερωμένες πληροφορίες σχετικά με τα συστατικά είναι διαθέσιμες στη διεύθυνση: www.kaercher.com/REACH

Παρελκόμενα και ανταλλακτικά

Χρησιμοποιείτε μόνο γνήσια παρελκόμενα και γνήσια ανταλλακτικά, καθώς αυτά εγγυώνται την ασφαλή και απρόσκοπτη λειτουργία της συσκευής. Πληροφορίες σχετικά με τα παρελκόμενα και τα ανταλλακτικά θα βρείτε στη διεύθυνση www.kaercher.com.

Παραδοτέος εξοπλισμός

Ο παραδοτέος εξοπλισμός της συσκευής απεικονίζεται επάνω στη συσκευασία. Κατά την αφαίρεση από τη συσκευασία ελέγξτε την πληρότητα των περιεχομένων. Σε περίπτωση που λείπουν παρελκόμενα ή έχουν προκληθεί ζημιές κατά τη μεταφορά, ενημερώστε τον προμηθευτή σας.

Συστήματα ασφαλείας

⚠ ΠΡΟΣΟΧΗ

Ελληνή ή τροποποιημένα συστήματα ασφαλείας

Τα συστήματα ασφαλείας χρησιμεύουν για την προστασία σας.

Ποτέ μην τροποποιείτε και μη παρακάμψετε τα συστήματα ασφαλείας.

Διακόπτης προστασίας κινητήρα

Εάν ο κινητήρας υπερθερμανθεί, ο διακόπτης του κινητήρα απενεργοποιεί τη συσκευή. Μετά την απενεργοποίηση, αφήστε τη συσκευή να κρυώσει για τουλάχιστον 10 λεπτά. Ο προστατευτικός διακόπτης μοτέρ επανέρχεται αυτόματα και η συσκευή είναι πάλι έτοιμη για λειτουργία.

Εικόνα Β

Σε περίπτωση επαναλαμβανόμενου τερματισμού λειτουργίας, τηρείτε τις ακόλουθες οδηγίες:

- Κατά τον καθαρισμό μην εξασκείτε υπερβολική δύναμη πάνω στη συσκευή.
- Κατά τον καθαρισμό να κρατάτε τη συσκευή σε πιο χαμηλή γωνία.
- Χρησιμοποιείτε μόνο κατάλληλες βούρτσες. Η καταλληλότητα των βουρτσών εξαρτάται από την επιφάνεια που πρόκειται να καθαριστεί.
- Η συσκευή πρέπει να χρησιμοποιείται μόνο πάνω σε ξύλινες επιφάνειες, σε λεία πλακάκια ή πάνω σε συνθετικά υλικά (WPC).

Περιγραφή συσκευής

Σχήματα στη σελίδα διαγραμμάτων



Εικόνα Α

- ① Κάλυμμα με άκρη στήριξης
- ② Ακροφύσια νερού
- ③ Περιβλήμα μειωτήρα
- ④ Περιστροφόμενες βούρτσες
- ⑤ Στέλεχος
- ⑥ Χειρολαβή
- ⑦ Πλήκτρο απασφάλισης διακόπτη λειτουργίας
- ⑧ Ρυθμιστική βαλβίδα νερού
- ⑨ Πλήκτρο απασφάλισης μπαταριών
- ⑩ Διακόπτης λειτουργίας
- ⑪ Αυτοκόλλητη ταινία χριτς-χρατς
- ⑫ Υποδοχή νερού (κουμπωτή)
- ⑬ Λαστιχάκι φίλτρου νερού
- ⑭ Φίλτρο νερού
- ⑮ Πινακίδα τύπου
- ⑯ Κεφαλή καθαρισμού
- ⑰ Στήριγμα βούρτσας (περιστροφική ασφάλεια)
- ⑱ *Μπαταρίες
- ⑲ *Φορτιστής

* PCL 3-18 Battery Set

Σύμβολα επάνω στη συσκευή

	Αποσυνδεθείτε από την πηγή τάσης.
	Κίνδυνος τραυματισμού από εκσπενδονιζόμενα αντικείμενα!
	Κίνδυνος τραυματισμού. Κρατάτε μακριά τα άλλα άτομα!
	Κίνδυνος τραυματισμού ματιών και βλάβης ακοής. Φοράτε προστατευτικά γυαλιά και ωτοασπίδες!
	Κίνδυνος πρόκλησης ζημιάς. Μην καθαρίζετε τη συσκευή με σωλήνα ή με δέσμη νερού υψηλής πίεσης!

	Κίνδυνος πρόκλησης ζημιάς. Μην αφήνετε τη συσκευή εκτεθειμένη στη βροχή!
	Κίνδυνος εγκαυμάτων από καυτές επιφάνειες!

Τοποθέτηση

Υπόδειξη

Η συναρμολόγηση του στελέχους γίνεται μια φορά. Μετά τη συναρμολόγηση τα δύο κομμάτια του στελέχους δεν επιτρέπεται πλέον να αποσυνδεθούν. Κατά τη συναρμολόγηση προσέξτε να μην μαγκώσετε και να μην συμπίεσετε τον ελαστικό σωλήνα νερού ή το καλώδιο.

1. Βεβαιωθείτε ότι το καλώδιο και ο σωλήνας νερού δεν είναι στραβί.
2. Κρατήστε μαζί τη λαβή μέχρι να ασφαλίσει με έναν χαρακτηριστικό ήχο.

Εικόνα C

3. Πρώτα πιέστε το καλώδιο και στη συνέχεια τον σωλήνα νερού πάνω από το καλώδιο από πάνω προς τα κάτω (ξεκινώντας από τη λαβή) στην αριστερή αυλάκωση του αγωγού καλωδίου.
4. Πιέστε με δύναμη μέσα στο περίβλημα της κεφαλής βούρτσας το καλώδιο και τον σωλήνα νερού που προεξέχουν.

Εικόνα E

Υπόδειξη

Κατά τη λειτουργία ο σωλήνας νερού και το καλώδιο δεν επιτρέπεται να προεξέχουν από τη συσκευή!

Θέση σε λειτουργία

Τοποθέτηση μπαταρίας

1. Ωθήστε τη συστοιχία μπαταριών στην υποδοχή της συσκευής, μέχρι να ακούσετε τον ήχο εφαρμογής.

Εικόνα F

Αφαίρεση μπαταρίας

Υπόδειξη

Σε περίπτωση μη χρήσης για μεγάλα διαστήματα αφαιρέστε την μπαταρία από τη συσκευή και προστατέψτε την από αναρμόδια χρήση.

1. Για να απασφαλίσετε την μπαταρία πιέστε το πλήκτρο απασφάλισης προς τα κάτω.
2. Αφαιρέστε την μπαταρία από τη συσκευή.

Εικόνα G

Έναρξη χρήσης

1. Κλείστε τη βαλβίδα ρύθμισης όγκου νερού.
2. Συνδέστε τον σωλήνα νερού στη συσκευή.
 - a Συνδέστε τον σωλήνα νερού. Ο θηλυκός σύνδεσμος πρέπει να ακουστεί καθώς ασφαλίζει.
 - b Για αποφόρτιση στερεώστε τον σωλήνα νερού στη λαβή με αυτοκόλλητη ταινία χριτς-χρατς.
3. Συνδέστε τον σωλήνα νερού με τη βρύση και ανοίξτε τη βρύση. Λάβετε υπόψη τη μέγιστη πίεση λειτουργίας (βλ. Κεφάλαιο *Τεχνικά στοιχεία*).

Λειτουργία

Σωστή μεταχείριση των βουρτσών

Υπόδειξη

Χρησιμοποιείτε μόνο βούρτσες κατάλληλες για την επιφάνεια και τη συσκευή που θέλετε να καθαρίσετε. Τηρείτε τις παρακάτω υποδείξεις σχετικά με τη σωστή χρήση των βουρτσών.

1. Ακουμπήστε τις βούρτσες ομοιόμορφα πάνω στην επιφάνεια.

Εικόνα J

2. Οδηγήστε τις βούρτσες πάνω στην επιφάνεια με λίγη πίεση.

Ενεργοποίηση συσκευής

Υπόδειξη

Για ενεργοποίηση της συσκευής απασφαλίστε τον διακόπτη της συσκευής. Πρέπει εδώ να τηρείται η σειρά.

ΠΡΟΣΟΧΗ

Υλικές ζημιές

Εάν η συσκευή λειτουργεί χωρίς νερό, μπορεί να υποστεί ζημιά.

Πάντοτε να χειρίζεστε τη συσκευή με νερό.

1. Τοποθετήστε την μπαταρία, βλ. κεφάλαιο *Τοποθέτηση μπαταρίας*.
2. Πιέστε το πλήκτρο απασφάλισης του διακόπτη συσκευής.
3. Πιέστε τον διακόπτη λειτουργίας. Η συσκευή αρχίζει να λειτουργεί.
4. Κρατήστε τη συσκευή και με τα δύο χέρια.
5. Αφήστε ελεύθερο τον διακόπτη λειτουργίας. Η συσκευή σταματά.

Ρυθμιστική βαλβίδα νερού

Υπόδειξη

Η ποσότητα του νερού που φτάνει στα ακροφύσια της συσκευής μπορεί να ρυθμίζεται από τη ρυθμιστική βαλβίδα και να προσαρμόζεται στις ανάγκες καθαρισμού.

1. Τραβήξτε τον μοχλό βαλβίδας προς τα πάνω / προς τα εμπρός για να αυξήσετε την ποσότητα του νερού.
2. Πιέστε τον μοχλό βαλβίδας προς τα κάτω / προς τα πίσω για να μειώσετε την ποσότητα νερού ή να κλείσετε εντελώς τη βαλβίδα ρύθμισης όγκου νερού.

Εικόνα H

Καθαρισμός ξύλινης επιφάνειας

Για τον καθαρισμό ξύλινων επιφανειών χρησιμοποιήστε την αντιστοιχία βούρτσα.

Υπόδειξη

- Πριν από τη χρήση σε ευαίσθητες επιφάνειες, ελέγξτε τη συσκευή σε κάποιο μη εμφανές σημείο.
- Μην μένετε σε ένα σημείο αλλά να έχετε τη συσκευή σε κίνηση.

Υπόδειξη

- Καθαρίζετε τις ξύλινες επιφάνειες πάντα στην κατεύθυνση των ινών. Καθαρίζετε πάντα κατά μήκος των σανίδων ή των ξύλινων στοιχείων και καθοδικά.

Υπόδειξη

Σε επεξεργασμένες επιφάνειες μπορεί ίσως να αφαιρεθεί η αρχική επίστρωση. Ανομοιόμορφα ανοιχτά/σκούρα σημεία οφείλονται στο είδος ή στον τρόπο επεξεργασίας του ξύλου. Σε ξύλινες επιφάνειες με καιρικές επιδράσεις είναι επιθυμητή η αφαίρεση του επιφανειακού γκριζού χρώματος.

1. Οδηγήστε τη συσκευή αργά πάνω στην επιφάνεια.

Εικόνα L

Για ιδανικό αποτέλεσμα, μετά τον καθαρισμό επαλείψτε με κάποιο κατάλληλο μέσο περιποίησης ή προστασίας!

Καθαρισμός πέτρινης επιφάνειας

Για τον καθαρισμό λείων πέτρινων πλακιδίων σε εξωτερικούς χώρους χρησιμοποιήστε βούρτσα για πέτρινη επιφάνεια (δεν συμπεριλαμβάνεται στον βασικό εξοπλισμό - για παραγγελία βλ. κεφάλαιο *Παρελκόμενα και ανταλλακτικά*).

Υπόδειξη

Πριν από τον καθαρισμό αφαιρέστε τα ελεύθερα σωματίδια όπως π.χ. βότσαλα.

1. Οδηγήστε τη συσκευή αργά πάνω στην επιφάνεια.

Αποθήκευση συσκευής

Εικόνα M

Για αποθήκευση η συσκευή μπορεί να κρεμαστεί σε έναν γάντζο στον τοίχο. Εναλλακτικά μπορείτε να ακουμπήσετε τη συσκευή πάνω στην άκρη του προστατευτικού καλύμματος. Ταυτόχρονα προσέξτε η συσκευή να μην στηρίζεται πάνω στις βούρτσες ώστε να μην προκληθεί ζημιά στις τρίχες.

1. Αφαιρέστε την μπαταρία (βλ. Κεφάλαιο *Αφαίρεση μπαταρίας*).
2. Αδειάστε τη συσκευή.

Εικόνα N

- a Ανοίξτε εντελώς τη βαλβίδα ρύθμισης όγκου νερού.
 - b Αφήστε τη συσκευή όρθια ώστε να αδειάσει τελείως.
3. Αποσυνδέστε τη σύνδεση νερού.
 4. Καθαρίστε τη συσκευή (βλ. Κεφάλαιο *Καθαρισμός συσκευής*).

Μεταφορά

⚠ ΠΡΟΣΟΧΗ

Μη τήρηση των οδηγιών σχετικά με το βάρος

Κίνδυνος τραυματισμού και πρόκλησης ζημιών
Κατά τη μεταφορά προσέξτε το βάρος του μηχανήματος.

1. Αφαιρέστε την μπαταρία (βλ. κεφάλαιο *Αφαίρεση μπαταρίας*).
2. Κατά τη μεταφορά σε οχήματα στερεώστε τη συσκευή έναντι ολίσθησης και ανατροπής.

Αποθήκευση

⚠ ΠΡΟΣΟΧΗ

Μη τήρηση των οδηγιών σχετικά με το βάρος

Κίνδυνος τραυματισμού και πρόκλησης ζημιών
Κατά την αποθήκευση προσέξτε το βάρος της συσκευής.

ΠΡΟΣΟΧΗ

Κίνδυνος παγετού

Οι συσκευές που δεν έχουν εκκενωθεί πλήρως μπορεί να καταστραφούν από παγετό.

Αδειάζετε τελείως τη συσκευή και τα παρελκόμενα.

Προστατεύστε τη συσκευή από τον παγετό.

1. Αφαιρέστε την μπαταρία (βλ. Κεφάλαιο *Αφαίρεση μπαταρίας*).
2. Αποθηκεύετε τη συσκευή σε χώρο χωρίς παγετό.

Υπόδειξη

Εάν η αποθήκευση σε μέρος χωρίς κίνδυνο παγετού δεν είναι εφικτή:

3. Αδειάστε τη συσκευή.

Εικόνα N

- a Ανοίξτε εντελώς τη βαλβίδα ρύθμισης όγκου νερού.

- b Αφήστε τη συσκευή όρθια ώστε να αδειάσει τελείως.

Φροντίδα και συντήρηση

Αλλαγή βουρτσών

Υπόδειξη

Αντικαθιστάτε πάντα και τις δύο βούρτσες μαζί. Οι βούρτσες πρέπει να αντικαθίστανται όταν κατά τον καθαρισμό το περίβλημα μειωτέρα ακουμπάει κάτω στην επιφάνεια, χωρίς να εξασκεΐται πίεση στη συσκευή.

⚠ ΚΙΝΔΥΝΟΣ

Κίνδυνος ηλεκτροπληξίας

Τραυματισμό από την επαφή με εξαρτήματα που

διαρρέονται από ρεύμα

Απενεργοποιήστε τη συσκευή.

Αφαιρέστε τη συστοιχία μπαταριών.

⚠ ΠΡΟΕΙΔΟΠΟΙΗΣΗ

Ανεξέλεγκτη λειτουργία

Κίνδυνος τραυματισμού

Κατά τα διαλείμματα και πριν από κάθε εργασία

συντήρησης και επισκευής αφαιρείτε την μπαταρία από τη συσκευή.

ΠΡΟΣΟΧΗ

Κίνδυνος εγκαυμάτων

Μετά τη χρήση ο μειωτήρας μπορεί να είναι πολύ καυτός. Πριν από την αλλαγή των βουρτσών αφήστε τη συσκευή να κρυώσει.

1. Αφαιρέστε την μπαταρία (βλ. Κεφάλαιο *Αφαίρεση μπαταρίας*).

Εικόνα O

2. Ξεβιδώστε και αφαιρέστε το στήριγμα των βουρτσών.
3. Αφαιρέστε τις φθαρμένες βούρτσες.
4. Τοποθετήστε καινούριες βούρτσες.
5. Τοποθετήστε και βιδώστε γερά το στήριγμα των βουρτσών.

Υπόδειξη

Κατά τη στερέωση της βούρτσας προσέξτε την αντιστοίχηση (αριστερά / δεξιά, βλέποντας από την πινακίδα τύπου)!

Καθαρίστε το φίλτρο νερού

Υπόδειξη

Αν η ροή νερού δεν είναι ικανοποιητική πρέπει να καθαρίσετε το φίλτρο νερού της συσκευής.

Εικόνα P

1. Ξεβιδώστε τον σύνδεσμο στη σύνδεση νερού.
2. Τραβήξτε έξω το φίλτρο νερού.
3. Καθαρίστε το φίλτρο νερού κάτω από τρεχούμενο νερό αντίθετα προς την κατεύθυνση ροής.
4. Εισάγετε το φίλτρο νερού.
5. Βιδώστε τον σύνδεσμο.

Προσέξτε τη σωστή εφαρμογή του παρεμβύσματος στεγανοποίησης στον σύνδεσμο.

Καθαρισμός συσκευής

⚠ ΠΡΟΕΙΔΟΠΟΙΗΣΗ

Ανεξέλεγκτη λειτουργία

Κίνδυνος τραυματισμού

Κατά τα διαλείμματα και πριν από κάθε εργασία

συντήρησης και επισκευής αφαιρείτε την μπαταρία από τη συσκευή.

ΠΡΟΣΟΧΗ

Λανθασμένος καθαρισμός

Ζημιές στη συσκευή

Μην καθαρίζετε τη συσκευή με σωλήνα νερού ή με δέσμη νερού υψηλής πίεσης.

Μην χρησιμοποιείτε καυστικά απορρυπαντικά.

Μην χτυπάτε τις βούρτσες πάνω στο έδαφος.

1. Αφαιρέστε την μπαταρία (βλ. Κεφάλαιο Αφαίρεση μπαταρίας).
2. Αφαιρέστε βρομιές, φυτικά υπολείμματα καθώς και άμμο και πέτρες από τις βούρτσες.
3. Εάν είναι απαραίτητο, λύστε τη βούρτσα και καθαρίστε την με τρεχούμενο νερό.
4. Καθαρίζετε τη συσκευή με ένα υγρό πανί.

Αντιμετώπιση βλαβών

Οι βλάβες οφείλονται συχνά σε ασημαντες αιτίες, τις οποίες μπορείτε να αντιμετωπίσετε μόνοι σας με τη βοήθεια του παρακάτω πίνακα. Σε περίπτωση αμφιβολίας ή σε περίπτωση βλάβης που δεν αναγράφεται εδώ μπορείτε να απευθύνεστε σε εξουσιοδοτημένο κατάστημα.

Η συσκευή απενεργοποιείται κατά τη λειτουργία

Ο διακόπτης προστασίας κινητήρα ενεργοποιήθηκε

- Αφήστε τη συσκευή να κρυώσει (τουλάχιστον 10 λεπτά). Ο προστατευτικός διακόπτης μετ' επανέρχεται αυτόματα και η συσκευή είναι πάλι έτοιμη για λειτουργία.

Κατά τη φάση ψύξης ο διακόπτης της συσκευής δεν επιτρέπεται να πατηθεί ώστε να αποφευχθεί τυχόν απρόσμενη εκκίνηση της συσκευής. Πριν από την επόμενη επανενεργοποίηση περιμένετε να περάσει ο χρόνος ψύξης.

Σε περίπτωση επαναλαμβανόμενης απενεργοποίησης μειώστε κατά τον καθαρισμό την πίεση στις βούρτσες και κρατήστε τη συσκευή σε πιο χαμηλή γωνία.

Η συσκευή δεν λειτουργεί

Οι μπαταρίες δεν κάθονται σωστά στη συσκευή

1. Ωθήστε τη συστοιχία μπαταριών στην υποδοχή της συσκευής, μέχρι να ακούσετε τον ήχο εφαρμογής.

Η κατάσταση φόρτισης των μπαταριών είναι πολύ χαμηλή

1. Φορτίστε την μπαταρία.

Οι μπαταρίες υπερθερμαίνονται

1. Αφαιρέστε τη συστοιχία μπαταριών από τη συσκευή και αφήστε την να κρυώσει.

2. Μην αφήνετε τη συσκευή και τη συστοιχία μπαταριών στον ήλιο.

Η συστοιχία μπαταριών ή ο φορτιστής είναι ελαττωματικοί

1. Αντικαταστήστε τη συστοιχία μπαταριών ή τον φορτιστή.

Μη ικανοποιητικό αποτέλεσμα καθαρισμού

Λερωμένες βούρτσες

- Καθαρίστε τις βούρτσες.

Φθαρμένες βούρτσες

- Αντικαταστήστε τις βούρτσες.

Βουλωμένο φίλτρο νερού

- Καθαρίστε το φίλτρο νερού.

- Αντικαταστήστε το φίλτρο νερού.

Στομαμένα ακροφύσια νερού

- Αναθέστε την αντικατάσταση των ακροφυσίων νερού σε εξουσιοδοτημένο κατάστημα.

Εγγύηση

Σε κάθε χώρα ισχύουν οι όροι εγγύησης οι οποίοι εκδίδονται από την αρμόδια εταιρεία διανομής μας. Τυχόν βλάβες στη συσκευή σας επιδιορθώνονται από εμάς χωρίς χρέωση εντός της προθεσμίας εγγύησης, εφόσον οφείλονται σε σφάλμα υλικού ή κατασκευής. Σε

περίπτωση εγγύησης απευθυνθείτε στον προμηθευτή σας ή το πλησιέστερο εξουσιοδοτημένο τμήμα εξυπηρέτησης πελατών, προσκομίζοντας το παραστατικό της αγοράς.

(για διευθύνσεις βλ.επε την πίσω σελίδα)

Τεχνικά στοιχεία

Στοιχεία ισχύος συσκευής

Ονομαστική τάση	V	18
Τύπος προστασίας		IPX1
Περιστροφές βούρτσας	1/min	500-600
Διάμετρος βούρτσας	mm	100
Διαστάσεις και βάρη		
Βάρος	kg	5,6
Μήκος x πλάτος x ύψος	mm	770 x 395 x 240

Με την επιφύλαξη τεχνικών αλλαγών.

Δήλωση συμμόρφωσης ΕΕ

Με το παρόν δηλώνουμε ότι η παρακάτω μηχανή λόγω του σχεδιασμού και του τύπου κατασκευής της καθώς και στην έκδοση την οποία έχουμε διαθέσει στην αγορά πληροί τις σχετικές βασικές απαιτήσεις για την ασφάλεια και την υγεία των Οδηγίων ΕΕ. Σε περίπτωση τροποποίησης της μηχανής που δεν έχει συμφωνηθεί με εμάς, αυτή η δήλωση ακυρώνεται.

Πρόϊόν: Συσκευή καθαρισμού δαπέδων

Τύπος: PCL 3-18

Σχετικές Οδηγίες ΕΕ

2006/42/ΕΚ (+2009/127/ΕΚ)

2014/30/ΕΕ

2011/65/ΕΕ

2000/14/ΕΚ

Εφαρμοζόμενα εναρμονισμένα πρότυπα

EN 60335-1

EN 60335-2-10

EN 62233: 2008

EN 55014-1: 2017 + A11: 2020

EN 55014-2: 2015

EN IEC 63000: 2018

Εφαρμοζόμενη διαδικασία αξιολόγησης

συμμόρφωσης

2000/14/ΕΚ: Παράρτημα V

Στάθμη ηχητικής ισχύος dB(A)

PCL 3-18

Μετρημένη: 79

Εγγυημένη: 81

Οι υπογράφωντες ενεργούν κατ' εντολή και με εξουσιοδότηση από το διοικητικό συμβούλιο.

H. Jenner

Chairman of the Board of Management

S. Reiser

Director Regulatory Affairs & Certification

Υπεύθυνος τεχνικού φακέλου:

S. Reiser

Alfred Kärcher SE & Co. KG

Alfred-Kärcher-Str. 28 - 40

71364 Winnenden (Germany)

Τηλ.: +49 7195 14-0

Φαξ: +49 7195 14-2212

Winnenden, 2021/11/01

İçindekiler

Genel uyarılar	62
Güvenlik bilgileri	62
Amaca uygun kullanım	62
Çevre koruma	62
Aksesuarlar ve yedek parçalar	62
Teslimat kapsamı	63
Güvenlik uyarıları	63
Cihaz açıklaması	63
Cihazdaki simgeler	63
Montaj	63
İşletime alma	64
İşletme	64
Taşıma	64
Depolama	65
Bakım ve koruma	65
Arıza durumunda yardım	65
Garanti	65
Teknik bilgiler	66
AB Uygunluk Beyanı	66

Genel uyarılar



Cihazı ilk defa kullanmadan önce bu güvenlik bilgilerinizi, bu orijinal işletim kılavuzunu, akü paketi ile birlikte teslim edilen güvenlik bilgilerinizi ve ekteki akü paketi / standart şarj aleti orijinal işletim kılavuzunu okuyun. Bu bilgilere göre hareket edin. Kılavuzları daha sonra tekrar kullanmak ya da cihazın sonraki kullanıcılarına iletmek üzere saklayın.

İşletim kılavuzundaki uyarıların yanında yasa koyucunun belirlediği güvenlik ve kaza önleme yönetmeliğini dikkate almalısınız.

Güvenlik bilgileri

Genel güvenlik bilgileri

⚠ TEHLİKE • *Boğulma tehlikesi. Ambalaj folyolarını çocuklardan uzak tutunuz.*

⚠ UYARI • *Fiziksel, duyuşsal veya zihinsel kabiliyetleri azalmış veya deneyim ve bilgi eksikliği olan kişiler, yalnızca düzgün şekilde gözetim altında tutulmaları ya da güvenlik konusunda eğitilmiş bir kişi tarafından cihazın güvenli kullanımı ile ilgili talimat almaları ve ortaya çıkan tehlikeleri anlamaları durumunda cihazı kullanabilmeliler.* • *Çocukların bu cihazı kullanması yasaktır.* • *Cihazla oynamalarını sağlamak için çocuklar gözetim altında tutulmalıdır.* **Not** • *Çalışma alanında başka bir kişi veya hayvan varsa cihazı çalıştırmayın.*

Patio Cleaner güvenlik bilgileri

- Lütfen bu ürünün içme suyu şebekesine bağlantısı sırasında EN 1717 normlarının gerekliliklerine uyun ve olası sorularda uzman sıhhi tesisatçıınıza başvurun.
- Cihazı sadece işlenmemiş, temiz tatlı su ile çalıştırın. Cihaz asla patlayıcı, aşındırıcı veya yanıcı maddelerle birlikte çalıştırılmamalıdır.
- Su sıcaklığı 35°C'yi geçmemelidir.
- Cihazı asla sıvı içine tamamen batırmayın.
- Cihazı sadece dış alanda çalıştırın.
- Cihazda hasar olup olmadığını düzenli olarak kontrol edin. Görünür bir hasar olması durumunda cihazı çalıştırmayın.

- Cihazı üzerinde su bulunan zeminlerde kullanmayın.
- Çalıştırmadan önce, temizlenecek yüzeyde kum, taş veya hareket edebilen parçalar olmadığından emin olun. Bu cisimler, temizleme sırasında fırlatabilir veya yüzeye ve cihaza hasar verebilir.
- Bağlı olan hortumu çekmeyin.
- Cihazı sadece fırçalar zemine değiyorsa açın.
- Çalıştırma sırasında, cihazın geri tepmesini dikkate alın. Açılan cihaz çalışma sırasında kullanıcıya doğru hareket eder. Cihazı iyi kavrayın ve güvenli bir mesafede durun.
- Cihazı sadece tutamaktan kaldırın.
- Cihazı dona ve yüksek ısıya karşı koruyun (izin verilen ortam sıcaklığı 5° C ile 40° C arasındır).
- Cihazı gerilim altında bulunan cihazların yakınında çalıştırmayın.

Tip etiketi

Tip etiketi üzerinde cihaz ile ilgili en önemli bilgileri bulabilirsiniz.

"Cihaz Açıklaması" bölümünde tip etiketinin cihaz üzerinde nerede bulunduğu gösterilmektedir.

Amaca uygun kullanım

⚠ UYARI

Fırlayan parçalar nedeniyle yaralanma tehlikesi

Cihazı sadece önceden temizlenmiş yüzeylerde kullanın ve güvenlik bilgilerinizi dikkate alın.

Cihaz, örn. teras gibi dış alanlardaki yüzeyleri temizlemek için tasarlanmıştır. Kullanılan fırçalara bağlı olarak, cihaz ahşap yüzeyler, pürüzsüz taş karolar ve kompozit malzemeler (WPC) üzerinde kullanıma uygundur.

Cihaz yalnızca 18 V Kärcher Battery Power veya 18 V Kärcher Battery Power+ akü paketleri ile çalıştırılabilir.

Öngörülebilir yanlış kullanım

Amaca uygun olmayan her türlü kullanım yasaktır. Amaca uygun olmayan kullanımdan kaynaklanan hasarlardan kullanıcı sorumludur.

Cihazı çim taşı kalıpları gibi üzerinde yeşillik bulunan yüzeylerin temizliğinde kullanmayın.

Çevre koruma



Ambalaj malzemeleri geri dönüştürülebilir. Lütfen ambalajları çevreye zarar vermeden tasfiye edin.

Elektrikli ve elektronik cihazlar, değerli ve geri dönüştürülebilir malzemelerin yanı sıra yanlış kullanılması veya yanlış imha edilmesi durumunda insan sağlığı ve çevre için potansiyel tehlike teşkil edebilecek piller, aküler veya yağlar içerebilir. Ancak cihazın usulüne uygun şekilde çalıştırılması için bu parçalar gereklidir. Bu sembol ile işaretlenen cihazlar evsel atık ile birlikte imha edilmemelidir.

İçindekiler hakkında uyarılar (REACH)

İçindekiler hakkında ayrıntılı bilgileri bulabileceğiniz adres: www.kaercher.com/REACH

Aksesuarlar ve yedek parçalar

Sadece orijinal aksesuarlar ve orijinal yedek parçalar kullanın. Bu parçalar cihazın güvenli ve arızasız çalışmasını sağlar.

Aksesuar ve yedek parçalara ilişkin bilgiler için adres: www.kaercher.com.

Teslimat kapsamı

Cihazınızın teslimat kapsamı ambalajı üzerinde gösterilmiştir. Ambalaj açıldığında içindeki parçalarda eksiklik olup olmadığını kontrol edin. Aksesuarların eksik olması durumunda ya da nakliye hasarlarında yetkili satıcınıza bilgilendirin.

Güvenlik tertibatları

⚠ **TEDBİR**

Eksik veya kusurlu güvenlik tertibatları

Emniyet düzenleri sizin emniyetiniz içindir.

Emniyet düzenlerini asla değiştirmeyin veya baypas etmeyin.

Motor koruma şalteri

Motor aşırı ısınır motor koruma şalteri cihazı kapatır. Cihazı kapattıktan sonra en az 10 dakika soğumaya bırakın. Motor aşırı yük anahtarı sıfırlanır ve cihaz tekrar çalışmaya hazırdır.

Şekil B

Tekrarlanan kapatma durumunda aşağıdaki bilgilere uyun:

- Temizlik sırasında cihaza fazla basınç uygulamayın.
- Temizlik sırasında cihazı daha düz bir açıda tutun.
- Yalnızca uygun fırçaları kullanın. Fırçaların uygunluğu temizlenecek yüzeye bağlıdır.
- Cihazı yalnızca ahşap yüzeyler, pürüzsüz taş karolar ve kompozit malzemeler (WPC) üzerinde kullanın.

Cihaz açıklaması

Resimler için grafik sayfasına bakın

Şekil A

- 1 Yerleştirme kenarlı püskürtme koruması
- 2 Su kanalı
- 3 Vites kutusu
- 4 Döner fırça
- 5 Kol
- 6 Tutamak
- 7 Cihaz şalteri kilit açma tuşu
- 8 Su miktar regülasyonu valfi
- 9 Akü paketi kilit açma mekanizması tuşu
- 10 Cihaz şalteri
- 11 Cırt cırt bandı
- 12 Su bağlantısı (Geçme sistemi)
- 13 Su filtresi contası
- 14 Su filtresi
- 15 Tıp levhası
- 16 Temizleme başlığı
- 17 Fırça sabitlemesi (Vidalı kilit)
- 18 *Akü paketi
- 19 *Şarj cihazı

* PCL 3-18 Battery Set

Cihazdaki simgeler

	Gerilim kaynağından ayırın.
	Savrulan cisimlerden yaralanma tehlikesi!
	Yaralanma tehlikesi. Diğer kişileri uzak tutun!
	Görme ve işitme kaybı tehlikesi. Koruyucu gözlük ve kulaklık takın!
	Hasar tehlikesi. Cihazı hortumla veya yüksek basınçlı suyla temizlemeyin!
	Hasar tehlikesi. Cihazı yağmura maruz bırakmayın!
	Sıcak yüzeyler nedeniyle yanma tehlikesi!

Montaj

Not

Kol montajı bir kereye mahsus olmak üzere yapılır. Montajdan sonra kol yaraları bir daha kesinlikle ayrılmamalıdır. Montaj sırasında su hortumunun ve kablunun sıkışmamasına veya ezilmemesine dikkat edin.

1. Kablunun ve su hortumunun bükülmediğinden emin olun.
2. Kolu duyulacak şekilde yerine oturana kadar çevirin.
3. Önce kabloyu, ardından su hortumunu kablunun üzerinden yukarıdan aşağıya (tutamaktan başlayarak) kablo kanalının sol oluğuna bastırın.

Şekil D

4. Dışarıda kalan kabloyu ve su hortumunu fırça kafası yuvasına sıkıca bastırın.

Şekil E

Not

Su hortumu ve kablo işletin sırasında cihazdan dışarı çıkmamalıdır!

İşletime alma

Akü paketinin montajı

1. Akü paketini, duyulur şekilde yerine oturana kadar cihaz yuvasına itin.

Şekil F

Akü paketinin çıkartılması

Not

Uzun süre çalışmaya ara verilecekse akü paketini cihazdan çıkarın ve yetkisiz kişiler tarafından kullanılmasını engellemek için önlemler alın.

1. Akü paketinin kilidini açmak için akü paketi kilit açma tuşuna aşağıya doğru basın.
2. Akü paketini cihazdan çıkarın.

Şekil G

İşletime alma

1. Su miktar regülasyonu valfini kapatın.

Şekil H

2. Su hortumunu cihaza bağlayın.

Şekil I

- a Su hortumunu takın. Kavrama duyulur şekilde yerine oturmaktadır.
 - b Rahatlık için su hortumunu cırt cırtlı bant ile tutmağa sabitleyin.
3. Su hortumunu musluğa bağlayın ve musluğu açin. Lütfen maksimum çalışma basıncına dikkat edin (bkz. Bölüm *Teknik bilgiler*).

İşletme

Fırçaların doğru kullanımı

Not

Sadece temizlenen yüzeye ve cihaza uygun fırçalar kullanın.

Fırçaların doğru kullanımı için aşağıdaki bilgileri dikkate alın.

1. Fırçaları yüzeye eşit olarak yerleştirin.

Şekil J

2. Fırçaları yüzey üzerinde az baskı ile yönlendirin.

Cihazın çalıştırılması

Not

Cihazın çalışmaya başlaması için cihaz şalterinin kilidini açın. Bu adımlar sıralı şekilde uygulanmalıdır.

DIKKAT

Maddi hasar

Cihaz susuz çalıştırılırsa hasar görebilir.

Cihazı daima su ile çalıştırın.

1. Akü paketini takın, bkz. Bölüm *Akü paketinin montajı*.
2. Cihaz şalteri kilit açma tuşuna basın.

Şekil K

3. Cihaz şalterine basın. Cihaz çalışır.
4. Motorlu testereyi iki elinizle tutun.
5. Cihaz şalterini serbest bırakın. Cihaz durur.

Su miktar regülasyonu valfi

Not

Memeler üzerinden cihazı boşaltılan su miktarı, su miktar regülasyonu valfi ile yapılan temizleme görevine göre ayarlanabilir.

1. Su miktarını artırmak için valf kolunu yukarı / ileri çekin.

2. Su hacmini azaltmak veya su miktarı regülasyonu valfini tamamen kapatmak için vana kolunu aşağı / geri bastırın.

Şekil H

Ahşap yüzeylerin temizlenmesi

Ahşap yüzeyleri temizlemek için ahşap döşeme fırçalarını kullanın.

Not

- Hassas yüzeylerde kullanmadan önce cihazı, göze çarpmayan bir yerde test edin.
- Tek bir yerde kalmayın, cihazı hareket ettirmeye devam edin.

Not

- Ahşap yüzeyleri her zaman elyaf yönünde temizleyin. Her zaman tahtalar veya ahşap elemanlar boyunca ve eğilime temizleyin.

Not

İşlem görmüş yüzeyler için ön işlem kaldırılabilir. Düzlemsiz açık / koyu renkler, odun türünden veya odun işlenmesinden kaynaklanır. Yıpranmış odun yüzeyleri için grileşmenin giderilmesi istenen bir sonuçtur.

1. Cihazı yüzey üzerinde yavaşça yönlendirin.

Şekil L

Temizledikten sonra, optimum sonuçlar için uygun bir bakım ürünü veya koruyucu madde uygulayın!

Taş yüzeylerin temizlenmesi

Dış mekanda pürüzsüz taş karolarını temizlemek için, taş döşeme fırçalarını (teslimat içeriğine dahil değildir - nereden alabileceğiniz için bkz. Bölüm *Aksesuarlar ve yedek parçalar*) kullanın.

Not

Temizlemeden çakıllar vb. gibi gevşek parçaları uzaklaştırın.

1. Cihazı yüzey üzerinde yavaşça yönlendirin.

Cihazın muhafaza edilmesi

Şekil M

Cihaz saklanmak için duvarda bir kancaya asılabilir. Alternatif olarak cihazı, püskürtme korumasının yerleştirme kenarı üzerine koyabilirsiniz. Kıl fırçaların zarar görmemesi için cihazın fırçalar üzerinde durmadığına dikkat edin.

1. Akü paketini çıkartın (bkz. Bölüm *Akü paketinin çıkartılması*).
2. Cihazı boşaltın.

Şekil N

- a Su hacmi regülasyonu valfini tamamen açın.
- b Cihazı dik konuma getirin ve rölantide çalışmaya bırakın.
3. Su bağlantısını ayırın.
4. Cihazı temizleyin (bkz. Bölüm *Cihazı temizleme*).

Taşıma

⚠ TEDBİR

Ağırlığın dikkate alınmaması

Yaralanma ve zarar görme tehlikesi mevcuttur Taşıma sırasında cihazın ağırlığını dikkate alın.

1. Akü paketini çıkartın (bkz. Bölüm *Akü paketinin çıkartılması*).
2. Cihazı, taşıt içerisinde taşırken kayma ve devrilme-ye karşı emniyete alın.

Depolama

⚠️ **TEDBİR**

Ağırlığın dikkate alınmaması

Yaralanma ve zarar görme tehlikesi mevcuttur
Depolama sırasında cihazın ağırlığına dikkat edin.

DIKKAT

Don tehlikesi

Tamamen boşaltılmamış cihazlar don nedeniyle tahrip edilebilir.

Cihazı ve aksesuarları tamamen boşaltın.

Cihazı dona karşı koruyun.

1. Akü paketini çıkartın (bkz. Bölüm *Akü paketinin çıkartılması*).

2. Cihazı dondan korunan bir yerde muhafaza edin.

Not

Don olmayan yerde muhafaza mümkün değilse:

3. Cihazı boşaltın.

Şekil N

a Su hacmi regülasyon valfini tamamen açın.

b Cihazı dik konuma getirin ve rölatide çalışmaya bırakın.

Bakım ve koruma

Fırçaların değiştirilmesi

Not

İki fırçayı her zaman aynı zamanda değiştirin. Vites kutusu temizlik sırasında zemine değiyorsa, cihazı basıncı uygulanmaması için fırçalar değiştirilmelidir.

⚠️ **TEHLİKE**

Elektrik çarpması tehlikesi

Akım ileten parçalara temas nedeniyle yaralanmalar

Cihazı kapatın.

Akü paketini çıkarın.

⚠️ **UYARI**

Kontrolsüz çalıştırma

Yaralanma tehlikesi

İş aralarında ve bakım ve servis çalışmalarından önce aküyü cihazdan çıkarın.

DIKKAT

Yanık tehlikesi

Şanzıman kullanımdan sonra oldukça sıcak olabilir. Fırçaları değiştirmeden önce cihazı soğumaya bırakın.

1. Akü paketini çıkartın (bkz. Bölüm *Akü paketinin çıkartılması*).

Şekil O

2. Fırça vidasını sökün ve çıkartın.

3. Aşınmış fırçaları çıkartın.

4. Yeni fırçaları yerleştirin.

5. Fırça vidasını takın ve sıkın.

Not

Fırça vidasını takarken yerleşime dikkat edin (sol / sağ, tip levhasında görüldüğü gibi)!

Su filtresini temizleyin

Not

Su akışı yetersiz ise cihazın su filtresini temizlenmelidir.

Şekil P

1. Su hortumundaki soket bağlantısını sökün.

2. Su filtresini dışarı çekin.

3. Su filtresini akan su altında akışa karşı durulayın.

4. Su filtresini takın.

5. Soket bağlantısını sökün.

Contanın soket bağlantısına düzgün oturduğundan emin olun.

Cihazı temizleme

⚠️ **UYARI**

Kontrolsüz çalıştırma

Yaralanma tehlikesi

İş aralarında ve bakım ve servis çalışmalarından önce aküyü cihazdan çıkarın.

DIKKAT

Yanlış temizleme

Cihazda zararlar

Cihazı hortumla veya yüksek basınçlı suyla temizlemeyin.

Aşındırıcı temizleme maddeleri kullanmayın.

Fırçaları zemine vurmeyin.

1. Akü paketini çıkartın (bkz. Bölüm *Akü paketinin çıkartılması*).

2. Fırçalardaki kiri, bitki kalıntılarını ve kum / taşları temizleyin.

3. Gerekirse fırçaları sökün ve su altında temizleyin.

4. Cihazı nemli bir bezle temizleyin.

Arıza durumunda yardım

Arızaların sebepleri çoğu zaman aşağıdaki genel bakış yardımıyla kendiniz giderebileceğiniz kadar basittir. Kararsızlık durumunda veya burada adı geçmeyen arızalarda lütfen yetkili müşteri hizmetlerine başvurun.

Cihaz çalışma sırasında kapanıyor

Motor koruma şalteri devreye girdi

● Cihazı soğumaya bırakın (en az 10 dakika). Motor aşırı yük anahtarı otomatik olarak sıfırlanır ve cihaz tekrar çalışmaya hazırdir.

Soğutma sırasında, cihazın aniden çalışmasını önlemek için cihaz şalterine basılmamalıdır. Cihazı tekrar işletmeye almadan önce mutlaka belirtilen soğutma süresinin geçmesini bekleyin.

Tekrar eden kapanma durumunda, temizlik sırasında fırçalar üzerindeki basıncı azaltın ve cihazı daha sıkı bir açıda tutun.

Cihaz çalışmıyor

Akü paketi, cihaza doğru şekilde yerleştirilmemiş

1. Akü paketini, duyuylar şekilde yerine oturana kadar cihaz yuvasına itin.

Akü paketinin şarj seviyesi çok düşük

1. Akü paketini şarj edin.

Akü paketi aşırı ısınmış

1. Akü paketini cihazdan çıkarın ve soğumaya bırakın.

2. Cihazı ve akü paketini güneşin altına koymayın.

Akü paketi veya şarj aleti arızalı

1. Akü paketini veya şarj aletini değiştirin.

Temizlik sonucu yetersiz

Kirlenmiş fırçalar

● Fırçaları temizleyin.

Aşınmış fırçalar

● Fırçaları değiştirin.

Su filtresi tıkalı

● Su filtresini temizleyin

● Su filtresini değiştirin

Su kanalı tıkalı

● Su kanalını yetkili müşteri hizmetlerine değiştirin.

Garanti

Her ülkede yetkili distribütörümüz tarafından verilmiş garanti şartları geçerlidir. Garanti süresi içinde cihazınızda oluşan muhtemel hasarları, arızanın kaynağı üretim veya malzeme hatası olduğu sürece ücretsiz olarak karşılıyoruz. Garanti durumunda satış fişi ile satıcıya veya yetkili servise başvurun.
(Adres için Bkz. Arka sayfa)

Техник bilgiler

Cihaz performans verileri

Nominal voltaj	V	18
Koruma türü		IPX1
Fırça devri	1/min	500-600
Fırça çapı	mm	100

Boyutlar ve ağırlıklar

Ağırlık	kg	5,6
Uzunluk x genişlik x yükseklik	mm	770 x 395 x 240

Teknik değişiklik hakkı saklıdır.

AB Uygunluk Beyanı

İşbu belgeyle, aşağıda adı geçen makinenin mevcut tasarımı yapı tarzı ve tarafımızdan piyasaya sürülen modeliyle AB direktifinin ilgili temel güvenlik ve sağlık yükümlülüklerine uygun olduğunu beyan ederiz. Bizim onayımız olmadan makinede yapılan bir değişiklik durumunda, bu açıklama geçerliliğini kaybeder.

Ürün: Zemin temizleyici

Tip: PCL 3-18

İlgili AB direktifleri

2006/42/AT (+2009/127/AT)

2014/30/AB

2011/65/AT

2000/14/EG

Uygulanan uyumlaştırılmış normlar

EN 60335-1

EN 60335-2-10

EN 62233: 2008

EN 55014-1: 2017 + A11: 2020

EN 55014-2: 2015

EN IEC 63000: 2018

Uygulanan uygunluk değerlendirme yöntemi

2000/14/EG: Ek V

Ses gücü seviyesi dB(A)

PCL 3-18

Ölçülen: 79

Garanti edilen: 81

Aşağıda imzası olan, yönetim kurulu adına ve yönetim yetkisine sahip olarak hareket eder.



H. Jenner

Chairman of the Board of Management



S. Reiser

Director Regulatory Affairs & Certification

Dokümantasyon yetkilisi:

S. Reiser

Alfred Kärcher SE & Co. KG

Alfred-Kärcher-Str. 28 - 40

71364 Winnenden (Almanya)

Tel.: +49 7195 14-0

Faks: +49 7195 14-2212

Winnenden, 2021/11/01

Содержание

Общие указания	66
Указания по технике безопасности	66
Использование по назначению	67
Защита окружающей среды.....	67
Принадлежности и запасные части	67
Комплект поставки	67
Предохранительные устройства	67
Описание устройства	68
Символы на устройстве	68
Сборка	68
Ввод в эксплуатацию.....	68
Эксплуатация	69
Транспортировка	69
Хранение	70
Уход и техническое обслуживание.....	70
Помощь при неисправностях	70
Гарантия.....	71
Технические характеристики	71
Декларация о соответствии стандартам ЕС ...	71

Общие указания



Перед первым применением

устройства необходимо

ознакомиться с указаниями по

технике безопасности, оригинальной инструкции по эксплуатации, а также прилагаемыми указаниями по технике безопасности и оригинальной инструкцией по эксплуатации аккумуляторного блока / стандартного зарядного устройства. Действовать в соответствии с ними. Следует сохранить документацию для дальнейшего пользования или для следующего владельца. Наряду с указаниями, содержащимися в инструкции по эксплуатации, соблюдать также общие законодательные положения по технике безопасности и предотвращению несчастных случаев.

Указания по технике безопасности

Общие указания по технике безопасности

⚠ ОПАСНОСТЬ • Опасность удушья. Упаковочную пленку хранить в недоступном для детей месте.

⚠ ПРЕДУПРЕЖДЕНИЕ • Лица с ограниченными физическими, сенсорными или умственными способностями, а также лица, не обладающие необходимым опытом и знаниями, могут использовать устройство только в том случае, если они находятся под надлежащим присмотром или прошли инструктаж компетентного лица относительно безопасного использования оборудования и осознают возможные риски. • Запрещается работать с устройством детям. • Следить за тем, чтобы дети не играли с устройством. **Примечание** • Не использовать устройство, если в рабочей зоне находятся другие люди или животные.

Указания по технике безопасности при работе с аппаратом для чистки террас Paticleaner

- При подключении данного устройства к сети питьевого водоснабжения соблюдать требования стандарта EN 1717 и по любым вопросам обращаться в специализированное санитарно-техническое предприятие.
- Для работы устройства использовать только необработанную чистую пресную воду. При работе с устройством ни в коем случае не использовать взрывчатые, коррозионные или воспламеняющиеся вещества.
- Температура воды не должна превышать 35 °С.
- Не погружать устройство полностью в жидкости.
- Эксплуатировать устройство только вне помещений.
- Регулярно проверять устройство на наличие повреждений. При наличии видимых повреждений не использовать устройство.
- Не использовать устройство на поверхностях, на которых уже присутствует вода.
- Перед работой убедиться, что очищаемая поверхность не содержит песка, камней или незакрепленных компонентов. Во время очистки они могут быть отброшены или могут повредить поверхность и устройство.
- Не тянуть за подсоединенный шланг.
- Включать устройство только тогда, когда щетки лежат на полу.
- Во время работы учитывать отдачу устройства. Включенное устройство во время работы дает отдачу на пользователя. Прочно удерживать устройство и следить за устойчивым положением.
- Не поднимать включенное устройство с пола.
- Защищать устройство от мороза и высоких температур (допустимая температура окружающей среды от 5 °С до 40 °С).
- Не эксплуатировать устройство вблизи устройств, находящихся под напряжением.

Заводская табличка

На заводской табличке указаны основные данные устройства.

В главе «Описание устройства» показано, где находится заводская табличка на устройстве.

Использование по назначению

⚠ ПРЕДУПРЕЖДЕНИЕ

Опасность травмирования отброшенными частицами

Использовать устройство только на предварительно очищенных поверхностях и соблюдать указания по технике безопасности. Устройство предназначено для удаления загрязнений с поверхностей, расположенных вне помещений, например террас. В зависимости от используемых щеток устройство подходит для деревянных поверхностей, гладкой каменной плитки и композитных материалов (ДПК). Устройство можно эксплуатировать только с аккумуляторными блоками 18 V Kärcher Battery Power или 18 V Kärcher Battery Power+.

Предсказуемое неправильное использование

Любое использование не по назначению недопустимо.

Оператор несет ответственность за ущерб, вызванный использованием не по назначению. Не использовать устройство для очистки поверхностей с растительностью, например биобрусчатки.

Защита окружающей среды



Упаковочные материалы поддаются вторичной переработке. Упаковку необходимо утилизировать без ущерба для окружающей среды.



Электрические и электронные устройства часто содержат ценные материалы, пригодные для вторичной переработки, и зачастую такие компоненты, как батареи, аккумуляторы или масло, которые при неправильном обращении или ненадлежащей утилизации представляют потенциальную опасность для здоровья и экологии. Тем не менее, данные компоненты необходимы для правильной работы устройства. Устройства, обозначенные этим символом, запрещено утилизировать вместе с бытовыми отходами.

Указания по ингредиентам (REACH)

Для получения актуальной информации об ингредиентах см. www.kaercher.com/REACH

Принадлежности и запасные части

Использовать только оригинальные принадлежности и запасные части. Только они гарантируют безопасную и бесперебойную работу устройства.

Для получения информации о принадлежностях и запчастях см. www.kaercher.com.

Комплект поставки

Комплектация устройства указана на упаковке. При распаковке устройства проверить комплектацию. При обнаружении недостающих принадлежностей или повреждений, полученных во время транспортировки, следует уведомить торговую организацию, продавшую устройство.

Предохранительные устройства

⚠ ОСТОРОЖНО

Отсутствующие или измененные предохранительные устройства

Предохранительные устройства предназначены для вашей защиты.

Запрещено изменять предохранительные устройства или пренебрегать ими.

Защитный автомат двигателя

Если двигатель перегревается, защитный автомат двигателя отключает устройство.

Дать устройству охладиться в течение минимум 10 минут после отключения. Защитный автомат двигателя сбрасывается, и устройство снова готово к работе.

Рисунок В

В случае повторного отключения соблюдать следующие указания:

- Не нажимать слишком сильно на устройство во время очистки.
- Держать устройство под плоским углом во время очистки.
- Использовать только подходящие щетки. Пригодность щеток зависит от очищаемой поверхности.
- Использовать устройство только на деревянных поверхностях, гладких каменных плитках или композитных материалах (ДПК).

Описание устройства

Рисунки см. на страницах с рисунками Рисунок А

- ① Защита от брызг с кромкой-подставкой
- ② Водяные сопла
- ③ Корпус редуктора
- ④ Вращающиеся щетки
- ⑤ Рукоятка
- ⑥ Рукоятка
- ⑦ Кнопка разблокировки выключателя устройства
- ⑧ Регулировочный клапан расхода воды
- ⑨ Кнопка разблокировки аккумуляторного блока
- ⑩ Выключатель устройства
- ⑪ Лента-липучка
- ⑫ Подвод воды (система штекерного соединения)
- ⑬ Уплотнение водяного фильтра
- ⑭ Водяной фильтр
- ⑮ Фирменная табличка
- ⑯ Чистящая головка
- ⑰ Крепление щеток (поворотный замок)
- ⑱ *Аккумуляторный блок
- ⑲ *Зарядное устройство

* PCL 3-18 Battery Set

Символы на устройстве

	Отключить от источника напряжения.
	Опасность травмирования из-за разлетающихся вокруг предметов!
	Опасность травмирования. Не допускать других людей в зону работы устройства!

	Опасность для глаз или органов слуха. Использовать средства защиты глаз и органов слуха!
	Опасность повреждения. Не мыть устройство из шланга или под струей высокого давления!
	Опасность повреждения. Не оставлять и не использовать под дождем!
	Опасность ожогов о горячие поверхности!

Сборка

Примечание

Сборка рукоятки выполняется один раз. После сборки половинки рукоятки больше не должны разделяться. Во время сборки следить за тем, чтобы водопроводный шланг и кабель не были зажаты или защемлены.

1. Убедиться, что кабель и водопроводный шланг не перекручены.

2. Соединить рукоятку до щелчка.

Рисунок С

3. Сначала прижать кабель, а затем водопроводный шланг по кабелю сверху вниз (начиная от ручки) в левую канавку кабельного канала.

Рисунок D

4. С усилием прижать выступающий кабель и водопроводный шланг в корпус щеточной головки.

Рисунок E

Примечание

Водопроводный шланг и кабель не должны выступать из устройства во время работы!

Ввод в эксплуатацию

Установка аккумуляторного блока

1. Установить аккумуляторный блок в отсек на устройстве и задвинуть до щелчка.

Рисунок F

Удаление аккумуляторного блока

Примечание

При длительных перерывах в работе извлечь аккумуляторный блок из устройства и предохранить его от несанкционированного использования.

1. Нажать и опустить вниз кнопку разблокирования аккумуляторного блока, чтобы разблокировать аккумуляторный блок.

2. Вынуть аккумуляторный блок из устройства.

Рисунок G

Ввод в эксплуатацию

1. Закрыть регулировочный клапан расхода воды.

Рисунок Н

2. Подсоединить водопроводный шланг к устройству.

Рисунок I

- a. Присоединить водопроводный шланг. Муфта должна зафиксироваться со щелчком.
 - b. Прикрепить водопроводный шланг к ручке лентой-липучкой для снятия нагрузки.
3. Подсоединить водопроводный шланг к водопроводному крану и открыть кран. Обратите внимание на максимальное рабочее давление (см. главу *Технические характеристики*).

Эксплуатация

Правильное обращение со щетками

Примечание

Использовать только те щетки, которые подходят для очищаемой поверхности и устройства.

Соблюдать следующие указания по правильному использованию щеток.

1. Равномерно приложить щетки к поверхности.

Рисунок J

2. Направлять щетки, слегка прижимая их к поверхности.

Включение устройства

Примечание

Для включения необходимо разблокировать переключатель устройства, чтобы запустить устройство. Соблюдать правильную последовательность.

ВНИМАНИЕ

Материальный ущерб

Если устройство эксплуатируется без воды, оно может быть повреждено.

Всегда эксплуатируйте устройство с водой.

1. Вставить аккумуляторный блок, см. главу *Установка аккумуляторного блока*.
2. Нажать кнопку разблокировки выключателя устройства.

Рисунок K

3. Нажать выключатель устройства. Устройство запускается.
4. Держать устройство обеими руками.
5. Отпустить выключатель устройства. Устройство останавливается.

Регулировочный клапан расхода воды

Примечание

Количество воды, выпускаемой через сопла на устройстве, можно регулировать с помощью регулировочного клапана расхода воды в зависимости от задачи очистки.

1. Потянуть рычаг клапана вверх/вперед, чтобы увеличить расход воды.
2. Нажать рычаг клапана вниз/назад, чтобы уменьшить расход воды или полностью закрыть регулировочный клапан расхода воды.

Рисунок N

Очистка деревянной поверхности

Для очистки деревянных поверхностей использовать щетки для деревянного покрытия.

Примечание

- Перед применением на чувствительных поверхностях необходимо проверить устройство в малозаметном месте.
- Не фиксировать устройство в одном положении, постоянно передвигать во время чистки.

Примечание

- Очищать деревянные поверхности всегда в направлении волокон. Всегда чистить вдоль досок или деревянных элементов и под наклоном.

Примечание

Для очищенных поверхностей можно исключить предварительную обработку. Неравномерный светлый/темный эффект на деревянных поверхностях зависит от породы дерева или обработки древесины. При выветренных деревянных поверхностях удаление серого слоя древесины является желаемым результатом.

1. Медленно вести устройство по поверхности.

Рисунок L

Для достижения оптимального результата после очистки следует нанести подходящее средство для ухода или защитное средство!

Очистка каменной поверхности

Для очистки гладкой каменной плитки вне помещений использовать щетки для каменного покрытия (не входит в комплект поставки – источники приобретения см. в главе *Принадлежности и запасные части*).

Примечание

Перед очисткой удалить все незакрепленные компоненты, например гальку.

1. Медленно вести устройство по поверхности.

Хранение устройства

Рисунок M

Устройство можно повесить на настенный крючок для хранения. Кроме того, устройство можно поставить на кромку-подставку защиты от брызг. Во избежание повреждения щетины не допускать, чтоб устройство стояло на щетках.

1. Вынуть аккумуляторный блок (см. главу *Удаление аккумуляторного блока*).
2. Слить воду из устройства.

Рисунок N

- a. Полностью открыть регулировочный клапан расхода воды.
 - b. Вертикально поставить устройство и дать ему поработать вхолостую.
3. Отсоединить патрубков для подвода воды.
 4. Очистить устройство (см. главу *Очистка устройства*).

Транспортировка

⚠ ОСТОРОЖНО

Несоблюдение веса

Опасность получения травм и повреждений. Во время транспортировки учитывать вес устройства.

1. Вынуть аккумуляторный блок (см. главу *Удаление аккумуляторного блока*).
2. При перевозке устройства в транспортных средствах зафиксировать его от скольжения и опрокидывания.

Хранение

⚠ ОСТОРОЖНО

Несоблюдение веса

Опасность получения травм и поврежденных
Во время хранения учитывать вес устройства.

ВНИМАНИЕ

Опасность замерзания

Не полностью опорожненные устройства могут
быть повреждены при воздействии мороза.
Полностью опорожнить устройство и
принадлежности.

Защитить устройство от мороза.

1. Вынуть аккумуляторный блок (см. Главу
Удаление аккумуляторного блока).
2. Устройство следует хранить в защищенном от
мороза месте.

Примечание

Если хранение в месте, защищенном от мороза,
невозможно:

3. Слить воду из устройства.

Рисунок N

- a Полностью открыть регулировочный клапан
расхода воды.
- b Вертикально поставить устройство и дать ему
поработать вхолостую.

Уход и техническое обслуживание

Замена щеток

Примечание

Всегда заменять обе щетки одновременно.
Щетки необходимо заменять, если корпус
редуктора касается поверхности во время
очистки, не оказывая давления на устройство.

⚠ ОПАСНОСТЬ

Опасность поражения электрическим током

Травмы в результате касания токоведущих
частей

Выключить устройство.

Вынуть аккумуляторный блок.

⚠ ПРЕДУПРЕЖДЕНИЕ

Неконтролируемый запуск

Опасность травмирования

Перед проведением любых работ по
техобслуживанию и уходу извлекать аккумулятор
из устройства.

ВНИМАНИЕ

Опасность ожога

Редуктор может быть очень горячим после
использования. Перед заменой щеток дать
устройству остыть.

1. Вынуть аккумуляторный блок (см. Главу
Удаление аккумуляторного блока).

Рисунок O

2. Отвинтить и снять крепление щеток.
3. Вынуть изношенные щетки.
4. Вставить новые щетки.
5. Установить и затянуть крепление щеток.

Примечание

При установке крепления щеток следует
обратить внимание на размещение щеток (слева/
справа, видно на фирменной табличке)!

Очистка водяного фильтра

Примечание

Если расход воды недостаточен, необходимо
очистить водяной фильтр в устройстве.

Рисунок P

1. Отвинтить штекерный соединитель на патрубке
подвода воды.
 2. Извлечь водяной фильтр.
 3. Промыть водяной фильтр против направления
потока под проточной водой.
 4. Вставить водяной фильтр.
 5. Навинтить штекерный соединитель.
- Убедиться, что уплотнение в штекерном
соединителе вставлено правильно.

Очистка устройства

⚠ ПРЕДУПРЕЖДЕНИЕ

Неконтролируемый запуск

Опасность травмирования

Перед проведением любых работ по
техобслуживанию и уходу извлекать аккумулятор
из устройства.

ВНИМАНИЕ

Неправильная очистка

Повреждения устройства

Запрещается очищать устройство струей воды
из шланга или струей высокого давления.

Не использовать агрессивные моющие средства.

Не стучать щеткой о пол.

1. Вынуть аккумуляторный блок (см. Главу
Удаление аккумуляторного блока).
2. Удалить грязь, остатки растений и песок/камни
из щеток.
3. При необходимости снять щетки и промыть под
проточной водой.
4. Очистить устройство влажной тканью.

Помощь при неисправностях

Зачастую неисправности имеют простые причины,
поэтому с помощью следующего руководства их
можно устранить самостоятельно. В случае
сомнения или возникновения не описанных здесь
неисправностей следует обращаться в
авторизованную сервисную службу.

Устройство выключается во время работы

Сработал защитный автомат двигателя

- Дать устройству остыть (не менее 10 минут).
Защитный автомат двигателя автоматически
сбрасывается, и устройство снова готово к
работе.

**Во избежание внезапного запуска устройства
во время фазы охлаждения нельзя нажимать
на выключатель устройства. Перед
повторным вводом в эксплуатацию
обязательно выждать указанное время
охлаждения.**

В случае повторного отключения следует
уменьшить давление на щетки во время чистки и
держат устройство под меньшим углом.

Устройство не работает

Аккумуляторный блок установлен в устройстве
неправильно

1. Установить аккумуляторный блок в отсек на
устройстве и задвинуть до щелчка.
Слишком низкий уровень заряда аккумуляторного
блока
1. Зарядить аккумуляторный блок.

Перегрев аккумуляторного блока

1. Вынуть аккумуляторный блок из устройства и дать ему остыть.
2. Не оставлять устройство и аккумуляторный блок под прямыми солнечными лучами.

Аккумуляторный блок или зарядное устройство неисправно

1. Заменить аккумуляторный блок или зарядное устройство.

Неудовлетворительный результат очистки

Загрязненные щетки

- Очистить щетки.
- Изношенные щетки

- Заменить щетки.

Водяной фильтр забит

- Очистить водяной фильтр.
- Заменить водяной фильтр.

Водяные сопла забиты

- Заменить водяные сопла в авторизованной сервисной службе.

Гарантия

В каждой стране действуют соответствующие гарантийные условия, установленные уполномоченной организацией по сбыту нашей продукции. Возможные неисправности устройства в течение гарантийного срока мы устраняем бесплатно, если причина заключается в дефектах материалов или производственных браке. В случае возникновения претензий в течение гарантийного срока просьба обращаться с чеком о покупке в торговую организацию, продавшую изделие или в ближайшую уполномоченную службу сервисного обслуживания.

(Адрес указан на обороте)

Дата выпуска отображается на заводской табличке в закодированном виде.

При этом отдельные цифры имеют следующее значение::

Пример: 30190

- 3 год выпуска
- 0 столетие выпуска
- 1 десятилетие выпуска
- 9 вторая цифра месяца выпуска
- 0 первая цифра месяца выпуска

Таким образом, в данном примере код 30190 означает дату выпуска 09 / (2)013.

Технические характеристики

Рабочие характеристики устройства

Номинальное напряжение	V	18
Степень защиты		IPX1
Частота вращения щетки	1/min	500-600
Диаметр щетки	mm	100

Размеры и вес

Вес	kg	5,6
Длина x ширина x высота	mm	770 x 395 x 240

Сохраняется право на внесение технических изменений.

Декларация о соответствии стандартам ЕС

Настоящим заявляем, что концепция, конструкция и исполнение указанной ниже машины отвечают соответствующим основным требованиям директив ЕС по безопасности и охране здоровья. При любых изменениях машины, не согласованных с нашей компанией, данная декларация теряет свою силу. Изделие: Устройство для очистки полов
Тип: PCL 3-18

Действующие директивы ЕС

2006/42/EC (+2009/127/EC)

2014/30/EC

2011/65/EC

2000/14/EC

Примененные гармонизированные стандарты

EN 60335-1

EN 60335-2-10

EN 62233: 2008

EN 55014-1: 2017 + A11: 2020

EN 55014-2: 2015

EN IEC 63000: 2018

Примененный метод оценки соответствия

2000/14/EC: Приложение V

Уровень звуковой мощности дБ(А)

PCL 3-18

Измерено: 79

Гарантировано: 81

Нижеподписавшиеся лица действуют от имени и по доверенности Правления.

H. Jenner

Chairman of the Board of Management

S. Reiser

Director Regulatory Affairs & Certification

Лицо, ответственное за ведение документации:

Ш. Райзер (S. Reiser)
Alfred Kärcher SE & Co. KG
Alfred-Kärcher-Str. 28-40
71364 Winnenden (Germany)
Тел.: +49 7195 14-0
Факс: +49 7195 14-2212
г. Винненден, 01.11.2021

Tartalom

Általános utasítások	72
Biztonsági utasítások	72
Rendeltésszerű használat	72
Környezetvédelem	72
Tartozékok és pótalkatrészek	73
Szállított tartozékok	73
Biztonsági berendezések	73
A készülék leírása	73
A készülék szimbólumai	73
Szerelés	73
Üzembe helyezés	74
Üzemeltetés	74
Szállítás	75
Tárolás	75
Ápolás és karbantartás	75
Üzemzavarok elhárítása	75
Garancia	76
Műszaki adatok	76
EU-megfelelőségi nyilatkozat	76

Általános utasítások



A készülék első alkalmazása előtt olvassa el ezeket a biztonsági tanácsokat, ezt az eredeti használati utasítást, az akkuegységhez mellékelt biztonsági tanácsokat, valamint az akkuegység / standard töltőkészülék mellékelt eredeti használati utasítását. Ezeknek megfelelően járjon el. Őrizze meg az említett dokumentumokat későbbi alkalmazásra vagy a következő tulajdonos számára. A használati utasításban található útmutatások mellett figyelembe kell venni a törvényhozók általános biztonsági és balesetmegelőzési előírásait is.

Biztonsági utasítások

Általános biztonsági utasítások

⚠ VESZÉLY • *Fulladásveszély! Tartsa távol a gyermekektől a csomagolást!*

⚠ FIGYELMEZTETÉS • *A csökkent szellemi, fizikai és érzékelő képességgel rendelkező személyek, illetve tapasztalattal és ismeretekkel nem rendelkező személyek csak megfelelő felügyelet mellett használhatják a készüléket, illetve amennyiben egy, a biztonságukért felelős személy ismertette velük a készülék biztonságos használatát és tudatában vannak a használatból eredő veszélyeknek.* • *Gyermekek nem használhatják a készüléket!* • *Felügyelje a gyerekeket, és biztosítsa, hogy ne játszhassanak a készülékkel.* **Megjegyzés** • *Ne üzemeltesse a készüléket, ha más személyek vagy állatok tartózkodnak a munkaterületen.*

A Patio Cleaner biztonsági utasításai

- Kérjük, a termék ivóvízhálózatra való csatlakoztatása során vegye figyelembe az EN 1717 szabvány szerinti követelményeket, és esetleges kérdéseivel forduljon szaniterfogalmazójához.
- Az készüléket csak kezeletlen, tiszta édesvízzel üzemeltesse. A készüléket semmiképpen sem szabad robbanásveszélyes, korrozív vagy gyúlékony anyagokkal együtt üzemeltetni.
- A vízhőmérséklet nem haladhatja meg a 35°C-ot.
- A készüléket soha ne merítse teljesen folyadékba.

- A készüléket kizárólag külső térben üzemeltesse.
- Rendszeresen ellenőrizze, hogy a készülék nem sérült-e. Látható sérülések esetén ne helyezze többé üzembe a készüléket.
- Ne használja a készüléket vizes felületen.
- Munkavégzés előtt győződjön meg arról, hogy a tisztítandó felület homok- és kömentes, és nincs rajta laza alkotóelem. Tisztítás során ezek a részek kirepülhetnek, illetve károsíthatják a felületet és a készüléket.
- A csatlakoztatott tömlő húzása tilos.
- A készüléket csak akkor kapcsolja be, ha a kefék a talajon vannak.
- Az üzemeltetés során ügyeljen a készülék visszalökő erejére. A bekapcsolt készülék üzem közben a kezelőjéhez tolódik. Fogja meg erősen a készüléket, és közben ügyeljen a stabil pozícióra.
- A bekapcsolt készüléket ne emelje fel a padlóról.
- Soha ne tegye ki a készüléket fagynak és magas hőmérsékleteknek (megengedett környezeti hőmérséklet: 5°C - 40°C).
- Ne üzemeltesse a készüléket feszültség alatt álló készülékek közelében.

Típustábla

A típustáblán megtalálhatók a készülék legfontosabb adatai.

„A készülék leírása” fejezet bemutatja, hogy a típustábla hol helyezkedik el a készüléken.

Rendeltésszerű használat

⚠ FIGYELMEZTETÉS

Sérülésveszély a felcsapódó részeknek tulajdoníthatóan

A készüléket kizárólag előzetesen megtisztított felületen használja, és tartsa be biztonsági tanácsokban leírtakat.

A készülék a szennyeződések külső felületekről, például teraszokról való eltávolítására szolgál. Az alkalmazott keféktől függően a készülék alkalmas felületek, csúszós csempek és kompozit anyagok (WPC) tisztítására. A készülék kizárólag 18 V Kärcher Battery Power vagy 18 V Kärcher Battery Power+ akkumulátorral használható.

Előrelátható hibás használat

A készülék nem rendeltésszerű használata tilos. A kezelő felel a nem rendeltésszerű használatból eredő károkért.

Ne használja a készüléket növényekkel benőtt felületek, mint például gyeprács tisztítására.

Környezetvédelem



A csomagolóanyag újrahasznosítható. Kérjük, környezetbarát módon semmisítse meg a csomagolást.



Az elektromos és elektronikus készülékek értékes, újrahasznosítható anyagokat, és gyakran olyan alkotóelemeket, például elemeket, akkumulátorokat vagy olajat is tartalmaznak, melyek nem megfelelő kezelése vagy helytelen megsemmisítése potenciális veszélyt jelenthet az emberek egészségére és a környezetre. Ezek az alkotóelemek azonban a készülék rendeltésszerű üzemeléséhez szükségesek. Az ezzel a szimbólummal jelölt készülékeket nem szabad a háztartási hulladékkal együtt megsemmisíteni.

Összetevőkre vonatkozó utasítások (REACH)

Az összetevőkre vonatkozó aktuális információkat itt találja: www.kaercher.com/REACH

Tartozékok és pótalkatrészek

Csak eredeti tartozékot és eredeti pótalkatrészt alkalmazzon; ezek garantálják a készülék biztonságos és zavarmentes üzemelését.

A tartozékokra és pótalkatrészekre vonatkozóan információkat itt talál: www.kaercher.com.

Szállított tartozékok

A készülékkel szállított tartozékok fel vannak tüntetve a csomagoláson. Kicsomagolásnál ellenőrizze, hogy megvan-e minden tartozék. Hiányzó tartozékok vagy szállítási sérülések esetén kérjük, értesítse a kereskedőt.

Biztonsági berendezések

⚠ VIGYÁZAT

Hiányzó vagy módosított biztonsági berendezések
A biztonsági berendezések az Ön védelmét szolgálják. A biztonsági berendezéseket ne módosítsa és ne mellezze használatukat.

Motorvédő kapcsoló

Ha a motor túlmelegszik, a motorvédő kapcsoló kikapcsolja a készüléket.

Kikapcsolás után hagyja a készüléket legalább 10 percig kihűlni. A motorvédő kapcsoló visszakapcsol és a készülék ismét használható.

Ábra B

Ismételt leállítás esetén cselekedjen a következő utasítások szerint:

- Tisztítás közben gyakoroljon túl nagy nyomást a készülékre.
- Tisztításkor tartsa a készüléket lapos szőgben.
- Kizárólag megfelelő keféket használjon. A kefék alkalmassága függ a tisztítandó felülelettől.
- A készüléket használja kizárólag fapelületeken, sima kőcsempén vagy kompozit anyagokon (WPC).

A készülék leírása

Ábrák, lásd a grafikonokat tartalmazó oldalt

Ábra A

- 1 Fröcskölés elleni védelem leállító széllel
- 2 Vízfűvókák
- 3 Készülékház
- 4 Forgó kefék
- 5 Szár
- 6 Kézi fogantyú
- 7 Készülékkapcsoló reteszelésfeloldó billentyűje
- 8 Vízmennyiség-szabályozó szelep
- 9 Akkumulátoregység-reteszelés feloldó billentyűje
- 10 Készülékkapcsoló
- 11 Tépőszalag
- 12 Vízcsatlakozás (dugaszoló rendszer)
- 13 Vízsűrítő tömítése
- 14 Vízsűrítő

- 15 Típus tábla
- 16 Tisztítófej
- 17 Keferögztítés (bajonettzár)
- 18 *Akkuegység
- 19 *Töltőkészülék

* PCL 3-18 Battery Set

A készülék szimbólumai

	Válassza le az áramforrásról.
	Sérülésveszély kirepülő tárgyak miatt!
	Sérülésveszély. Más személyeket tartson távol a készüléktől!
	Szem- és halláskárosodás veszélye. Viseljen védőszemüveget és fülvédőt!
	Károsodás veszélye! Ne tisztítsa a készüléket tömlővel vagy nagynyomású vízszugárral!
	Károsodás veszélye! Ne tegye ki a készüléket csapadék hatásának!
	Égésisérülés-veszély forró felületek miatt!

Szerelés

Megjegyzés

A szarát csak egyszer kell összeszerelni. A telepítést követően a fogantyú eltávolítása tilos. Telepítéskor bizonyosodjon meg arról, hogy a víztömlő és a hálózati kábel nem csipődött be és nem zúzódik.

1. Bizonyosodjon meg arról, hogy a kábel és a víztömlő nincs megcsavarodva.
2. Nyomja össze a szarát, míg az hallhatóan a helyére kattann.

Ábra C

3. Először nyomja a kábelt, majd a víztömlőt a kábelen keresztül fentről lefelé (a fogantyútól kezdve) a kábelcsatorna baloldali hornyába.

Ábra D

4. A kiálló kábelt és víztömlőt nyomja erősen a keféje burkolatába.

Ábra E

Megjegyzés

Bizonyosodjon meg arról, hogy a készülék üzemelésekor a víztömlő és a kábel nem áll ki a készülékből!

Üzembe helyezés

Az akkumulátor telepítése

1. Az akkumulátort tolja a készüléktartóba, míg hallhatóan rögzül.

Ábra F

Akkuegység eltávolítása

Megjegyzés

Hosszabb munkamegszakítás esetén távolítsa el az akkuegységet a készülékből és biztosítsa illetéktelen alkalmazás ellen.

1. Az akkumulátor eltávolításához nyomja le az akkumulátor kireteszelő gombját.
2. Vegye ki az akkuegységet a készülékből.

Ábra G

Üzembe helyezés

1. Zárja el a vízármennyiség szabályozó szelepet.

Ábra H

2. Csatlakoztassa a víztömlőt a készülékhez.

Ábra I

- a Csatlakoztassa a víztömlőt. Bizonyosodjon meg a csatlakozó hallható rögzüléséről.
 - b A víztömlőt a fogantyúnál tépőszalaggal rögzítse, hogy ne mozdulhasson el.
3. Csatlakoztassa a víztömlőt a vízcsaphoz és nyissa meg a vízcsapot. Kérjük, figyeljen a maximális üzemi nyomásra (lásd a(z) *Műszaki adatok* fejezetet).

Üzemeltetés

A kefék megfelelő használata

Megjegyzés

Bizonyosodjon meg arról hogy a használt kefék összeférhetők a készülékkel és alkalmasak az adott felület tisztítására.

A kefék megfelelő használata érdekében tartsa be a következő útmutatást.

1. A keféket helyezze egyenletesen a felületre.

Ábra J

2. A keféket alacsony nyomással mozgassa a felületen.

A készülék bekapcsolása

Megjegyzés

Bekapcsoláshoz a készülékkapcsolót ki kell reteszelni, ekkor a készülék beindul. Kérjük, tartsa be az előírt sorrendet.

FIGYELEM

Anyagi károk

A víz nélkül üzemelő készülék megsérülhet.

A készüléket mindig vízzel használja.

1. Az akkumulátor telepítése, lásd a(z) *Akkumulátor telepítése* fejezetet.
2. Nyomja meg a készülékkapcsoló reteszélfeloldó billentyűt.

Ábra K

3. Nyomja meg a készülékkapcsolót. A készülék beindul.
4. A készüléket tartsa két kézzel.
5. Engedje el a készülékkapcsolót. A készülék leáll.

Víz mennyiség-szabályozó szelep

Megjegyzés

A készülék fűvóákin keresztül távozó vízmennyiség szabályozásához használja a vízmennyiség szabályozó szelepet és igazítsa a vízmennyiséget a tisztítási tevékenységhez.

1. A vízmennyiség növeléséhez húzza felfelé/előre a szelepkart.
2. A vízmennyiségének csökkentéséhez nyomja a szelepkart lefelé/hátra a szelepkart vagy zárja el teljesen a vízmennyiség szabályozó szelepet.

Ábra H

Fafelületek tisztítása

A fafelületek tisztításához használjon fatisztító keféket.

Megjegyzés

- Amennyiben a készüléket érzékeny felületen óhajtja használni, használat előtt próbálja ki a készüléket egy alig észlelhető ponton.
- A készüléket tartsa állandó mozgásban, soha ne tartsa egy adott helyen.

Megjegyzés

- Fafelületeket mindig szélirányban tisztítson. Mindig a pallók vagy a faelemek mentén, lejtés irányban tisztítson.

Megjegyzés

Kezelt felületek esetén az előkezelt réteget lehet, hogy el kell távolítani. Ez egyenetlen világos/sötét felülethasítások oka a fafajta vagy a fa kezelési módja. Kopott fafelület esetén a kívánt eredmény a szürke bevonat eltávolításával érhető el.

1. A készüléket lassan vezesse a felületen.

Ábra L

Az optimális eredmény céljából a tisztítás után használjon megfelelő ápolószert vagy védőanyagot!

Kőfelületek tisztítása

A sima kőburkolatok kültéri tisztításához használja a kőburkolatokhoz megfelelő keféket (a csomagolás nem tartalmazza, lásd a(z) *Tartozékok és pótalkatrészek* fejezetet).

Megjegyzés

Tisztítás előtt távolítsa el a meglazult alkotóelemeket, mint például a kavicsokat.

1. A készüléket lassan vezesse a felületen.

A készülék tárolása

Ábra M

A készülék falikampóra akasztva tárolható. A készüléket a fröcskölés ellen védő burkolat peremére is állíthatja. Soha ne támassza a készüléket a kefékre, ellenkező esetben a sörték megrongálódhatnak.

1. Távolítsa el az akkumulátort (lásd a(z) *Akkuegység eltávolítása* fejezetet).
2. Ürítse ki a készüléket.

Ábra N

- a Nyissa ki teljesen a vízmennyiség szabályozó szelepet.
 - b A készüléket állítsa függőleges helyzetbe és járassa üresben.
3. Válassza le a vízcsatlakozást.

4. Tisztítsa meg a készüléket (lásd a(z) A készülék tisztítása fejezetet).

Szállítás

⚠ VIGYÁZAT

A súly figyelmen kívül hagyása

Sérülés és károsodás veszélye

Szállítás során ügyeljen a készülék súlyára.

1. Távolítsa el az akkuegységet (lásd a Akkuegység eltávolításafejezetben).
2. Járműben történő szállítás esetén a készüléket biztosítsa csúszás és felborulás ellen.

Tárolás

⚠ VIGYÁZAT

A súly figyelmen kívül hagyása

Sérülés és károsodás veszélye

Raktározás során ügyeljen a készülék súlyára.

FIGYELEM

Fagyveszély

A nem teljesen kiürített készülékek a fagy hatására tönkremehetnek.

Ürítse ki teljesen a készüléket és tartozékait.

Óvja a készüléket a fagytól.

1. Távolítsa el az akkumulátort (lásd a(z) Akkuegység eltávolítása fejezetet).

2. A készüléket fagymentes helyen tárolja.

Megjegyzés

Ha fagymentes tárolás nem lehetséges:

3. Ürítse ki a készüléket.

Ábra N

a Nyissa ki teljesen a vízmennyiség szabályozó szelepet.

b A készüléket állítsa függőleges helyzetbe és járassa újabban.

Ápolás és karbantartás

A kefék cseréje

Megjegyzés

Mindig mindkét keféet cserélje ki. A keféket ki kell cserélni, ha tisztításkor a készülékház a felülethez ér úgy, hogy ehhez a készülékre nem kell nyomást kifejteni.

⚠ VESZÉLY

Áramütés veszélye

Sérülésveszély áram alatt álló részek érintése miatt

Kapcsolja ki a készüléket.

Vegye ki az akkuegységet.

⚠ FIGYELMEZTETÉS

Ellenőrizetlen beindulás

Sérülésveszély

Munkaszünetekben, valamint a karbantartási és ápolási műveletek előtt vegye ki az akkumulátort a készülékből.

FIGYELEM

Égésisérülés-veszély

A hajtómű használat után nagyon forró lehet. Hagyja lehűlni a készüléket kefcseré előtt.

1. Távolítsa el az akkumulátort (lásd a(z) Akkuegység eltávolítása fejezetet).

Ábra O

2. Csavarja le és vegye le a keferögztítést.
3. Húzza ki az elhasznált keféket.
4. Helyezzen be új keféket.
5. Helyezze be és csavarozza fel a keferögztítést.

Megjegyzés

A keferögztítés felhelyezésekor ügyeljen az összerendelésre (bal / jobb, a típusablából látszik)!

A vízsűrő tisztítása

Megjegyzés

Elégtelen vízáramlás esetén tisztítsa meg a készülék vízsűrőjét.

Ábra P

1. Csavarja le a vízcsatlakozó csatlakozóját.
 2. Távolítsa el a vízsűrőt.
 3. Öblítse át a vízsűrőt folyó víz alatt, az áramlás irányával ellentétesen.
 4. Telepítse a vízsűrőt.
 5. Csavarja és rögzítse a csatlakozót.
- Ügyeljen arra, hogy a csatlakozó dugasz tömítése a helyén legyen.

A készülék tisztítása

⚠ FIGYELMEZTETÉS

Ellenőrizetlen beindulás

Sérülésveszély

Munkaszünetekben, valamint a karbantartási és ápolási műveletek előtt vegye ki az akkumulátort a készülékből.

FIGYELEM

Szakszertlenül tisztítás

A készülék károsodása

A készülék tisztítása tömlővel vagy magasnyomású vízszaggárral tilos.

Az agresszív tisztítószerek használata tilos.

A keféket soha ne üsse a padlóhoz.

1. Távolítsa el az akkumulátort (lásd a(z) Akkuegység eltávolítása fejezetet).
2. Távolítsa el a keféből a szennyeződések, a növényi maradványokat és a homokot/köveket.
3. Szükség esetén távolítsa el a keféket és tisztítsa folyó víz alatt.
4. Tisztítsa meg a készüléket nedves kendővel.

Üzemzavarok elhárítása

Az üzemzavarok gyakran egyszerű okokra vezethetők vissza, amelyeket az alábbi áttekintés segítségével a kezelő maga is könnyen elháríthat. Kétség esetén vagy az itt meg nem nevezett üzemzavarok esetén, kérjük, forduljon a hivatalos ügyfélszolgálatához.

A készülék üzemelés közben kikapcsol

A motorvédő kapcsoló aktiválódott

- Hagyja a készüléket kihűlni (legalább 10 percig). A motorvédő kapcsoló automatikusan visszakapcsol, és a készülék ismét használható.

A lehűlési szakaszban a készülékkapcsolót nem szabad megnyomni, hogy a készülék váratlanul ne lépessen működésbe. Az újráüzembehelyezés előtt feltétlenül várja meg az említett lehűlési idő leteltét.

Ismételt lekapcsolás esetén csökkentse a tisztítás során a kefékre ható nyomást, és tartsa a készüléket laposabb szögben.

A készülék nem működik

Az akkumulátor ne rögzül megfelelően a készülékbe

1. Az akkuegységet tolja a készülék tartóegységébe, míg hallhatóan be nem pattan.

Az akkumulátor töltöttségi szintje túl alacsony

1. Töltse fel az akkuegységet.

Az akkumulátor túlmelegedett

1. Távolítsa el az akkumulátort a készülékből és hagyja kihűlni.

2. Ne tegye ki a készüléket vagy az akkumulátort napfénynek.

Az akkumulátor vagy a töltő hibás

1. Cserélje ki az akkumulátort vagy a töltőt.

Nem kielégítő tisztítási eredmény

Szennyezett kefék

● Tisztítsa meg a keféket.

Elhasználódott kefék

● Cserélje ki a keféket.

A vízsűrű eltömődött

● Tisztítsa ki a vízsűrűt

● Cserélje ki a vízsűrűt

A vízfúvókák eltömődtek

● A vízfúvókákat hivatalos ügyfélszolgálatnál cseréltesse ki.

Garancia

Minden országban az illetékes értékesítő társaságunk által megadott garanciális feltételek vannak érvényben. A készülékéknél felmerülő esetleges zavarokat a garanciaidőn belül díjmentesen orvosoljuk, amennyiben anyag-, illetve gyártási hibáról van szó. Garanciális esetben kérjük, a számlával együtt forduljon kereskedőjéhez vagy a legközelebbi, arra jogosult ügyfélszolgálati irodához.

(A címet lásd a hátoldalon)

Műszaki adatok

A készülék teljesítményre vonatkozó adatai

Névleges feszültség	V	18
Védettség		IPX1
Kefefordulatszám	1/min	500-600
Kefeátmérő	mm	100

Méreték és súlyok

Súly	kg	5,6
Hosszúság x szélesség x magasság	mm	770 x 395 x 240

A műszaki változtatások jogát fenntartjuk.

EU-megfelelőségi nyilatkozat

Ezúton kijelentjük, hogy az alább megjelölt gép tervezése és felépítése alapján, valamint az általunk forgalomba hozott kivitelben megfelel a vonatkozó EU-irányelvek alapvető biztonsági és egészségügyi követelményeinek. A gépen végzett, de velünk nem egyeztetett módosítás esetén jelen nyilatkozat érvényét veszti.

Termék: Padlótisztító

Típus: PCL 3-18

Vonatkozó EU-irányelvek

2006/42/EK (+2009/127/EK)

2014/30/EU irányelv

2011/65/EU irányelv

2000/14/EK

Alkalmazott harmonizált szabványok

EN 60335-1

EN 60335-2-10

EN 62233: 2008

EN 55014-1: 2017 + A11: 2020

EN 55014-2: 2015

EN IEC 63000: 2018

Alkalmazott megfelelőségértékelési eljárások

2000/14/EK: V. melléklet

Zajteljesítményszint dB(A)

PCL 3-18

Mért: 79

Szavatolt: 81

Az aláírók a cégvezetőség megbízásából és teljes körű meghatalmazásával járnak el.

H. Jenner

Chairman of the Board of Management

S. Reiser

Director Regulatory Affairs & Certification

Dokumentációs meghatalmazott:

S. Reiser

Alfred Kärcher SE & Co. KG

Alfred-Kärcher-Str. 28 - 40

71364 Winnenden (Németország)

Tel.: +49 7195 14-0

Fax: +49 7195 14-2212

Winnenden, 2021/11/01

Obsah

Obecné pokyny	76
Bezpečnostní pokyny	76
Použití v souladu s určením	77
Ochrana životního prostředí	77
Příslušenství a náhradní díly	77
Rozsah dodávky	77
Bezpečnostní mechanismy	77
Popis přístroje	77
Symboly na přístroji	78
Montáž	78
Uvedení do provozu	78
Provoz	78
Přeprava	79
Skladování	79
Péče a údržba	79
Nápověda při poruchách	80
Záruka	80
Technické údaje	80
EU prohlášení o shodě	80

Obecné pokyny



Před prvním použitím přístroje si přečtěte tyto bezpečnostní pokyny a originální provozní návod, bezpečnostní pokyny příložené k akupacku a přiložený originální provozní návod pro akupack / standardní nabíječku. Řiďte se jimi. Uchovejte brožury pro pozdější použití nebo pro dalšího vlastníka.

Kromě pokynů v návodu k použití musíte dodržovat všeobecné zákonné bezpečnostní předpisy a předpisy pro prevenci úrazů.

Bezpečnostní pokyny

Všeobecné bezpečnostní pokyny

⚠ NEBEZPEČÍ. Nebezpečí udušení. Obalové fólie udržujte mimo dosah dětí.

⚠ VAROVÁNÍ. Osoby se sníženými fyzickými, smyslovými nebo duševními schopnostmi nebo s nedostatečnými zkušenostmi a znalostmi smí používat přístroj pouze tehdy, když jsou pod odborným dohledem nebo pokud byly poučeny osobou

zodpovědnou za jejich bezpečnost o bezpečném používání přístroje a rozumí rizikům, které z toho vyplývají. • Přístroj nesmí používat děti. • Dohlížejte na děti a zajistěte, aby si s přístrojem nehrály. **Upozornění** • Neprovozujte přístroj, pokud se v pracovní oblasti zdržují jiné osoby nebo zvířata.

Bezpečnostní pokyny Patio Cleaner

- Při připojování tohoto výrobku na vodovodní řad je nutno dodržet požadavky normy EN 1717. S případnými otázkami se prosím obraťte na svého dodavatele instalatérských služeb.
- Provozujte přístroj pouze s neupravenou a čistou pitnou vodou. Přístroj se v žádném případě nesmí dostat do kontaktu s výbušnými, korozivními nebo vznětlivými látkami.
- Teplota vody nesmí přesáhnout 35°C.
- Nikdy neponožujte přístroj zcela do kapaliny.
- Přístroj provozujte pouze ve venkovním prostředí.
- Přístroj pravidelně kontrolujte, zda není poškozený. Při viditelném poškození neuvádějte přístroj do provozu.
- Nepoužívejte přístroj na plochách, na kterých je již voda.
- Před zahájením práce se ujistěte, že je čištěná plocha bez písku, kamínků nebo volných částic. Při čištění mohou být tyto odmrštěny nebo mohou poškodit povrch a přístroj.
- Netahejte za připojenou hadici.
- Přístroj zapínejte pouze tehdy, jestliže kartáče doléhají na podlahu.
- Při provozu vezměte v úvahu zpětný ráz přístroje. Zapnutý přístroj se při provozu přisune k uživateli. Přístroj držte pevně a zaujměte bezpečné postoj.
- Zapnutý přístroj nezvedejte z podlahy.
- Chraňte přístroj před mrazem a velkým horkem (přípustná teplota prostředí od 5 °C do 40 °C).
- Neprovozujte přístroj v blízkosti jiných spotřebičů, jež jsou pod napětím.

Výrobní štítek

Na výrobním štítku jsou uvedeny nejdůležitější údaje o přístroji.

V kapitole "Popis přístroje" je zobrazeno umístění výrobního štítku na přístroji.

Použití v souladu s určením

VAROVÁNÍ

Nebezpečí úrazu od vymrštěných částic

Přístroj používejte pouze na předčištěných plochách a dodržujte bezpečnostní pokyny.

Přístroj je určený pro odstranění nečistot z povrchů ve venkovních prostorách, jako jsou například terasy. V závislosti na použitých kartáčích je přístroj vhodný pro dřevěné plochy, hladké kamenné dlažby a povrchy z dřevoplastu (WPC).

Přístroj smí být provozován pouze s akumulátorovými bloky 18 V Kärcher Battery Power nebo 18 V Kärcher Battery Power+.

Předvídatelné nesprávné používání

Jakékoliv použití, které není v souladu s určením, je nepřipustné.

Obsluha ručí za škody způsobené použitím v rozporu s určením.

Přístroj nepoužívejte pro čištění povrchů s porostem, jako je například zatravnovací dlažba.

Ochrana životního prostředí



Obalové materiály jsou recyklovatelné. Obaly prosím likvidujte ekologickým způsobem.



Elektrické a elektronické přístroje obsahují hodnotné recyklovatelné materiály a často součástí, jako baterie, akumulátory nebo olej, které mohou při chybném zacházení nebo likvidaci představovat potenciální nebezpečí pro lidské zdraví nebo pro životní prostředí. Pro řádný provoz přístroje jsou však tyto součásti nezbytné. Přístroje označené tímto symbolem se nesmí likvidovat s domovním odpadem.

Informace k obsaženým látkám (REACH)

Aktuální informace k obsaženým látkám naleznete na stránkách: www.kaercher.com/REACH

Příslušenství a náhradní díly

Používejte pouze originální příslušenství a náhradní díly, které Vám zaručují bezpečný a bezporuchový provoz přístroje.

Informace o příslušenství a náhradních dílech naleznete na stránkách www.kaercher.com.

Rozsah dodávky

Rozsah dodávky přístroje je vyobrazen na obalu. Při vybalení zkontrolujte úplnost obsahu. V případě chybějícího příslušenství nebo výskytu poškození při přepravě informujte prosím Vašeho prodejce.

Bezpečnostní mechanismy

Δ UPOZORNĚNÍ

Chybějící nebo pozměněné bezpečnostní mechanismy

Bezpečnostní mechanismy slouží pro vaši ochranu. Bezpečnostní mechanismy nikdy nepozměňujte ani nepřemostujte.

Motorový jistič

Pokud se motor přehřeje, motorový ochranný spínač přístroj vypne.

Po vypnutí nechte přístroj minimálně 10 minut vychladnout. Motorový ochranný spínač se vrátí zpět a přístroj je opět připraven k provozu.

Ilustrace B

V případě opakovaného vypnutí dodržujte následující upozornění:

- Při čištění nevyvíjejte příliš velký tlak na přístroj.
- Přidržujte přístroj během čištění v plochem úhlu.
- Používejte pouze vhodné kartáče. Vhodnost kartáčů závisí na čištěném povrchu.
- Přístroj používejte pouze na dřevěných plochách, hladkých kamenných dlažbách nebo površích z dřevoplastu (WPC).

Popis přístroje

Ilustrace viz strana s obrázky

Ilustrace A

- ① Ochrana před rozstříkem se clonou
- ② Vodní trysky
- ③ Kryt převodovky
- ④ Rotující kartáče
- ⑤ Násada
- ⑥ Rukojeť

- ⑦ Tlačítko na odjištění hlavního spínače
- ⑧ Regulační ventil průtoku vody
- ⑨ Tlačítko na odjištění akumulátorového bloku
- ⑩ Hlavní spínač
- ⑪ Upínací páska
- ⑫ Vodní přípojka (rychlospojka)
- ⑬ Těsnění vodního filtru
- ⑭ Vodní filtr
- ⑮ Typový štítek
- ⑯ Čisticí hlava
- ⑰ Uchytení kartáčů (šroubový uzávěr)
- ⑱ *Akumulátor
- ⑲ *Nabíječka

* PCL 3-18 Battery Set

Symbyly na přístroji

	<i>Odpojte od zdroje napětí.</i>
	<i>Nebezpečí poranění poletujícími předměty!</i>
	<i>Nebezpečí zranění. Ostatní osoby musí stát v dostatečné vzdálenosti!</i>
	<i>Nebezpečí poškození zraku a sluchu. Noste ochranné brýle a ochranu sluchu!</i>
	<i>Nebezpečí poškození. Nečistěte přístroj proudem vody z hadice ani vysokotlakého čističe!</i>
	<i>Nebezpečí poškození. Nevystavujte dešti!</i>
	<i>Nebezpečí popálení o horké povrchy!</i>

Montáž

Upozornění

Instalace násady se provádí jednorázově. Po montáži násady se její jednotlivé poloviny už nemají oddělovat od sebe. Při montáži dbejte na to, aby nedošlo ke skřípnutí nebo přímáčknutí zahradní hadice a kabelu.

1. Ujistěte se, že kabel a zahradní hadice nejsou zkroucené.
 2. Spojte násadu, dokud neuslyšíte cvaknutí.
- Ilustrace C**
3. Nejprve zatlačte kabel a poté zahradní hadici přes kabel shora dolů (počínaje rukojetí) do levé drážky kabelovodu.
- Ilustrace D**
4. Přebývající kabel a zahradní hadici zatlačte silou do krytu kartáčové hlavy.

Ilustrace E

Upozornění

Zahradní hadice a kabel nesmějí při provozu vyčnívat z přístroje!

Uvedení do provozu

Montáž akumulátorového bloku

1. Zasuňte akumulátorový blok do úchytu v přístroji, až slyšitelně zaskočí.

Ilustrace F

Odstranění akumulátorového bloku

Upozornění

Při delším přerušení práce vyjměte akupack z přístroje a zajistěte ho proti nepovolanému použití.

1. Stiskněte tlačítko k odjištění akumulátorového bloku směrem dolů, abyste akumulátorový blok uvolnili.
2. Vyjměte akumulátorový blok z přístroje.

Ilustrace G

Uvedení do provozu

1. Zavřete regulační ventil průtoku vody.
- Ilustrace H**
2. Připojte zahradní hadici k přístroji.
- Ilustrace I**
- a Nasadte zahradní hadici. Spojka musí slyšitelně zaklapnout.
 - b Pro odlehčení zajistěte hadici na rukojeti upínací páskou.
3. Zahradní hadici připojte na vodovodní kohoutek a kohoutek otevřete. Dbejte na maximální provozní tlak (viz kapitola *Technické údaje*).

Provoz

Správná manipulace s kartáči

Upozornění

Používejte pouze kartáče, které jsou pro čišťený povrch a pro přístroj vhodné.

Pro správné použití kartáčů dodržujte tyto pokyny.

1. Kartáče umístěte rovně na povrch.
- Ilustrace J**
2. Kartáče vedte s mírným přitlačením po povrchu.

Zapnutí přístroje

Upozornění

Před zapnutím přístroje musíte odblokovat hlavní spínač. Při tom je nutné dodržet správné pořadí.

POZOR

Věcné škody

Pokud je přístroj provozován bez vody, může dojít k jeho poškození.

Vždy používejte přístroj s vodou.

1. Vložte akumulátorový blok, viz kapitolu *Montáž akumulátorového bloku*.
 2. Stiskněte tlačítko na odjištění hlavního spínače.
- Ilustrace K**
3. Stiskněte hlavní spínač. Přístroj se spustí.
 4. Přístroj držte oběma rukama.
 5. Uvolněte hlavní spínač. Přístroj se zastaví.

Regulační ventil průtoku vody

Upozornění

Množství průtoku vody tryskami je možné nastavit pomocí regulačního ventilu a přizpůsobit tak procesu čištění.

1. Pro zvýšení množství vody posuňte páčku ventilu nahoru / dopředu.
2. Stisknutím páčky ventilu dolů / zpět snížíte množství vody nebo úplně zavřete regulační ventil průtoku vody.

Ilustrace H

Čištění dřevěného povrchu

Pro čištění dřevěných povrchů používejte kartáče vhodné pro dřevěnou podlahu.

Upozornění

- Před použitím na citlivých površích otestujte přístroj na málo viditelném místě.
- Nesetrávejte na jednom místě, přístroj musí být stále v pohybu.

Upozornění

- Dřevěný povrch čistěte vždy ve směru vláken. Prkna nebo dřevěné prvky čistěte vždy v podélném směru a ve sklonu.

Upozornění

U ošetřovaných povrchů může dojít k odstranění předúpravy. Příčinou nepravidelných efektů světlá/tmavá je druh dřeva nebo způsob ošetření dřeva. U zevětralých povrchů dřeva představuje odstranění šedi ze dřeva požadovaný výsledek.

1. Přístroj vedte pomalu po povrchu.

Ilustrace L

Optimálního výsledku dosáhnete tím, že po vyčištění nanesejte vhodný čistící nebo ochranný prostředek!

Čištění kamenného povrchu

Pro čištění hladkých kamenných dlažeb ve venkovním prostoru používejte kartáče vhodné pro kamenné podlahy (nejsou obsahem dodávky - možnost objednání viz kapitolu *Příslušenství a náhradní díly*).

Upozornění

Před čištěním odstraňte volně ležící předměty jako například kamínky.

1. Přístroj vedte pomalu po povrchu.

Ukládání přístroje

Ilustrace M

Pro uložení můžete přístroj zavěsit na hák na zdi. Alternativně můžete přístroj postavit na hraně clony ochrany proti rozstříku. Pro zabránění poškození dávejte pozor, aby přístroj nestál na kartáčích.

1. Odstraňte akumulátorový blok (viz kapitolu *Odstranění akumulátorového bloku*).
2. Vyprázdněte přístroj.

Ilustrace N

- a Zcela otevřete regulační ventil průtoku vody.
- b Přístroj postavte nastojato a vypusťte vodu.

3. Odpojte vodní přípojku.
4. Vyčistěte přístroj (viz kapitolu *Čištění stroje*).

Přeprava

⚠ UPOZORNĚNÍ

Nedodržení hmotnosti

Nebezpečí úrazu a poškození

Při přepravě vezměte v úvahu hmotnost stroje.

1. Odstraňte akupack (viz kapitolu *Odstranění akumulátorového bloku*).
2. Při přepravě ve vozidlech zajistěte přístroj proti sklouznutí a převrácení.

Skladování

⚠ UPOZORNĚNÍ

Nedodržení hmotnosti

Nebezpečí úrazu a poškození

Při skladování vezměte v úvahu hmotnost přístroje.

POZOR

Nebezpečí mrazu

Ne zcela vypuštěné přístroje mohou být zničeny mrazem.

Přístroj a příslušenství zcela vyprázdněte.

Přístroj chraňte před mrazem.

1. Odstraňte akumulátorový blok (viz kapitolu *Odstranění akumulátorového bloku*).
2. Přístroj uložte na místo chráněné před mrazem.

Upozornění

Pokud není možné skladování na místě chráněném před mrazem:

3. Vyprázdněte přístroj.

Ilustrace N

- a Zcela otevřete regulační ventil průtoku vody.
- b Přístroj postavte nastojato a vypusťte vodu.

Péče a údržba

Výměna kartáčů

Upozornění

Vyměňte vždy oba kartáče současně. Kartáče je nutno vyměnit, pokud se kryt převodovky při čištění dotýká povrchu, aniž by byl na přístroj vykonáván tlak.

⚠ NEBEZPEČÍ

Nebezpečí úrazu elektrickým proudem

Úrazy v důsledku kontaktu s částmi pod napětím Vypněte přístroj.

Vyjměte akumulátorový blok.

⚠ VAROVÁNÍ

Nekontrolovaný rozběh

Nebezpečí úrazu

Během pracovních přestávek a před údržbou a ošetřením vyjměte akumulátor z přístroje.

POZOR

Nebezpečí popálení

Převodovka může být po používání velmi horká. Přístroj nechte před výměnou kartáčů vychladnout.

1. Odstraňte akumulátorový blok (viz kapitolu *Odstranění akumulátorového bloku*).

Ilustrace O

2. Odšroubujte a odstraňte uchycení kartáčů.
3. Použité kartáče vytáhněte.
4. Vložte nové kartáče.
5. Nasaďte a přišroubujte uchycení kartáčů.

Upozornění

Při nasazování uchycení kartáčů dbejte na přiřazení (vlevo / vpravo, viděno od typového štítku)!

Čištění vodního filtru

Upozornění

Pokud je nedostatečný přítok vody, je nutno vyčistit v přístroji vodní filtr.

Ilustrace P

1. Odšroubujte zástrčkový spoj na vodní přípojce.
2. Vytáhněte vodní filtr.
3. Vodní filtr vypláchněte pod tekoucí vodou proti směru toku.
4. Vložte vodní filtr.
5. Odšroubujte zástrčkový spoj.

Dávejte pozor, aby bylo v rychlospojce správně nasazené těsnění.

Čištění stroje

⚠ VAROVÁNÍ

Nekontrolovaný rozběh

Nebezpečí úrazu

Během pracovních přestávek a před údržbou a ošetřením vyjměte akumulátor z přístroje.

POZOR

Nesprávné provedené čištění

Poškození přístroje

Nečistěte přístroj proudem vody z hadice ani vysokotlakého čističe.

Nepoužívejte agresivní čisticí prostředky.

Nevyklepávejte kartáče na zem.

1. Odstraňte akumulátorový blok (viz kapitola *Odstranění akumulátorového bloku*).
2. Odstraňte z kartáčů nečistoty, zbytky rostlin a písek/kamínky.
3. V případě potřeby kartáče vyjměte a očistěte pod tekoucí vodou.
4. Očistěte přístroj vlhkým hadříkem.

Nápověda při poruchách

Poruchy mají často jednoduché příčiny, které můžete sami odstranit pomocí následujícího přehledu. V případě pochybností nebo při poruchách, které zde nejsou uvedeny, se obraťte na autorizovaný zákaznický servis.

Přístroj se během provozu vypíná

Zareagoval motorový ochranný spínač

- Nechte přístroj zchladnout (minimálně 10 minut). Motorový ochranný spínač se automaticky vrátí zpět a přístroj je opět připraven k provozu.

Během fáze chladnutí nesmíte stisknout hlavní spínač, aby nedošlo k nechtěnému zapnutí přístroje. Přístroj můžete opět uvést do provozu až po uplynutí uvedené doby chladnutí.

V případě opakovaného vypnutí snižte během čištění tlak na kartáče a přístroj přidržujte v plošším úhlu.

Přístroj neběží

Akumulátorový blok není v zařízení správně usazen

1. Zasuňte akumulátorový blok do úchyty v přístroji, až slyšitelně zaskočí.

Stav nabití akumulátorového bloku je příliš nízký

1. Nabijte akumulátorový blok.

Akumulátorový blok je přehřátý

1. Vyjměte akumulátorový blok z přístroje a nechte jej vychladnout.

Přístroj a akumulátorový blok nevystavujte slunečnímu záření.

Akumulátorový blok nebo nabíječka jsou vadné

1. Vyměňte akumulátorový blok nebo nabíječku.

Nedostatečný výsledek čištění

Znečištěné kartáče

- Vyčistěte kartáče.

Opotřebené kartáče

- Vyměňte kartáče.

Ucpaný vodní filtr

- Vyčistěte vodní filtr

- Vyměňte vodní filtr

Ucpané vodní trysky

- Vodní trysky nechejte vyměnit autorizovaným zákaznickým servisem.

Záruka

V každé zemi platí záruční podmínky vydané naší příslušnou odbytovou společností. Případné závady Vašeho přístroje odstraníme během záruční lhůty bezplatně, pokud jsou zaviněny vadou materiálu nebo výrobní vadou. V záručním případě se prosím obraťte s dokladem o koupi na Vašeho prodejce nebo na nejbližší autorizované servisní středisko. (Adresa viz zadní stranu)

Technické údaje

Výkonnostní údaje přístroje

Jmenovité napětí	V	18
Krytí		IPX1
Otáčky kartáče	1/min	500-600
Průměr kartáče	mm	100

Rozměry a hmotnosti

Hmotnost	kg	5,6
Délka x šířka x výška	mm	770 x 395 x 240

Technické změny vyhrazeny.

EU prohlášení o shodě

Prohlašujeme tímto, že níže uvedený stroj na základě svého provedení a druhu konstrukce, jakož i v provedení námi uváděném na trh, vyhovuje příslušným základním bezpečnostním a zdravotním požadavkům podle směrnic EU. V případě provedení námi neschválené změny stroje ztrácí toto prohlášení svoji platnost.

Výrobek: Čistič podlah

Typ: PCL 3-18

Příslušné směrnice EU

2006/42/ES (+2009/127/ES)

2014/30/EU

2011/65/EU

2000/14/ES

Aplikované harmonizované normy

EN 60335-1

EN 60335-2-10

EN 62233: 2008

EN 55014-1: 2017 + A11: 2020

EN 55014-2: 2015

EN IEC 63000: 2018

Použitý postup posouzení shody

2000/14/ES: Příloha V

Hladina akustického výkonu dB(A)

PCL 3-18

Naměřeno: 69

Zaručeno: 81

Níže podepsaní jednají z pověření a se zplnomocněním představenstva společnosti.

Zmocnënek pro dokumentaci:

S. Reiser

Alfred Kärcher SE & Co. KG

Alfred-Kärcher-Str. 28 - 40

71364 Winnenden (Německo)

Tel.: +49 7195 14-0

Fax: +49 7195 14-2212

Winnenden, 2021/11/01

Kazalo

Splošni napotki	81
Varnostna navodila	81
Namenska uporaba	81
Varovanje okolja	81
Pribor in nadomestni deli	82
Obseg dobave	82
Varnostne naprave	82
Opis naprave	82
Simboli na napravi	82
Montaža	82
Zagon	83
Obratovanje	83
Transport	84
Skladiščenje	84
Nega in vzdrževanje	84
Pomoč pri motnjah	84
Garancija	85
Tehnični podatki	85
Izjava EU o skladnosti	85

Splošni napotki



Pred prvo uporabo naprave preberite ta varnostna navodila, originalna navodila za uporabo, varnostna navodila, priložena v paketu akumulatorskih baterij, in priložena originalna navodila za uporabo paketa akumulatorskih baterij/standardnega polnilnika ter jih upoštevajte. Knjižice shranite za kasnejšo uporabo ali za naslednjega uporabnika.

Poleg napotkov v navodilih za uporabo upoštevajte tudi splošne zakonske predpise o varnosti in preprečevanju nesreč.

Varnostna navodila

Splošna varnostna navodila

⚠ NEVARNOST • Nevarnost zadušitve. Otrokom preprečite stik z embalažno folijo.

⚠ OPOZORILO • Osebe z zmanjšanimi telesnimi, čutilnimi ali duševnimi sposobnostmi oziroma s pomanjkljivimi izkušnjami in znanjem smejo uporabljati napravo samo pod ustreznim nadzorom ali če so jih osebe, pristojne za njihovo varnost, poučile o varni uporabi naprave in če razumejo potencialne nevarnosti.

• Otroci ne smejo uporabljati naprave. • Otrokom preprečite igranje z napravo. **Napotek** • Naprave ne uporabljajte, ko se na delovni površini zadržujejo druge osebe ali živali.

Varnostna navodila Patio Cleaner

- Pri priključitvi tega izdelka na omrežje pitne vode upoštevajte zahteve standarda EN 1717. Pri morebitnih vprašanjih se posvetujte s specializiranim sanitarnim podjetjem.
- Napravo uporabljajte samo v kombinaciji z neobdelano in čisto sladko vodo. Naprave v nobenem primeru ne uporabljajte v kombinaciji z eksplozivnimi, korozivnimi ali vnetljivimi snovmi.
- Temperatura vode ne sme presegati 35°C.
- Naprave ne potaplajte v tekočino.
- Napravo uporabljajte samo na prostem.
- Redno preverjajte, ali je naprava poškodovana. Vidno poškodovane naprave ne uporabljajte.
- Naprave ne uporabljajte na površinah, na katerih že stoji voda.
- Pred začetkom dela se prepričajte, da na površini, ki jo je treba očistiti, ni peska, kamnov ali ohlapnih delov. Pri čiščenju lahko odletijo in poškodujejo površino ali napravo.
- Na vlečice za priključeno gibko cev.
- Napravo vklopite šele, ko so krtače na tleh.
- Pri obratovanju upoštevajte povratni sunek. Vključena naprava se med delovanjem potisne proti uporabniku. Napravo trdno držite in poskrbite, da bo trdno stala na mestu.
- Vključene naprave ne dvigujte s tal.
- Napravo zaščitite pred zamrzovanjem in visoko temperaturo (dovoljena temperatura okolice od 5 °C do 40 °C).
- Naprave ne namestite v bližini naprav pod napestojto.

Tipska ploščica

Na tipski ploščici najdete najpomembnejše podatke o napravi.

V poglavju »Opis naprave« je prikazano, kje na napravi je nameščena tipska ploščica.

Namenska uporaba

⚠ OPOZORILO

Nevarnost poškodb zaradi letočih delcev

Napravo uporabljajte samo na predhodno očiščenih površinah in upoštevajte varnostna navodila.

Naprava se uporablja za odstranjevanje umazanije z zunanijih površin, kot so terase. Naprava je primerna za čiščenje lesenih površin, gladkih kamnitih ploščic in kompozitnih materialov (WPC).

Napravo lahko uporabljate samo s kompletom akumulatorskih baterij 18 V Kärcher Battery Power ali 18 V Kärcher Battery Power+.

Predvidljiva napačna uporaba

Vsaka uporaba, ki ni v skladu z namenom uporabe, je nedopustna.

Uporabnik odgovarja za škodo, ki bi nastala zaradi uporabe, ki ni v skladu z namenom uporabe naprave.

Naprave ne uporabljajte za čiščenje poraščenih površin, na primer travnih plošč.

Varovanje okolja



Materiali embalaže se lahko reciklirajo. Embalažo odstranite na okolju varen način.



Električne in elektronske naprave vsebujejo dragocene materiale za možnostjo recikliranja, pogosto pa tudi sestavne dele, kot so baterije, akumulatorske baterije ali olja, ki lahko pri napač-

ni uporabi ali napačnem odstranjevanju škodujejo zdravju ljudi in okolju. Navedeni sestavni deli so kljub temu potrebni za pravilno delovanje naprave. Naprave, označene s tem simbolom, ne smete odvreči med gospodinjne odpadke.

Napotki o sestavinah (REACH)

Aktualne informacije najdete na spletnem naslovu: www.kaercher.com/REACH

Pribor in nadomestni deli

Uporabljajte samo originalni pribor in originalne nadomestne dele, ki zagotavljajo varno in nemoteno delovanje naprave.

Informacije o priboru in nadomestnih delih najdete na spletnem naslovu www.kaercher.com.

Obseg dobave

Obseg dobave je upodobljen na embalaži. Pri odstranjevanju embalaže preverite, ali je vsebina popolna. Če manjka pribor ali če so med transportom nastale poškodbe, obvestite prodajalca.

Varnostne naprave

⚠ PREVIDNOST

Manjkajoče ali poškodovane varnostne naprave

Varnostna navodila so namenjena vaši varnosti.

Varnostnih navodil nikoli ne spreminjajte in jih vedno upoštevajte.

Zaščitno stikalo motorja

Če se motor pregreje, zaščitno stikalo motorja izklopi napravo.

Po izklopu pustite, da se naprava hladi vsaj 10 minut. Stikalo za zaščito motorja pred preobremenitvijo se avtomatsko ponastavi in naprava je ponovno pripravljena za uporabo.

Slika B

V primeru ponovnega izklopa upoštevajte naslednja navodila:

- Pri čiščenju ne pritiskajte na napravo s prekomerno silo.
- Naprave pri čiščenju ne držite preveč navpično na podlago.
- Uporabljajte samo ustrezne krtače. Ustreznost krtače je odvisna od površine, ki jo je treba očistiti.
- Z napravo čistite samo lesene površine, gladke kamnite ploščice ali kompozitne materiale (WPC).

Opis naprave

Slike si oglejte na strani s slikami.

Slika A

- 1 Zaščita pred brizgi z robom police
- 2 Šobe za vodo
- 3 Ohišje menjalnika
- 4 Vrtljive krtače
- 5 Držalo
- 6 Ročaj
- 7 Tipka za sprostitve stikala naprave
- 8 Ventil za reguliranje količine vode
- 9 Tipka za sprostitve paketa akumulatorskih baterij
- 10 Stikalo naprave

- 11 Ježek trak
- 12 Prikliček za vodo (vtični sistem)
- 13 Tesnilo vodnega filtra
- 14 Filter za vodo
- 15 Tipska ploščica
- 16 Čistilna glava
- 17 Pritrditev krtače (navojni pokrov)
- 18 *Paket akumulatorskih baterij
- 19 *Polnilnik

* PCL 3-18 Battery Set

Simboli na napravi

	Odklopite iz vira napetosti.
	Nevarnost poškodb zaradi letečih predmetov!
	Nevarnost telesnih poškodb. Drugim osebam prepričajte dostop!
	Nevarnost poškodb oči in sluha. Nosite zaščitna očala in zaščito sluha!
	Nevarnost poškodovanja. Naprave ne čistite z gibko cevjo ali visokotlačnim vodnim curkom!
	Nevarnost poškodovanja. Ne izpostavljajte dežju!
	Nevarnost opeklin zaradi vročih površin!

Montaža

Napotek

Sestavljanje držala se opravi enkrat. Po montaži polovic držala ni več dovoljeno ločiti. Med namestitvijo poskrbite, da gibka cev za vodo in kabel nista ukleščena ali stisnjena.

1. Prepričajte se, da kabel in gibka cev za vodo nista zvitá.
2. Zložite držalo tako, da se slišno zaskoči.
Slika C
3. Najprej potisnite kabel in nato gibko cev za vodo čez kabel od zgoraj navzdol (od ročaja naprej) v levi utor kabelskega kanala.
Slika D
4. Izstopajoči kabel in gibko cev za vodo trdno potisnite v ohišje glave krtače.
Slika E

Napotek

Gibka cev za vodo in kabel med delovanjem ne smeta štrleti iz naprave!

Zagon

Namestitev kompleta akumulatorskih baterij

1. Paket akumulatorskih baterij potisnite v nastavek naprave, da se slišno zaskoči.
Slika F

Odstranjevanje paketa akumulatorskih baterij

Napotek

Paket akumulatorskih baterij pri daljši prekinitvi dela odstranite iz naprave in ga zavarujte pred neodobreno uporabo.

1. Tipko za sprostitve paketa akumulatorskih baterij potisnite navzdol, da sprostite paket akumulatorskih baterij.
2. Paket akumulatorskih baterij odstranite iz naprave.
Slika G

Zagon

1. Zaprite ventil za reguliranje količine vode.
Slika H
2. Gibko cev za vodo priključite na napravo.
Slika I
 - a Pritrdite gibko cev za vodo. Sklopka se mora slišno zaskočiti.
 - b Za razbremenitev gibko cev za vodo pritrdite na ročaj z ježek trakom.
3. Gibko cev za vodo priključite in vodovodno pipo in odprite vodovodno pipo. Upošteвайте največji obratovalni tlak (glejte poglavje *Tehnični podatki*).

Obratovanje

Pravilno rokovanje s krtačami

Napotek

Uporabljajte samo krtače, ki so primerne za površino, ki jo želite očistiti, in napravo.

Za pravilno uporabo krtač upoštevajte naslednja navodila.

1. Krtače enakomerno nanesite na površino.
Slika J
2. Z majhnim pritiskom premikajte krtače po površini.

Vklp naprave

Napotek

Za vklp naprave morate odkleniti stikalo naprave. Upoštevati je treba zaporedje.

POZOR

Materialna škoda

Če napravo uporabljate brez vode, se lahko poškoduje. Napravo vedno uporabljajte z vodo.

1. Vstavite paket akumulatorskih baterij, glejte poglavje *Namestitev kompleta akumulatorskih baterij*.

2. Pritisnite gumb za odklepanje na stikalu naprave.
Slika K
3. Pritisnite stikalo naprave.
Naprava se vključi.
4. Napravo držite z obema rokama.
5. Sprostite stikalo naprave.
Naprava se zaustavi.

Ventil za reguliranje količine vode

Napotek

Količino vode, ki se uporablja skozi šobe na napravi, lahko prilagodite z ventilom za reguliranje količine vode in jo prilagodite nalogi čiščenja.

1. Ročico ventila povlecite navzgor/naprej, da povečate količino vode.
2. Ročico ventila povlecite navzdol/nazaj, da zmanjšate količino vode ali popolnoma zaprete ventil za reguliranje količine vode.
Slika H

Čiščenje lesenih površin

Pri čiščenju lesenih površin uporabite krtače za lesene talne obloge.

Napotek

- *Pred čiščenjem občutljivih površin, napravo preizkusite na neopaznem mestu.*
- *Naprave ne zadržujte na enem mestu, temveč jo premikajte.*

Napotek

- *Lesene površine vedno čistite v smeri vlaken. Vedno čistite vzdolž desk ali lesenih elementov in z naklonom.*

Napotek

Z obdelanih površin lahko odstranite nanos. Neenakomerni svetli in temni odtenki so posledica vrste in obdelave lesa. Odstranitev sivega sloja s preperelih lesenih površin je zelen rezultat.

1. Naprav počasi premikajte po površini.

Slika L

Da bo rezultat optimalen, na površino po čiščenju nanesite ustrezno sredstvo za nego ali ustrezno zaščitno sredstvo!

Čiščenje kamnitih površin

Zunanje kamnite površine očistite s krtačami za kamnite talne obloge (ni del obsega dobave – za naročilo glejte poglavje *Pribor in nadomestni deli*).

Napotek

Pred čiščenjem odstranite proste delce, npr. kamenčke.

1. Naprav počasi premikajte po površini.

Shranjevanje naprave

Slika M

Napravo lahko shranite tako, da jo obesite na stensko kljuko. Napravo lahko postavite tudi na rob zaščite pred škropljenjem. Poskrbite, da naprava ne stoji na ščetkah, da se ne poškodujejo ščetine.

1. Odstranite paket akumulatorskih baterij (glejte poglavje *Odstranjevanje paketa akumulatorskih baterij*).
2. Izpraznite napravo.

Slika N

- a Popolnoma odprite ventil za reguliranje količine vode.
 - b Napravo postavite pokonci in počakajte, da se izprazni.
3. Odklopite priključek za vodo.
 4. Očistite napravo (glejte poglavje *Čiščenje naprave*).

Transport

⚠ **PREVIDNOST**

Neupoštevanje teže

Nevarnost telesnih poškodb in materialne škode

Pri transportu upoštevajte težo naprave.

1. Odstranite paket akumulatorskih baterij (glejte poglavje *Odstranjevanje paketa akumulatorskih baterij*).
2. Pri transportu v vozilih napravo zavarujte proti zdrsu in prevrnitvi.

Skladiščenje

⚠ **PREVIDNOST**

Neupoštevanje teže

Nevarnost telesnih poškodb in materialne škode

Pri skladiščenju upoštevajte težo naprave.

POZOR

Nevarnost zmrzali

Zmrzal lahko uniči naprave, ki niso popolnoma izpraznjene.

Napravo in pribor popolnoma izpraznite.

Napravo zaščitite pred zmrzaljo.

1. Odstranite paket akumulatorskih baterij (glejte poglavje *Odstranjevanje paketa akumulatorskih baterij*).
2. Napravo shranite na mestu, kjer ni zmrzali.

Napotek

Če skladiščenje na mestu brez zmrzali ni mogoče:

3. Izpraznite napravo.

Slika N

- a Popolnoma odprite ventil za reguliranje količine vode.
- b Napravo postavite pokonci in počakajte, da se izprazni.

Nega in vzdrževanje

Menjava krtače

Napotek

Vedno hkrati zamenjajte obe krtači. Krtači je treba zamenjati, ko se ohišje gonila med čiščenjem dotika površine, ne da bi pritiskali na napravo.

⚠ **NEVARNOST**

Nevarnost udara elektrike

Telesne poškodbe zaradi dotika delov pod napetostjo izklopite napravo.

Odstranite paket akumulatorskih baterij.

⚠ **OPOZORILO**

Nenadzorovan zagon

Nevarnost telesnih poškodb

Med delovnim premorom ter pred postopki vzdrževanja in nege akumulatorsko baterijo odstranite iz naprave.

POZOR

Nevarnost opeklin

Gonilo je lahko po uporabi zelo vroče. Pred menjavo krtač počakajte, da se naprava ohladi.

1. Odstranite paket akumulatorskih baterij (glejte poglavje *Odstranjevanje paketa akumulatorskih baterij*).

Slika O

2. Odvijte in odstranite vrtljivo spojko za pritrditev krtač.
3. Izvlecite obrabljeni krtači.
4. Vstavite novi krtači.
5. Namestite in trdno privijte vrtljivo spojko za pritrditev krtač.

Napotek

Pri nameščanju vrtljive spojke za pritrditev krtač upoštevajte razporeditev (levo/desno, gledano od tipske ploščice)!

Čiščenje filtra za vodo

Napotek

Če je pretok vode nezadosten, je treba očistiti filter za vodo naprave.

Slika P

1. Odvijte vtični spoj na priključku za vodo.
 2. Izvlecite filter za vodo.
 3. Filter za vodo sperite pod tekočo vodo v nasprotni smeri toka.
 4. Vstavite filter za vodo.
 5. Privijte vtični spoj.
- Prepričajte se, da je tesnilo pravilno vstavljeno v vtični spoj.

Čiščenje naprave

⚠ **OPOZORILO**

Nenadzorovan zagon

Nevarnost telesnih poškodb

Med delovnim premorom ter pred postopki vzdrževanja in nege akumulatorsko baterijo odstranite iz naprave.

POZOR

Nestrokovno čiščenje

Poškodbe naprave

Naprave ne čistite z vodnim curkom iz gibke cevi ali vodnim curkom pod visokim tlakom.

Ne uporabljajte agresivnih čistilnih sredstev.

S krtačami ne udarjajte po tleh.

1. Odstranite paket akumulatorskih baterij (glejte poglavje *Odstranjevanje paketa akumulatorskih baterij*).
2. Odstranite umazanijo, rastlinske ostanke in pesek/kamenje s krtač.
3. Po potrebi odstranite krtače in jih očistite pod tekočo vodo.
4. Napravo očistite z vlažno krpo.

Pomoč pri motnjah

Motnje imajo pogosto enostaven vzrok, ki ga lahko odpravite sami s pomočjo naslednjega seznama. V primeru dvoma ali pri motnjah, ki niso navedene tukaj, stoplete v stik s pooblaščenim servisno službo.

Naprava se med delovanjem izklopi

Sproženo zaščitno stikalo motorja

- Počakajte, da se naprava ohladi (vsaj 10 minut). Zaščitno stikalo motorja se pred preobremenitvijo avtomatsko ponastavi in naprava je ponovno pripravljena za uporabo.

Med ohlajanjem ne smete pritisniti stikala naprave, da preprečite nenadni zagon naprave. Pred ponovnim zagonom obvezno počakajte, da preteče navedeni čas ohlajanja.

Če se naprava ponovno izklopi, med čiščenjem zmanjšajte pritisk na krtači. Zmanjšajte tudi naklon naprave.

Naprava ne deluje

Paket akumulatorskih baterij ni pravilno nameščen v napravo

1. Paket akumulatorskih baterij potisnite v nastavek naprave, da se slišno zaskoči.

Paket akumulatorskih baterij ni dovolj poln

1. Napolnite paket akumulatorskih baterij.

Paket akumulatorskih baterij je pregret

1. Paket akumulatorskih baterij odstranite iz naprave in pustite, da se ohladi.
2. Naprave in paketa akumulatorskih baterij ne izpostavljajte sončni svetlobi.

Paket akumulatorskih baterij ali polnilnik sta okvarjena

1. Zamenjajte paket akumulatorskih baterij ali polnilnik.

Nezadostno čiščenje

Zamazane krtače

- Očistite krtače.

Izrabljene krtače

- Zamenjajte krtače.

Filter za vodo zamašen

- Očistite filter za vodo
- Zamenjajte filter za vodo

Šobe za vodo zamašene

- Šobe za vodo naj zamenja pooblaščen servisna služba.

Garancija

V vsaki državi veljajo garancijski pogoji, ki jih je izdala naša pristojna prodajna družba. V garancijskem roku bodo morebitne motnje v delovanju naprave odpravljene brezplačno, če je njihov vzrok napaka v materialu ali napaka pri proizvodnji. Pri uveljavljanju garancije zagotovite dokazilo o nakupu in stopite v stik s prodajalcem ali z najbližjo servisno službo.

Naslov najdete na hrbtni strani.

Tehnični podatki

Podatki o zmogljivosti naprave

Nazivna napetost	V	18
Stopnja zaščite		IPX1
Vrtilna frekvenca krtač	1/min	500-600
Premer krtač	mm	100
Mere in mase		
Teža	kg	5,6
Dolžina x širina x višina	mm	770 x 395 x 240

Pridrujemo si pravico do tehničnih sprememb.

Izjava EU o skladnosti

S tem izjavljamo, da v nadaljevanju navedeni stroj zaradi svoje zasnove in konstrukcije ter v izvedbi, kakršno dajemo na tržišče, ustreza osnovnim zahtevam glede varnosti in varovanja zdravja v skladu z EU-direktivami. V primeru sprememb na stroju brez našega soglasja ta izjava izgubi veljavnost.

Izdelek: Čistilnik tal

Tip: PCL 3-18

Zadevne EU-direktive

2006/42/ES (+2009/127/ES)

2014/30/EU

2011/65/EU

2000/14/ES

Uporabljeni harmonizirani standardi

EN 60335-1

EN 60335-2-10

EN 62233: 2008

EN 55014-1: 2017 + A11: 2020

EN 55014-2: 2015

EN IEC 63000: 2018

Veljaven postopek ocene skladnosti

2000/14/ES: Priloga V

Raven zvočne moči dB(A)

PCL 3-18

Izmerjeno: 79

Zajamčeno: 81

Podpisniki ravnajo po navodilih in s pooblastilom uprave.

H. Jenner

Chairman of the Board of Management

S. Reiser

Director Regulatory Affairs & Certification

Pooblaščen osebja za dokumentacijo:

S. Reiser

Alfred Kärcher SE & Co. KG

Alfred-Kärcher-Str. 28 - 40

71364 Winnenden (Nemčija)

Tel.: +49 7195 14-0

Faks: +49 7195 14-2212

Winnenden, 1. 11. 2021

Spis treści

Ogólne wskazówki	85
Zasady bezpieczeństwa	85
Zastosowanie zgodne z przeznaczeniem	86
Ochrona środowiska	86
Akcesoria i części zamienne	86
Zakres dostawy	86
Urządzenia zabezpieczające	87
Opis urządzenia	87
Symbol na urządzeniu	87
Montaż	87
Uruchamianie	88
Działanie	88
Transport	89
Przechowywanie	89
Czyszczenie i konserwacja	89
Ustawianie	89
Gwarancja	90
Dane techniczne	90
Deklaracja zgodności UE	90

Ogólne wskazówki



Przed pierwszym uruchomieniem urządzenia należy przeczytać niniejsze wskazówki bezpieczeństwa, oryginalną instrukcję obsługi oraz załączone do zestawu akumulatorów wskazówki bezpieczeństwa oraz oryginalną instrukcję obsługi zestawu akumulatorów / standardowej ładowarki. Postępować zgodnie z podanymi instrukcjami. Instrukcje obsługi przechować do późniejszego wykorzystania lub dla kolejnego właściciela. Należy przestrzegać wskazówek zawartych w tej instrukcji obsługi oraz obowiązujących ogólnych przepisów prawnych dotyczących bezpieczeństwa i zapobiegania wypadkom.

Zasady bezpieczeństwa

Ogólne zasady bezpieczeństwa

⚠ NIEBEZPIECZEŃSTWO • Niebezpieczeństwo uduszenia. Opakowania foliowe należy przechowywać z dala od dzieci.

⚠ OSTRZEŻENIE • Urządzenie może być obsługiwane przez osoby o ograniczonych możliwościach fizycznych, sensorycznych lub mentalnych albo takie, którym brakuje doświadczenia i wiedzy na temat jego używania, tylko jeżeli są one odpowiednio nadzorowane lub otrzymały wskazówki na temat bezpiecznego użytkowania urządzenia od osoby odpowiedzialnej za ich bezpieczeństwo i zrozumiały wynikające z tego zagrożenia. • Dzieci nie mogą obsługiwać urządzenia.

• Należy pilnować dzieci, aby upewnić się, iż nie bawią się one urządzeniem. **Wskazówka** • Nie eksploatować urządzenia, jeśli w obszarze roboczym znajdują się ludzie lub zwierzęta.

Zasady bezpieczeństwa Patio Cleaner

- Podczas podłączania tego produktu do sieci wodociągowej należy przestrzegać wymogów normy EN 1717 i w razie ewentualnych pytań skontaktować się z zakładem specjalistycznym w zakresie instalacji sanitarnych.
- Urządzenie użytkować wyłącznie do nieuzdatnianej, czystej wody słodkiej. Urządzenia w żadnym wypadku nie wolno użytkować w połączeniu z substancjami wybuchowymi, wywołującymi korozję ani łatwopalnymi.
- Temperatura wody nie może przekraczać 35°C.
- Nigdy nie zanurzać urządzenia całkowicie w cieczy.
- Urządzenie należy użytkować wyłącznie na zewnątrz.
- Regularnie sprawdzać urządzenie pod kątem uszkodzeń. W przypadku widocznych uszkodzeń nie użytkować dalej urządzenia.
- Nie używać urządzenia w basenach pływakich napełnionych wodą.
- Przed rozpoczęciem pracy należy upewnić się, że czyszczona powierzchnia jest wolna od piasku, kamieni lub poluzowanych elementów. Mogą one zostać wyrzucone podczas czyszczenia lub doprowadzić do uszkodzenia powierzchni i urządzenia.
- Nie ciągnąć za podłączony wąż.
- Włączać urządzenie tylko wtedy, gdy szczotki przylegają do podłoża.
- Podczas eksploatacji uważać na odrzut urządzenia. Włączone urządzenie przesuwa się podczas pracy w stronę użytkownika. Urządzenie należy trzymać pewnie i utrzymywać stabilną postawę.
- Nie unosić (odsuwać) włączonego urządzenia od podłoża.
- Chronić urządzenie przed mrozem i wysoką temperaturą (dopuszczalny zakres temperatury otoczenia 5°C – 40°C).
- Nie korzystać z urządzenia w pobliżu urządzeń znajdujących się pod napięciem.

Tabliczka znamionowa

Na tabliczce znamionowej znajdują się najważniejsze dane urządzenia.

W rozdziale „Opis urządzenia” pokazano miejsce, w którym umieszczona jest tabliczka znamionowa na urządzeniu.

Zastosowanie zgodne z przeznaczeniem

⚠ OSTRZEŻENIE

Niebezpieczeństwo odniesienia obrażeń z powodu wyrzucanych cząsteczek

Urządzenie można stosować tylko na oczyszczonych wstępnie powierzchniach, przestrzegając przepisów bezpieczeństwa.

Urządzenie jest przeznaczone do usuwania zabrudzeń z powierzchni w sektorze zewnętrznym, np. z tarasów. W zależności od wykorzystywanych szczotek, urządzenie można stosować do powierzchni drewnianych, gładkich płyt kamiennych oraz z WPC (kompozytu drzewno-polimerowego).

Urządzenie może być zasilane wyłącznie zestawami akumulatorów 18 V Kärcher Battery Power lub 18 V Kärcher Battery Power+.

Możliwe do przewidzenia nieprawidłowe użycie

Każde inne zastosowanie jest niedopuszczalne.

Użytkownik ponosi odpowiedzialność za szkody wynikające z niezgodnego z przeznaczeniem użytkowania urządzenia.

Nie stosować urządzenia do czyszczenia powierzchni porośniętych roślinnością, np. ażurowe płyty chodnikowe.

Ochrona środowiska



Materiały, z których wykonano opakowania, nadają się do recyklingu. Opakowania poddać utylizacji przyjaznej dla środowiska naturalnego.



Elektryczne i elektroniczne urządzenia zawierają cenne surowce wtórne, a często również takie części składowe jak baterie, akumulatory lub olej, które w razie niewłaściwej obsługi lub nieprawidłowej utylizacji mogą stanowić potencjalne zagrożenie dla zdrowia ludzkiego i środowiska naturalnego. Jednak te części składowe są niezbędne do prawidłowej pracy urządzenia. Urządzeń oznaczonych tym symbolem nie można wyrzucać do odpadów z gospodarstw domowych.

Wskazówki dotyczące składników (REACH)

Aktualne informacje dotyczące składników można znaleźć na stronie: www.kaercher.com/REACH

Akcesoria i części zamienne

Należy stosować tylko oryginalne akcesoria i części zamienne, ponieważ gwarantują one bezpieczną i bezawaryjną pracę urządzenia.

Informacje dotyczące akcesoriów i części zamiennych można znaleźć na stronie www.kaercher.com.

Zakres dostawy

Zakres dostawy urządzenia jest przedstawiony na opakowaniu. Podczas rozpakowywania urządzenia należy sprawdzić, czy w opakowaniu znajdują się wszystkie elementy. W przypadku stwierdzenia braków w akcesoriach lub szkód powstałych w transporcie należy zwrócić się do dystrybutora.

Urządzenia zabezpieczające

⚠ **OSTROŻNIE**

Brak urządzeń zabezpieczających lub zmiany wprowadzone w urządzeniach

Urządzenia zabezpieczające służą ochronie użytkownika.

Dlatego nigdy nie wolno zmieniać ani pomijać urządzeń zabezpieczających.

Wyłącznik ochronny silnika

W przypadku przegrzania się silnika wyłącznik ochronny silnika wyłącza urządzenie.

Po wyłączeniu poczekać przynajmniej 10 minut na ostygnięcie urządzenia. Wyłącznik ochronny silnika powraca do położenia roboczego, gdy urządzenie jest ponownie gotowe do pracy.

Rysunek B

W przypadku ponownego wyłączenia należy przestrzegać następujących wskazówek:

- Nie wywierać zbyt dużego nacisku na urządzenie podczas czyszczenia.
- Podczas czyszczenia trzymać urządzenie pod mniejszym kątem.
- Stosować tylko odpowiednie szczotki. Rodzaj szczotek zależy od powierzchni, która ma być czyszczona.
- Urządzenie należy stosować wyłącznie na powierzchniach drewnianych, gładkich płytkach kamiennych lub materiałach kompozytowych WPC (kompozyt drzewno-polimerowy).

Opis urządzenia

Ilustracje: patrz strona z grafikami

Rysunek A

- 1 Osłona przed pryskaniem z krawędzią stojącą
- 2 Dysze wodne
- 3 Obudowa przekładni
- 4 Szczotki obrotowe
- 5 Drażek
- 6 Uchwyt
- 7 Przycisk odblokowujący wyłącznik urządzenia
- 8 Zawór do regulacji ilości wody
- 9 Przycisk odblokowujący zestaw akumulatorowy
- 10 Wyłącznik urządzenia
- 11 Taśma na rzepę
- 12 Przyłącze wody (system wtykowy)
- 13 Uszczelka filtra wody
- 14 Filtr wody
- 15 Tabliczka znamionowa
- 16 Głowica czyszcząca
- 17 Mocowanie szczotek (zamek obrotowy)
- 18 *Zestaw akumulatorów
- 19 *Ładowarka

* PCL 3-18 Battery Set

Symbole na urządzeniu

	Odłączyć od źródła napięcia.
	Niebezpieczeństwo zranienia przez odrzucane przedmioty!
	Niebezpieczeństwo zranienia. W pobliżu pracującego urządzenia nie mogą przebywać inne osoby!
	Niebezpieczeństwo uszkodzenia oczu i słuchu. Nosić okulary ochronne i naszuki!
	Niebezpieczeństwo uszkodzenia. Nie czyścić urządzenia wodą z węża ani strumieniem wody pod ciśnieniem!
	Niebezpieczeństwo uszkodzenia. Chronić przed deszczem!
	Niebezpieczeństwo oparzenia się o gorące powierzchnie!

Montaż

Wskazówka

Drażek mocuje się na stałe. Po zamontowaniu nie wolno już rozłączać połówek drażka. Podczas montażu należy dopilnować, aby wąż doprowadzający wodę i przewód nie zakleszczyły się ani nie były zgniecione.

1. Upewnić się, że przewód i wąż doprowadzający wodę nie są skręcone.
2. Złożyć drażek, tak by słychać było zablokowanie.

Rysunek C

3. Najpierw wsunąć przewód, a następnie wąż doprowadzający wodę na przewód do lewego rowka kanału kablowego od góry do dołu (zaczynając od uchwytu).

Rysunek D

4. Wystający fragment przewodu i węża mocno wcisnąć do obudowy głowicy szczotek.

Rysunek E

Wskazówka

Wąż doprowadzający wodę i przewód nie mogą wystawać z urządzenia podczas pracy!

Uruchamianie

Montaż zestawu akumulatorów

1. Wsunąć zestaw akumulatorów w mocowanie urządzenia aż do słyszalnego zablokowania.

Rysunek F

Wijmowanie zestawu akumulatorów

Wskazówka

W przypadku dłuższych przerw w pracy należy wyjąć zestaw akumulatorów z urządzenia i zabezpieczyć go przed użytkowaniem przez osoby niepowołane.

1. Naciśnąć przycisk odblokowania zestawu akumulatorów w dół, aby odblokować zestaw.
2. Wyjąć zestaw akumulatorów z urządzenia.

Rysunek G

Uruchamianie

1. Zamknąć zawór do regulacji ilości wody.

Rysunek H

2. Podłączyć wąż doprowadzający wodę do urządzenia.

Rysunek I

- a Zamocować wąż doprowadzający wodę. Musi być wyraźnie słychać zatrzasknięcie się złączki.
 - b Taśmą na rzepy przymocować wąż do uchwyty w celu jego odciążenia.
3. Połączyć wąż doprowadzający wodę z zaworem wody i otworzyć zawór. Przestrzegać wartości maks. ciśnienia roboczego (patrz rozdział *Dane techniczne*).

Działanie

Prawidłowe posługiwanie się szczotkami

Wskazówka

Stosować tylko takie szczotki, które są przeznaczone do czyszczenia danej powierzchni i odpowiednie do pracy z urządzeniem.

Przestrzegać podanych niżej wskazówek dot. prawidłowego posługiwania się szczotkami.

1. Równomiernie przyłożyć szczotki do powierzchni.

Rysunek J

2. Przesuwać szczotki po powierzchni, lekko je naciskając.

Włączanie urządzenia

Wskazówka

Przed włączeniem urządzenia należy odblokować wyłącznik urządzenia, aby umożliwić jego włączenie. Zastanów się, czy nie należy kolejno działać.

UWAGA

Szkody materialne

Jeśli urządzenie będzie użytkowane bez wody, może ulec uszkodzeniu.

Urządzenie należy zawsze użytkować z wodą.

1. Włożyć zestaw akumulatorów, patrz rozdział *Montaż zestawu akumulatorów*.
2. Naciśnąć przycisk odblokowujący wyłącznik urządzenia.

Rysunek K

3. Naciśnąć wyłącznik urządzenia. Następuje uruchomienie urządzenia.
4. Przytrzymać urządzenie oburącz.
5. Zwolnić wyłącznik urządzenia. Urządzenie zatrzyma się.

Zawór do regulacji ilości wody

Wskazówka

Istnieje możliwość regulowania ilości wody przepuszczanej przez dysze urządzenia i dostosowania jej do warunków czyszczenia. Można to wykonać za pomocą zaworu do regulacji ilości wody.

1. Pociągnięcie dźwigni zaworu w górę / do przodu powoduje zwiększenie ilości wody.
2. Przesunięcie dźwigni zaworu w dół / do tyłu powoduje zmniejszenie ilości wody lub całkowite zamknięcie zaworu do regulacji ilości wody.

Rysunek H

Czyszczenie powierzchni drewnianych

Do czyszczenia powierzchni drewnianych należy stosować szczotki przeznaczone do okładzin drewnianych.

Wskazówki

- *Przed użyciem należy sprawdzić urządzenie na delikatnych powierzchniach w niewidocznym miejscu.*
- *Nie zatrzymywać się w jednym miejscu, ale utrzymywać urządzenie w ruchu.*

Wskazówka

- *Powierzchnie drewniane należy zawsze czyścić zgodnie z przebiegiem włókien. Zawsze czyścić powierzchnie wzdłuż przebiegu elementów drewnianych i zgodnie ze spadkiem.*

Wskazówka

W przypadku czyszczonych powierzchni rezultaty czyszczenia wstępnego mogą zostać usunięte. Nierównomiernie jasne/ciemne efekty wynikają z rodzaju drewna lub sposobu czyszczenia drewna. W przypadku zwierzających powierzchni drewnianych usunięcie szarego odcienia jest pożądanym rezultatem.

1. Powoli przesunąć urządzenie po powierzchni.

Rysunek L

Abby osiągnąć optymalny efekt, po zakończeniu czyszczenia należy zastosować odpowiedni środek pielęgnacyjny lub ochronny!

Czyszczenie powierzchni kamiennych

Do czyszczenia gładkich płyt kamiennych na zewnątrz należy stosować szczotki przeznaczone do okładzin kamiennych (nie są objęte zakresem dostawy – możliwość zaopatrzenia, patrz rozdz. *Akcesoria i części zamienne*).

Wskazówka

Przed przystąpieniem do czyszczenia usunąć luźne elementy, np. żwir.

1. Powoli przesunąć urządzenie po powierzchni.

Przechowywanie urządzenia

Rysunek M

Nie używane urządzenie można zawiesić na haku zamontowanym w ścianie. Alternatywnie można też postawić urządzenie na krawędzi osłony przed pryskaniem. Urządzenie nie może stać na szczotkach, ponieważ może to spowodować ich uszkodzenie.

1. Wyjąć zestaw akumulatorów (patrz rozdział *Wijmowanie zestawu akumulatorów*).
2. Opróżnić urządzenie.

Rysunek N

- a Całkowicie otworzyć zawór do regulacji ilości wody.
 - b Postawić urządzenie pionowo i uruchomić na biegu jałowym.
3. Odłączyć przyłącze wody.
 4. Oczyszczyć urządzenie (patrz rozdział *Czyszczenie urządzenia*).

Transport

⚠ OSTROŻNIE

Nieuwzględnianie masy urządzenia

Niebezpieczeństwo odniesienia obrażeń i uszkodzenia
Podczas transportu zwrócić uwagę na masę urządzenia.

1. Wyjąć zestaw akumulatorów (patrz rozdział Wyjmowanie zestawu akumulatorów).
2. Na czas transportu w pojazdach należy zabezpieczyć urządzenie przed ślizganiem się i przechyleniem.

Przechowywanie

⚠ OSTROŻNIE

Nieuwzględnianie masy urządzenia

Niebezpieczeństwo odniesienia obrażeń i uszkodzenia
Podczas składowania uwzględnić masę urządzenia.

UWAGA

Zagrożenie mrozem

Nie w pełni opróżnione urządzenia mogą ulec uszkodzeniu na skutek mrozu.

Całkowicie opróżnić urządzenie i akcesoria.

Chronić urządzenie przed mrozem.

1. Wyjąć zestaw akumulatorów (patrz rozdział Wyjmowanie zestawu akumulatorów).
2. Urządzenie należy przechowywać w miejscu nienarażonym na działanie mrozu.

Wskazówki

Jeżeli przechowywanie w miejscu nienarażonym na działanie mrozu jest niemożliwe:

3. Opróżnić urządzenie.

Rysunek N

- a Całkowicie otworzyć zawór do regulacji ilości wody.
- b Postawić urządzenie pionowo i uruchomić na biegu jałowym.

Czyszczenie i konserwacja

Wymiana szczotek

Wskazówki

Zawsze wymieniać razem obie szczotki. Szczotki należy wymienić, gdy obudowa urządzenia dotyka powierzchni podczas jej czyszczenia, podczas gdy użytkownik nie naciska na urządzenie.

⚠ NIEBEZPIECZEŃSTWO

Niebezpieczeństwo porażenia prądem

Obrażenia z powodu dotknięcia elementów przewodzących prąd

Wyłączyć urządzenie.

Wyjąć zestaw akumulatorów.

⚠ OSTRZEŻENIE

Niekontrolowany rozruch

Niebezpieczeństwo odniesienia obrażeń

Wyjąć akumulator z urządzenia na czas przerw i przed wykonaniem wszelkich czynności konserwacyjnych oraz pielęgnacyjnych.

UWAGA

Niebezpieczeństwo poparzenia

Po zakończeniu pracy urządzenie może być bardzo gorące. Przed wymianą szczotek poczekać, aż urządzenie ostygnie.

1. Wyjąć zestaw akumulatorów (patrz rozdział Wyjmowanie zestawu akumulatorów).

Rysunek O

2. Odkręcić i wyjąć elementy mocujące szczotki.

3. Wyjąć zużyte szczotki.
4. Założyć nowe szczotki.
5. Założyć i zakręcić elementy mocujące szczotki.

Wskazówka

Podczas zakładania elementów mocujących szczotki zwracać uwagę na przyporządkowanie (po lewej / po prawej stronie, patrząc z perspektywy tabliczki znamionowej)!

Czyszczenie filtra wody

Wskazówka

Gdy przepływ wody jest słaby, należy wyczyścić filtr wody urządzenia.

Rysunek P

1. Odkręcić złącze wtykowe przy przyłączu wody.
 2. Wyjąć filtr wody.
 3. Przepłukać filtr wody pod bieżącą wodą w kierunku przeciwnym do przepływu wody w filtrze.
 4. Założyć filtr wody.
 5. Zakręcić złącze wtykowe.
- Dopilnować, aby uszczelka w złączu wtykowym była prawidłowo osadzona.

Czyszczenie urządzenia

⚠ OSTRZEŻENIE

Niekontrolowany rozruch

Niebezpieczeństwo odniesienia obrażeń

Wyjąć akumulator z urządzenia na czas przerw i przed wykonaniem wszelkich czynności konserwacyjnych oraz pielęgnacyjnych.

UWAGA

Nieprawidłowe czyszczenie

Uszkodzenie urządzenia

Nie czyścić urządzenia wodą z węża ani strumieniem wody pod ciśnieniem.

Nie stosować agresywnych środków czyszczących.

Nie uderzać szczotkami o podłogę.

1. Wyjąć zestaw akumulatorów (patrz rozdział Wyjmowanie zestawu akumulatorów).
2. Usunąć ze szczotek zabrudzenia, resztki roślin i piasek/kamienie.
3. W razie potrzeby wymontować szczotki i umyć pod bieżącą wodą.
4. Wyczyścić urządzenie wilgotną szmatką.

Usuwanie usterek

Usterki mają często proste przyczyny, które można usunąć samodzielnie, korzystając z poniższego przeglądu. W razie wątpliwości lub wystąpienia usterek innych niż wymienione należy skontaktować się z autoryzowanym serwisem.

Urządzenie wyłącza się podczas pracy

Zadziałał wyłącznik ochronny silnika

- Poczekać, aż urządzenie ostygnie (co najmniej 10 min). Wyłącznik ochronny silnika powraca automatycznie do położenia roboczego, gdy urządzenie jest ponownie gotowe do pracy.

W czasie schładzania się silnika nie wolno naciskać wyłącznika urządzenia, aby nie spowodować jego niepożądanego włączenia. Przed ponownym uruchomieniem należy koniecznie poczekać na schłodzenie się urządzenia.

W przypadku powtórnego wyłączenia należy podczas czyszczenia zmniejszyć ciśnienie wywierane na szczotki i trzymać urządzenie pod mniejszym kątem.

Urządzenie nie działa

Zestaw akumulatorów nie jest prawidłowo osadzony w urządzeniu.

1. Wsunąć zestaw akumulatorów w mocowanie urządzenia aż do słyszalnego zablokowania.

Stan naładowania zestawu akumulatorów jest zbyt niski.

1. Naładować zestaw akumulatorów.

Zestaw akumulatorów jest przegrzany

1. Wyjąć zestaw akumulatorów z urządzenia i pozostawić do ostygnięcia.

2. Nie wystawiać urządzenia ani zestawu akumulatorów na bezpośrednie działanie promieni słonecznych.

Zestaw akumulatorów lub ładowarka są uszkodzone

1. Wymienić zestaw akumulatorów lub ładowarkę.

Niezadawalający wynik czyszczenia

Zabrudzone szczotki

● Wyczyścić szczotki.

Zużyte szczotki

● Wymienić szczotki.

Zatkany filtr wody

● Wyczyścić filtr wody.

● Wymienić filtr wody.

Zatkane dysze wodne

● Zlecić wymianę dysz w autoryzowanym serwisie.

Gwarancja

W każdym kraju obowiązują warunki gwarancji określone przez dystrybutora. Ewentualne usterki urządzenia usuwane są w okresie gwarancji bezpłatnie, o ile spowodowane są błędem materiałowym lub produkcyjnym. W sprawach napraw gwarancyjnych prosimy kierować się z dowodem zakupu do dystrybutora lub do autoryzowanego punktu serwisowego.

(Adres znajduje się na odwrocie)

Dane techniczne

Wydajność urządzenia

Napięcie nominalne	V	18
Stopień ochrony		IPX1
Prędkość obrotowa szczotek	1/min	500-600
Średnica szczotek	mm	100
Wymiary i masa		
Ciężar	kg	5,6
Dł. x szer. x wys.	mm	770 x 395 x 240

Zmiany techniczne zastrzeżone.

Deklaracja zgodności UE

Niniejszym oświadczamy, że określone poniżej urządzenie odpowiada pod względem koncepcji, konstrukcji oraz wprowadzonej przez nas do handlu wersji obowiązującym zasadniczym wymogom dyrektyw UE dotyczącym bezpieczeństwa i zdrowia. Wszelkie niezgodnione z nami modyfikacje urządzenia powodują utratę ważności tego oświadczenia.

Produkt: urządzenie do czyszczenia podłóg

Typ: PCL 3-18

Obowiązujące dyrektywy UE

2006/42/WE (+2009/127/WE)

2014/30/UE

2011/65/UE

2000/14/WE

Zastosowane normy zharmonizowane

EN 60335-1

EN 60335-2-10

EN 62233: 2008

EN 55014-1: 2017 + A11: 2020

EN 55014-2: 2015

EN IEC 63000: 2018

Zastosowana metoda oceny zgodności

2000/14/WE: Załącznik V

Poziom mocy akustycznej dB(A)

PCL 3-18

Zmierzonej: 79

Gwarantowany: 81

Niżej podpisane osoby działają na zlecenie i z upoważnienia zarządu.



H. Jenner

Chairman of the Board of Management



S. Reiser

Director Regulatory Affairs & Certification

Administrator dokumentacji:

S. Reiser

Alfred Kärcher SE & Co. KG

Alfred-Kärcher-Str. 28 - 40

71364 Winnenden (Germany)

Tel.: +49 7195 14-0

Faks: +49 7195 14-2212

Winnenden, 01.11.2021 r.

Cuprins

Indicații generale	90
Indicații privind siguranța.....	91
Utilizarea conform destinației	91
Protecția mediului.....	91
Accesorii și piese de schimb	91
Set de livrare	91
Dispozitive de siguranță	91
Descrierea aparatului	92
Simbolurile de pe aparat	92
Montajul.....	92
Punerea în funcțiune	92
Regim	93
Transport	93
Depozitarea	93
Îngrijirea și întreținerea.....	94
Remediarea defecțiunilor	94
Garanție	94
Date tehnice	95
Declarație de conformitate UE	95

Indicații generale



Înainte de prima utilizare a aparatului, citiți aceste indicații privind siguranța, aceste instrucțiuni originale, indicațiile privind siguranța anexate setului de acumulatori și instrucțiunile originale anexate setului de acumulatori/încărcătorului standard. Respectați aceste instrucțiuni. Păstrați manualele pentru viitoarele utilizări sau pentru viitorul posesor.

În afară de indicațiile din instrucțiunile de utilizare, este necesar să fie luate în considerare și prevederile generale privind protecția muncii și prevenirea accidentelor de muncă, emise de organele legislative.

Indicații privind siguranța

Indicații de siguranță generale

⚠ PERICOL • Pericol de asfixiere. Nu țineți foliile de ambalaj la îndemâna copiilor.

⚠ AVERTIZARE • Persoanele cu capacități psihice, senzoriale sau mentale limitate sau care nu dispun de experiență sau cunoștințele necesare pot folosi aparatul doar dacă sunt supravegheați de corespunzător, dacă sunt instruite de o persoană responsabilă de siguranța lor cu privire la utilizarea în siguranță a aparatului și înțeleg pericolele care rezultă din acestea. • Este interzisă utilizarea aparatului de către copii. • Nu lăsați copiii nesupravegheați, pentru a vă asigura că nu se joacă cu aparatul. **Indicație** • Nu folosiți aparatul dacă în zona de lucru se află alte persoane sau anima-

Instrucțiunile de siguranță privind aparatul Patio Cleaner

- La racordarea acestui produs la rețeaua de apă potabilă, respectați cerințele EN 1717 și luați legătura cu firma de instalații sanitare dacă aveți întrebări.
- Utilizați aparatul numai cu apă dulce netratată, curată. Aparatul nu trebuie utilizat în niciun caz cu substanțe explozive, corozive sau inflamabile.
- Temperatura apei nu trebuie să depășească 35°C.
- Nu scufundați niciodată complet aparatul în lichide.
- Utilizați aparatul numai în exterior.
- Verificați periodic aparatul în privința deteriorărilor. Nu mai utilizați aparatul, în caz de deteriorări vizibile.
- Nu utilizați aparatul pe suprafețe pe care există deja apă.
- Înaintea lucrului, asigurați-vă că, pe suprafața de curățat, nu există nisip, pietre sau ale componente libere. În timpul curățării, acestea pot fi aruncate prin centrifugare sau pot deteriora suprafața și aparatul.
- Nu trageți niciodată de furcunul racordat.
- Porniți aparatul numai când perile se află pe podea.
- În timpul funcționării, țineți cont de reculul aparatului. Aparatul conectat tinde să se deplasează spre utilizator în timpul funcționării. Țineți aparatul bine fixat și asigurați-vă stabilitatea.
- Nu ridicați de pe podea aparatul când este conectat.
- Evitați expunerea aparatului la îngheț și la temperaturi mari (temperatura ambientală permisă: 5°C - 40°C).
- Nu utilizați aparatul în apropierea aparatelor aflate sub tensiune.

Plăcuță cu caracteristici

Pe plăcuța de tip se găsesc datele importante ale aparatului.

În capitolul „Descrierea dispozitivului” este indicat locul unde se găsește plăcuța de tip.

Utilizarea conform destinației

⚠ AVERTIZARE

Pericol de deteriorare din cauza particulelor centrifugate cu putere

Utilizați aparatul doar pe suprafețe curățate anterior și respectați indicațiile privind siguranța.

Aparatul este destinat îndepărtării murdăriei de pe suprafețe din zonele exterioare, ca, de exemplu, terase. În funcție de perile utilizate, aparatul poate fi folosit pe su-

prafețe din lemn sau pe dale de piatră și pe materiale compozite (WPC).

Folosiți aparatul exclusiv cu acumulatori 18 V Kärcher Battery Power sau 18 V Kärcher Battery Power+.

Utilizarea eronată prevăzută

Orice utilizare necorespunzătoare este interzisă.

Utilizatorul este responsabil pentru pericolele cauzate de utilizarea necorespunzătoare.

Nu utilizați aparatul pentru curățarea suprafețelor ceruite, ca de ex. dale de gazon.

Protecția mediului



Materialele de ambalare sunt reciclabile. Vă rugăm să eliminați ambalajele în mod ecologic.



Aparatele electrice și electronice conțin materiale reciclabile prețioase și, uneori, componente precum baterii, acumulatori sau uleiuri, care, în ca-

zrul utilizării incorecte sau al eliminării

necorespunzătoare, pot reprezenta un potențial pericol pentru sănătatea oamenilor și pentru mediul înconjurător. Pentru funcționarea corectă a aparatului, aceste componente sunt necesare. Aparatele marcate cu acest simbol nu trebuie aruncate la gunoier menajer.

Observații referitoare la materialele conținute (REACH)

Informații actuale referitoare la materialele conținute puteți găsi la adresa: www.karcher.com/REACH

Accesorii și piese de schimb

Utilizați numai accesorii originale și piese de schimb originale; ele asigură funcționarea în siguranță și fără avarii a aparatului.

Informații despre accesorii și piesele de schimb se găsesc la adresa www.karcher.com.

Set de livrare

Setul de livrare a aparatului este ilustrat pe ambalaj. La despachetare, verificați dacă conținutul este complet. Informații imediat distribuitorul dacă lipsesc accesorii sau dacă există deteriorări provocate în timpul transportului.

Dispozitive de siguranță

⚠ PRECAUȚIE

Dispozitive de siguranță care lipsesc sau care au fost modificate

Dispozitivele de siguranță au drept scop protecția dvs. Nu modificați și nu ignorați niciodată dispozitivele de siguranță.

Înterupător de protecție a motorului

Dacă motorul se supraîncălezește, întrerupătorul de protecție a motorului oprește aparatul.

Lăsați aparatul să se răcească timp de minim 10 minute. Întrerupătorul de protecție al motorului se resetează și aparatul este din nou în stare de funcționare.

Figura B

În caz de opriri repetate acționați conform următoarelor instrucțiuni:

- Nu exercitați presiune prea mare pe aparat, pe durata utilizării.
- Țineți aparatul în unghi plat pe durata curățării.
- Utilizați exclusiv perii adecvate. Caracterul adecvat al periiilor depinde de suprafața de curățat.

- Utilizați aparatul exclusiv pe suprafețe din lemn, pe dale de piatră netede sau pe materiale compozite (WPC).

Descrierea aparatului



Pentru imagini, consultați pagina de grafice
Figura A

- ① Protecție împotriva stropirii cu margine de așezare
- ② Duze pentru apă
- ③ Carcasa acționării
- ④ Perii rotative
- ⑤ Braț
- ⑥ Mâner
- ⑦ Buton de deblocare a comutatorului aparatului
- ⑧ Supapă de reglare a cantității de apă
- ⑨ Buton de deblocare a setului de acumulatori
- ⑩ Comutatorul aparatului
- ⑪ Bandă tip scai
- ⑫ Racord de apă (sistem de conectare)
- ⑬ Garnitură pentru filtrul de apă
- ⑭ Filtru de apă
- ⑮ Plăcuță de tip
- ⑯ Vas de curățare
- ⑰ Fixarea periiilor (Inchizător rotativ)
- ⑱ *Set de acumulatori
- ⑲ *Încărcător

* PCL 3-18 Battery Set

Simbolurile de pe aparat

	Deconectați de la sursa de alimentare.
	Pericol de accidentare din cauza aruncării obiectelor!
	Pericol de rănire. Țineți la distanță celelalte persoane!
	Pericol de afectare a ochilor și a auzului. Purați ochelari de protecție și protecție pentru auz!

	Pericol de deteriorare. Nu curățați aparatul cu furtun cu jet de apă sau cu jet de apă de înaltă presiune!
	Pericol de deteriorare. Nu depozitați în ploaie!
	Pericol de arsuri din cauza suprafețelor fierbinți!

Montajul

Indicație

Montarea brațului se realizează o dată. După montare separarea segmentelor de braț este interzisă. În timpul instalării, asigurați-vă de faptul că furtunul de apă și cablul nu sunt ciupiți sau strânși.

1. Asigurați-vă de faptul că furtunul de apă și cablul nu sunt răsuciți.
2. Rabatați brațul până auziți sunetul de fixare.

Figura C

3. Apăsăți cablul apoi furtunul de apă peste cablu de sus în jos (începând de la mâner) în canelura din stânga a conductei de cablu.

Figura D

4. Apăsăți cu putere cablul superior și furtunul de apă în carcasa capului de perie.

Figura E

Indicație

Pe durata utilizării aparatului asigurați-vă de faptul că furtunul de apă și cablul nu se extind din aparat!

Punerea în funcțiune

Montarea setului de acumulatori

1. Împingeți setul de acumulatori în suportul aparatului până auziți sunetul de fixare.

Figura F

Îndepărtarea setului de acumulatori

Indicație

În cazul perioadelor mai lungi de întrerupere a lucrului, îndepărtați setul de acumulatori din aparat și asigurați-l împotriva utilizării neautorizate.

1. Apăsăți butonul de deblocare a setului de acumulatori, pentru a debloca setul de acumulatori.
2. Scoateți setul de acumulatori din aparat.

Figura G

Punerea în funcțiune

1. Închideți supapa de reglare a cantității de apă.

Figura H

2. Racordați furtunul de apă la aparat.

Figura I

- a Fixați furtunul de apă. Cuplajul trebuie să se fixeze cu zgomot.
- b Asigurați furtunul de apă împotriva tragerii, la mâner cu banda tip scai.

3. Conectați furtunul de apă la robinetul de apă și deschideți robinetul de apă. Acordați atenție presiunii de regim maxime (vezi capitolul *Date tehnice*).

Regim

Utilizarea corectă a perilor

Indicație

Utilizați doar perii adecvate pentru suprafața de curățat și compatibile cu aparatul.

Respectați următoarele indicații referitoare la utilizarea corectă a perilor.

1. Așezați perile uniform pe suprafață.

Figura J

2. Mișcați perile cu presiune ușoară pe suprafețe.

Pornirea aparatului

Indicație

Pentru pornire, trebuie să deblocați întrerupătorul principal, pentru ca aparatul să pornească. Respectarea succesiunii operațiunilor este obligatorie.

ATENȚIE

Pagube materiale

Utilizarea fără apă poate cauza deteriorarea aparatului.

Utilizați aparatul întotdeauna cu apă.

1. Montați setul de acumulatori, vezi capitolul *Montarea setului de acumulatori*.

2. Apăsați butonul de deblocare a comutatorului aparatului.

Figura K

3. Apăsați comutatorul aparatului. Aparatul pornește.
4. Utilizați aparatul cu ambele mâini.
5. Eliberați comutatorul aparatului. Aparatul se oprește.

Supapă de reglare a cantității de apă

Indicație

Cantitatea de apă eliberată prin duzele aparatului poate fi ajustată de la supapa de reglare a cantității de apă și poate fi ajustată în funcție de curățare.

1. Trageți pârghia supapei în sus/înainte pentru a crește cantitatea de apă.
2. Împingeți pârghia supapei în jos/în spate pentru a reduce cantitatea de apă sau pentru a închide complet supapa de reglare a cantității de apă.

Figura H

Curățarea suprafețelor din lemn

Pentru curățarea suprafețelor din lemn, utilizați perii pentru suprafețe din lemn.

Indicație

- Înainte de utilizarea pe suprafețe sensibile, testați aparatul pe o secțiune ascunsă a suprafeței sensibile în cauză.
- Folosiți aparatul în mișcare permanentă, nu insistați asupra unui loc.

Indicație

- Suprafețele din lemn trebuie curățate întotdeauna pe direcția fibrei. Curățați întotdeauna de-a lungul plăcilor sau a elementelor din lemn, ținând perile înclinat.

Indicație

Dacă este posibil, la suprafețele tratate se poate îndepărta pretratamentul. Efectele neuniforme luminoase/întunecate sunt cauzate de tipul de lemn sau de tratarea lemnului. La suprafețele de lemn îmbătrânite, îndepărtarea straturilor cenușii este de dorit.

1. Deplasați aparatul încet pe suprafață.

Figura L

Pentru un rezultat optim, aplicați după curățare un produs de îngrijire sau un agent de protecție adecvat!

Curățarea suprafețelor de piatră

Pentru curățarea dalelor de piatră netede din exterior, folosiți perii pentru pietre (nu sunt incluse în pachetul de livrare - pentru sursele de aprovizionare vezi capitolul *Accesorii și piese de schimb*).

Indicație

Înainte de curățare, îndepărtați componentele aflate liber, ca de ex. pietrișul de pe plăcile de beton.

1. Deplasați aparatul încet pe suprafață.

Depozitarea aparatului

Figura M

Pentru depozitare, aparatul poate fi suspendat de u cârlig de perete. Opțional, puteți depozita aparatul pe marginea de așezare a protecției împotriva stropirii.

Asigurați-vă de faptul că aparatul nu se sprijină pe perii, deoarece în caz contrar apare riscul deteriorării perilor.

1. Îndepărtați setul de acumulatori (vezi capitolul *Îndepărtarea setului de acumulatori*).

2. Goliți aparatul.

Figura N

- a Deschideți complet supapa de reglare a cantității de apă.
 - b Așezați aparatul în poziție verticală și lăsați să funcționeze în gol.
3. Decuplați racordul de apă.
 4. Curățați aparatul (vezi capitolul *Curățarea aparatului*).

Transport

⚠ PRECAUȚIE

Nerespectarea greutății

Pericol de accidentare și de deteriorare

La transport țineți cont de greutatea aparatului.

1. Îndepărtați setul de acumulatori (vezi capitolul *Îndepărtarea setului de acumulatori*).
2. La transportul aparatului în vehicule, ancorati-l pentru a preveni alunecarea și răsturnarea.

Depozitarea

⚠ PRECAUȚIE

Nerespectarea greutății

Pericol de accidentare și de deteriorare

La depozitare țineți cont de greutatea aparatului.

ATENȚIE

Pericol de îngheț

Aparatele care nu sunt complet golite pot fi distruse de îngheț.

Goliți aparatul și accesoriile complet.

Protejați aparatul de îngheț.

1. Îndepărtați setul de acumulatori (vezi capitolul *Îndepărtarea setului de acumulatori*).
2. Depozitați aparatul într-un loc ferit de îngheț.

Indicație

Dacă nu se poate asigura depozitarea într-un loc ferit de îngheț:

3. Goliți aparatul.

Figura N

- a Deschideți complet supapa de reglare a cantității de apă.

- b. Așezați aparatul în poziție verticală și lăsați să funcționeze în gol.

Îngrijirea și întreținerea

Înlocuirea periiilor

Indicație

Înlocuiți întotdeauna ambele perii în același timp. Perile trebuie înlocuite, dacă carcasa acționării atinge suprafața în timpul curățării, fără să fie exercitată presiune pe aparat.

⚠ PERICOL

Pericol de electrocutare

Râniri cauzate de atingerea pieselor aflate sub tensiune. Opriiți aparatul.

Scoateți setul de acumulatori.

⚠ AVERTIZARE

Pornire necontrolată

Pericol de rănire

Scoateți acumulatorul din aparat, în pauzele de lucru și înainte de lucrările de întreținere și de îngrijire.

ATENȚIE

Pericol de arsuri

După utilizare, acționarea poate fi foarte fierbinte. Lăsați aparatul să se răcească înainte de înlocuirea periiilor.

1. Îndepărtați setul de acumulatori (vezi capitolul *Îndepărtarea setului de acumulatori*).

Figura O

2. Deșurubați elementul de fixare a periiilor și scoateți-l.
3. Scoateți perile uzate.
4. Montați noile perii.
5. Așezați elementul de fixare a periiilor și înșurubați-l.

Indicație

În cazul montării suportului de fixare a periei acordați atenție repartizării (stângula/dreapta, precum indicat pe placa de identificare)!

Curățarea filtrului de apă

Indicație

Dacă debitul de apă este insuficient, filtrul de apă din aparat trebuie curățat.

Figura P

1. Deșurubați racordul tip ștecher de la racordul de apă.
 2. Îndepărtați filtrul de apă.
 3. Curățați filtrul de apă cu apă curgătoare, în direcția opusă sensului de curgere.
 4. Montați filtrul de apă.
 5. Înșurubați racordul tip ștecher.
- Aveți grijă ca gamitura să fie așezată corect în legătura cu fișă.

Curățarea aparatului

⚠ AVERTIZARE

Pornire necontrolată

Pericol de rănire

Scoateți acumulatorul din aparat, în pauzele de lucru și înainte de lucrările de întreținere și de îngrijire.

ATENȚIE

Curățare incorectă

Defecțiuni ale aparatului

Curățarea aparatului cu jet de apă prin furtun sau cu jet de apă de înaltă presiune este interzisă.

Utilizarea substanțelor de curățare agresive este interzisă.

Lovirea periei de podea este interzisă.

1. Îndepărtați setul de acumulatori (vezi capitolul *Îndepărtarea setului de acumulatori*).
2. Îndepărtați depunerile de murdărie, resturile de plantă, cantitățile de nisip/pietre de pe perii.
3. Dacă este cazul demontați peria și curățați sub apă curgătoare.
4. Curățați aparatul cu o cârpă umedă.

Remedierea defecțiunilor

De cele mai multe ori, defecțiunile au cauze simple, pe care le puteți remedia cu ajutorul următoarei liste de ansamblu. În caz de dubiu sau de defecțiuni nementionate, vă rugăm să vă adresați unității de service autorizate.

Aparatul se oprește

Înterupătorul de protecție a motorului s-a cuplat

- Lăsați aparatul să se răcească (minim 10 minute). Înterupătorul de protecție al motorului se resetează automat și aparatul este din nou în stare de funcționare.

În timpul fazei de răcire, nu trebuie apăsat înterupătorul principal, pentru a evita pornirea necontrolată a aparatului. Înainte de repunerea în funcțiune, așteptați să treacă timpul de răcire indicat.

În caz de opriri repetate reduceți presiunea asupra periiilor în timpul curățării și țineți aparatul în unghi plat.

Aparatul nu funcționează

Setul de acumulatori nu este așezat corespunzător în aparat

1. Împingeți setul de acumulatori în suportul aparatului până când se înclichetează cu un sunet.

Starea de încărcare a setului de acumulatori este prea scăzută

1. Încărcați setul de acumulatori. Acumulatorul este supraîncălzit
1. Îndepărtați setul de acumulatori din aparat și lăsați-l să se răcească.
2. Nu puneți aparatul sau setul de acumulatori în soare.

Setul de acumulatori sau încărcătorul sunt defecte

1. Înlocuiți setul de acumulatori sau încărcătorul.

Rezultat de curățare insuficient

Perii murdare

- Curățați periiile.

Perii uzate

- Înlocuiți periiile.

Filtru de apă înfundat

- Curățarea filtrului de apă

- Înlocuirea filtrului de apă

Duze pentru apă înfundat

- Dispuneți înlocuirea duzelor de apă la serviciul autorizat pentru relații cu clienții.

Garanție

În fiecare țară sunt valabile condițiile de garanție publicate de distribuitorul nostru din țara respectivă. Eventuale defecțiuni ale acestui aparat, care survin în perioada de garanție și care sunt rezultatul unor defecte de fabricație sau de material, vor fi remediate gratuit. Pentru a putea beneficia de garanție, prezentați-vă cu chitanța de cumpărare la magazin sau la cea mai apropiată unitate de service autorizată.

(Pentru adresă, consultați pagina din spate)

Date tehnice

Date privind puterea aparatului		
Tensiune nominală	V	18
Grad de protecție	IPX1	
Turație perie	1/min	500-600
Diametru perie	mm	100

Dimensiuni și greutate		
Greutate	kg	5,6
Lungime x Lățime x Înălțime	mm	770 x 395 x 240

Sub rezerva modificărilor tehnice.

Declarație de conformitate UE

Prin prezenta, declarăm că aparatul indicat mai jos corespunde cerințelor fundamentale privind siguranța și sănătatea prevăzute în directivele UE relevante, prin proiectarea și construcția sa, precum și în versiunea comercializată de noi. În cazul efectuării unei modificări a aparatului care nu a fost convenită cu noi, această declarație își pierde valabilitatea.

Produs: Dispozitiv de curățare a pardoselilor

Tip: PCL 3-18

Directive UE relevante

2006/42/UE (+2009/127/UE)

2014/30/UE

2011/65/UE

2000/14/UE

Norme armonizate aplicate

EN 60335-1

EN 60335-2-10

EN 62233: 2008

EN 55014-1: 2017 + A11: 2020

EN 55014-2: 2015

EN IEC 63000: 2018

Procedura aplicată de evaluare a conformității

2000/14/UE: Anexa V

Nivel de putere acustică dB(A)

PCL 3-18

Măsurat: 79

Garantat: 81

Semnatarii acționează în numele și prin împuternicirea Consiliului director.



H. Jenner

Chairman of the Board of Management



S. Reiser

Director Regulatory Affairs & Certification

Însărcinat cu elaborarea documentației:

S. Reiser

Alfred Kärcher SE & Co. KG

Alfred-Kärcher-Str. 28 - 40

71364 Winnenden (Germania)

Tel.: +49 7195 14-0

Fax: +49 7195 14-2212

Winnenden, 2021/11/01

Obsah

Všeobecné upozornenia	95
Bezpečnostné pokyny	95
Používanie v súlade s účelom	96
Ochrana životného prostredia	96
Príslušenstvo a náhradné diely	96
Rozsah dodávky	96
Bezpečnostné zariadenia	96
Popis prístroja	96
Symboly na prístroji	97
Montáž	97
Uvedenie do prevádzky	97
Prevádzka	97
Preprava	98
Skladovanie	98
Ošetrovanie a údržba	98
Pomoc pri poruchách	99
Záruka	99
Technické údaje	99
EÚ vyhlásenie o zhode	99

Všeobecné upozornenia



Pred prvým použitím prístroja si prečítajte tieto bezpečnostné pokyny, tento pôvodný návod na použitie, bezpečnostné pokyny priložené k súprave akumulátorov a pôvodný návod na použitie priložený k súprave akumulátorov/štandardnej nabíjačke. Riadte sa informáciami a pokynmi, ktoré sú v nich uvedené. Tieto dokumenty si uschovajte pre neskoršie použitie alebo pre nasledujúceho majiteľa.

Okrem pokynov uvedených v návode na prevádzku je nutné zohľadňovať aj príslušne platné všeobecné bezpečnostné predpisy a predpisy týkajúce sa prevencie vzniku nehôd.

Bezpečnostné pokyny

Všeobecné bezpečnostné pokyny

⚠ NEBEZPEČENSTVO • *Nebezpečenstvo zadusenía. Obalové fólie uchovávajú mimo dosahu detí.*

⚠ VÝSTRAHA • *Osoby s obmedzenými fyzickými, zmyslovými alebo duševnými schopnosťami resp. osoby s nedostatkom skúseností alebo vedomostí smú zariadenie používať len vtedy, keď sú pod správnym dozorom resp. keď ich osoba kompetentná z hľadiska bezpečnosti poučila o bezpečnom používaní zariadenia a rozumujú príslušným nebezpečenstvám.* • *Deti nesmú používať tento prístroj.* • *Dozerajte na deti, aby sa nemohli hrať so zariadením.* **Upozornenie** • *Prístroj nepoužívajte, keď sa v pracovnej oblasti nachádzajú iné osoby alebo zvieratá.*

Bezpečnostné pokyny týkajúce sa prístroja Patio Cleaner

- Pri pripojení tohto výrobku k sieti pitnej vody zohľadnite požiadavky normy EN 1717 a v prípade otázok sa obráťte na svoju odbornú firmu sanitárnej techniky.
- Prístroj používajte len s neupravenou čistou sladkou vodou. Prístroj sa v žiadnom prípade nesmie používať v spojení s výbušnými, korozívnymi alebo zápalnými látkami.

- Teplota vody nesmie byť vyššia ako 35°C.
- Prístroj celkom neponorte do tekutín.
- Prístroj používajte len v exteriéri.
- Prístroj pravidelne kontrolujte z hľadiska poškodenia. V prípade viditeľných poškodení prístroj už nevedzte do prevádzky.
- Prístroj nepoužívajte na plochách, na ktorých sa už nachádza voda.
- Pred prácou sa ubezpečte, že na čistej ploche sa nenachádza piesok, kamene alebo voľné súčasti. Pri čistení môžu odlietavať alebo poškodiť povrch prístroj.
- Neťahajte za pripojenú hadicu.
- Prístroj zapínajte len vtedy, keď kefy dosadajú na podlahu.
- Pri prevádzke dbajte na spätný náraz prístroja. Zapnutý prístroj sa počas prevádzky posúva k používateľovi. Držte pevne prístroj a zabezpečte jeho stabilitu.
- Zapnutý prístroj nedvíhajte z podlahy.
- Chráňte prístroj pred mrazom a veľkým teplom (povolená teplota okolia 5 °C až 40 °C).
- Prístroj nepoužívajte v blízkosti prístrojov, ktoré sú pod napätím.

Typový štítok

Na typovom štítku nájdete najdôležitejšie údaje o prístroji.

V kapitole „Popis prístroja“ je uvedený, kde na prístroji je umiestnený typový štítok.

Používanie v súlade s účelom

⚠ VÝSTRAHA

Nebezpečenstvo poranenia odlietavajúcimi časticami

Používajte prístroj len na predbežne vyčistených plochách a dbajte na bezpečnostné pokyny. Prístroj je určený na odstránenie nečistôt povrchov v exteriéri, napr. na terasách. V závislosti od použitého kief je prístroj vhodný na drevené povrchy, hladké kamenné dlaždice a kompozitné materiály (WPC). Prístroj sa smie prevádzkovať len v kombinácii so súpravami akumulátorov 18 V Kärcher Battery Power alebo 18 V Kärcher Battery Power+.

Predpokladané nesprávne použitie

Akékoľvek použitie v rozpore s účelom je neprípustné.

Obsluhujúci personál je zodpovedný za poškodenie, ktoré vznikajú pri používaní v rozpore s účelom.

Nepoužívajte prístroj na čistenie plôch s porastom, akým je napríklad zatrávňovacia dlažba.

Ochrana životného prostredia



Obalové materiály sú recyklovateľné. Obaly zlikvidujte ekologickým spôsobom.



Elektrické a elektronické zariadenia obsahujú cenné recyklovateľné materiály a často aj komponenty ako napr. batérie, akumulátory alebo olej, ktoré pri nesprávnej manipulácii alebo likvidácii môžu predstavovať potenciálne nebezpečenstvo pre ľudské zdravie a životné prostredie. Tieto komponenty sú však pre správnu prevádzku zariadenia nevyhnutné. Zariadenia označené týmto symbolom nesmú byť likvidované spolu s domovým odpadom.

Informácie o obsiahnutých látkach (REACH)

Aktuálne informácie o obsiahnutých látkach sú uvedené na internetovej stránke: www.kaercher.com/REACH

Príslušenstvo a náhradné diely

Používajte len originálne príslušenstvo a originálne náhradné diely, pretože takéto komponenty zaručujú bezpečnú a bezporuchovú prevádzku zariadenia. Informácie o príslušenstve a náhradných dieloch sa nachádzajú na stránke www.kaercher.com.

Rozsah dodávky

Rozsah dodávky zariadenia je znázornený na obale. Pri rozbaľovaní skontrolujte, či je obsah kompletný. V prípade chýbajúceho príslušenstva alebo pri výskyte poškodení spôsobených prepravou informujte Vášho predajcu.

Bezpečnostné zariadenia

⚠ UPOZORNENIE

Chýbajúce alebo zmenené bezpečnostné zariadenia

Bezpečnostné zariadenia slúžia na vašu ochranu. Nikdy nemeňte ani neobchádzajte bezpečnostné zariadenia.

Motorový istič

Motorový istič v prípade prehriatia motora vypne prístroj.

Prístroj nechajte po vypnutí aspoň 10 minút vychladnúť. Motorový istič sa automaticky resetuje a prístroj je znovu pripravený na prevádzku.

Obrázok B

V prípade opakovaného vypnutia sa riadte nasledujúcimi pokynmi:

- Pri čistení nevyvíjajte na prístroj príliš veľký tlak.
- Prístroj počas čistenia držte pod malým uhlom.
- Používajte len vhodné kefy. Vhodnosť kief závisí od čisteného povrchu.
- Prístroj používajte len na drevených povrchoch, hladkých kamenných dlaždiach alebo kompozitných materiáloch (WPC).

Popis prístroja



Obrázky sú uvedené na strane s grafikami
Obrázok A

- 1 Ochrana proti striekaniu s odstavňou plochou
- 2 Dýzy vody
- 3 Kryt prevodovky
- 4 Rotujúca kefa
- 5 Rúčka
- 6 Rukoväť
- 7 Odisťovacie tlačidlo spínača prístroja
- 8 Regulačný ventil množstva vody
- 9 Odisťovacie tlačidlo súpravy akumulátorov
- 10 Spínač prístroja
- 11 Páska so suchým zipsom
- 12 Prípojka vody (zasúvací systém)
- 13 Tesnenie vodného filtra
- 14 Vodný filter

- 15) Typový štítok
- 16) Čistiaca hlavica
- 17) Upevnenie kief (otočný uzáver)
- 18) *Súprava akumulátorov
- 19) *Nabíjačka

* PCL 3-18 Battery Set

Symbole na prístroji

	Odpojte od zdroja napätia.
	Nebezpečenstvo zranenia v dôsledku pohybujúcich dielov!
	Nebezpečenstvo vzniku zranení. Všetky osoby udržujte dostatočne vzdialené!
	Nebezpečenstvo poškodenia očí a sluchu. Noste ochranné okuliare a chrániče sluchu!
	Nebezpečenstvo poškodenia. Na čistenie prístroja nepoužívajte prúd vody z hadice alebo vysokotlakový prúd vody!
	Nebezpečenstvo poškodenia. Nevystavujte dažďu!
	Nebezpečenstvo popálenia horúcimi povrchmi!

Montáž

Upozornenie

Montáž ruky sa vykonáva raz. Po montáži už nemá dôjsť k oddeleniu polovic rúčky. Pri montáži dbajte na to, aby nedošlo k príviknutiu alebo stlačeniu hadice na vodu a kábla.

1. Uistite sa, že kábel a hadica na vodu nie sú skrútené.
2. Rúčku zasunutím spojte tak, aby došlo k počuteľnému zacvaknutiu.

Obrázok C

3. Kábel a následne hadicu na vodu zatlačte smerom zhora nadol (od rukoväte) do ľavej drážky káblového kanála.

Obrázok D

4. Prečnievajúci kábel a hadicu na vodu silno zatlačte do krytu kefovej hlavy.

Obrázok E

Upozornenie

Hadica na vodu a kábel nesmú počas prevádzky vyčnievať z prístroja!

Uvedenie do prevádzky

Montáž súpravy akumulátorov

1. Súpravu akumulátorov zasuňte do uchytenia prístroja, až kým počuteľne zacvakne.

Obrázok F

Odstránenie súpravy akumulátorov

Upozornenie

Pri dlhšom prerušení práce z prístroja odstráňte súpravu akumulátorov a zaistite proti neoprávnenému použitiu.

1. Na odistenie súpravy akumulátorov stlačte odistovacie tlačidlo súpravy akumulátorov smerom nadol.
2. Súpravu akumulátorov vyberte z prístroja.

Obrázok G

Uvedenie do prevádzky

1. Zatvorte regulačný ventil množstva vody.

Obrázok H

2. Hadicu na vodu pripojte k prístroju.

Obrázok I

- a Nasadíte hadicu na vodu. Spojka musí počuteľne zacvaknúť.
 - b Pre odľahčenie zaistíte hadicu na vodu na rúčke pomocou pásky so suchým zipsom.
3. Hadicu na vodu spojte s vodovodným kohútikom, ktorý následne otvorte. Dbajte na maximálny prevádzkový tlak (pozrite si kapitolu *Technické údaje*).

Prevádzka

Správna manipulácia s kefami

Upozornenie

Používajte len kefy, ktoré sú vhodné pre čistený povrch a prístroj.

Dbajte na nasledujúce pokyny týkajúce sa správneho používania kief.

1. Kefy rovnomerne nasadíte na povrch.

Obrázok J

2. Kefy pri aplikácii malého tlaku vedte po povrchu.

Zapnutie prístroja

Upozornenie

Na zapnutie musíte odblokovať spínač prístroja, aby sa prístroj spustil. Pritom je nutné dodržať poradie.

POZOR

Vecné škody

V prípade prevádzkovania prístroja bez vody môže dôjsť k jeho poškodeniu.

Prístroj vždy prevádzkujte s vodou.

1. Vložte súpravu akumulátorov (pozrite si kapitolu *Montáž súpravy akumulátorov*).
 2. Stlačte tlačidlo na odblokovanie spínača prístroja.
- Obrázok K**
3. Stlačte spínač prístroja. Prístroj sa spustí.
 4. Prístroj držte obomi rukami.

5. Uvoľnite spínač prístroja.
Prístroj sa zastaví.

Regulačný ventil množstva vody

Upozornenie

Množstvo vody rozstrekovanej prostredníctvom dýz nachádzajúcich sa na prístroji možno nastaviť pomocou regulačného ventilu množstva vody a prispôbiť ho príslušnej čistiacej úlohe.

1. Pre zvýšenie množstva vody potiahnite páčku ventilu smerom nahor/dopredu.
2. Pre zníženie množstva vody alebo úplné zatvorenie regulačného ventilu množstva vody zatlačte páčku ventilu smerom nadol/dozadu.

Obrázok H

Čistenie dreveného povrchu

Na čistenie drevených povrchov používajte kefy na drevené podlahové krytiny.

Upozornenie

- Prístroj pred jeho použitím na citlivých povrchoch najprv otestujte na nenápadnom mieste.
- Nezdržiavajte sa na jednom mieste. Namiesto toho udržiavajte prístroj v pohybe.

Upozornenie

- Drevené povrchy čistite vždy v smere vlákien. Čistite vždy pozdĺž podlahových dosiek alebo drevených prvkov a s náklonom.

Upozornenie

V prípade upravených povrchov príp. možno odstrániť povrchovú úpravu. Nerovnomerné/tmavé efekty sú zapríčinené druhom dreva alebo úpravou dreva. V prípade zvetraných drevených povrchov je odstránenie sivého povlaku požadovaným výsledkom.

1. Prístroj pomaly posúvajte po povrchu.

Obrázok L

Pre dosiahnutie optimálneho výsledku naneste po čistení vhodný ošetrovací alebo ochranný prostriedok!

Čistenie kamenného povrchu

Na čistenie hladkých kamenných dlaždíc v exteriéri používajte kefy pre kamenné podlahové krytiny (nie sú súčasťou dodávky - možnosti zakúpenia sú uvedené v kapitole Príslušenstvo a náhradné diely).

Upozornenie

Pred čistením odstráňte uvoľnené časti, ako napríklad kamienky.

1. Prístroj pomaly posúvajte po povrchu.

Uschovanie prístroja

Obrázok M

Na uschovanie prístroja je ho možné zavesiť na nástenný hák. Alternatívne môžete prístroj odstaviť na odstavnej ploche ochrany proti striekaniu. Dbajte na to, aby prístroj nestál na kefách a nedošlo tak k poškodeniu štetín.

1. Vyberte súpravu akumulátorov (pozrite si kapitolu Odstránenie súpravy akumulátorov).
2. Vyprázdňte prístroj.

Obrázok N

- a Úplne otvorte regulačný ventil množstva vody.
 - b Prístroj uveďte do vzpriamenej polohy a vyprázdnite ho.
3. Odpojte prípojku vody.
 4. Vyčistite prístroj (pozrite si kapitolu Čistenie prístroja).

Preprava

⚠ UPOZORNENIE

Nerešpektovanie hmotnosti

Nebezpečenstvo zranenia a poškodenia

Pri preprave dbajte na hmotnosť prístroja.

1. Odstráňte súpravu akumulátorov (pozrite si kapitolu Odstránenie súpravy akumulátorov).
2. Pri preprave vo vozidlách zaistíte zariadenie proti zošmyknutiu a prevráteniu.

Skladovanie

⚠ UPOZORNENIE

Nerešpektovanie hmotnosti

Nebezpečenstvo zranenia a poškodenia

Pri skladovaní dbajte na hmotnosť prístroja.

POZOR

Ohrozenie prístroja mrazom

Prístroje, ktoré nie sú úplne vyprázdnené, môže mráz zničiť.

Prístroj a príslušenstvo celkom vyprázdnite.

Prístroj chráňte pred mrazom.

1. Vyberte súpravu akumulátorov (pozrite si kapitolu Odstránenie súpravy akumulátorov).
2. Prístroj uchovávajte na mieste chránenom pred mrazom.

Upozornenie

Ak nie je možné skladovanie zabezpečené proti mrazu:

3. Vyprázdňte prístroj.

Obrázok N

- a Úplne otvorte regulačný ventil množstva vody.
- b Prístroj uveďte do vzpriamenej polohy a vyprázdnite ho.

Ošetrovanie a údržba

Výmena kief

Upozornenie

Vždy vymieňajte obidve kefy súčasne. Kefy je potrebné vymeniť vtedy, keď sa kryt prevodovky pri čistení dotýka povrchu bez toho, aby sa na prístroj vyvinul tlak.

⚠ NEBEZPEČENSTVO

Nebezpečenstvo zásahu elektrickým prúdom

Zranenie následkom dotyku dielov vedúcich prúd

Vypnite prístroj.

Vyberte súpravu akumulátorov.

⚠ VÝSTRAHA

Nekontrolované spustenie

Nebezpečenstvo poranenia

Počas pracovných prestávok a pred údržbovými a ošetrovacími prácami akumulátor vyberte z prístroja.

POZOR

Nebezpečenstvo popálenia

Prevodovka môže byť po použití veľmi horúca. Pred výmenou kief nechajte prístroj vychladnúť.

1. Vyberte súpravu akumulátorov (pozrite si kapitolu Odstránenie súpravy akumulátorov).

Obrázok O

2. Odskrutkujte upevnenie kief a snímte ho.
3. Vytiahnite opotrebované kefy.
4. Nasadte nové kefy.
5. Nasadte upevnenie kief a zaskrutkujte ho.

Upozornenie

Pri nasadzovaní upevnenia kief dbajte na usporiadanie (vľavo/vpravo, pri pohľade od typového štítku)!

Čistenie vodného filtra

Upozornenie

Keď je prietok vody nedostatočný, tak je nutné v prístroji vymeniť vodný filter.

Obrázok P

1. Odskrutkujte zásuvný konektor na prípojke vody.
2. Vytiahnite vodný filter.
3. Vodný filter vypláchnite pod tečúcou vodou v protismere prúdu.
4. Vložte vodný filter.
5. Naskrutkujte zásuvný konektor.

Dbajte na to, aby bolo tesnenie v zásuvnom konektore správne nasadené.

Čistenie prístroja

⚠ VÝSTRAHA

Nekontrolované spustenie

Nebezpečenstvo poranenia

Počas pracovných prestávok a pred údržbovými a ošetrovacími prácami akumulátor vyberte z prístroja.

POZOR

Neodborné čistenie

Poškodenia prístroja

Na čistenie prístroja nepoužívajte prúd vody z hadice alebo vysokotlakový prúd vody.

Nepoužívajte žiadne agresívne čistiace prostriedky.

Keфы nevyklepávajte na podlahe.

1. Vyberte súpravu akumulátorov (pozrite si kapitolu *Odstránenie súpravy akumulátorov*).
2. Z kief odstráňte nečistoty, zvyšky rastlín a piesok/kamene.
3. V prípade potreby odmontujte kefy a vyčistite ich pod tečúcou vodou.
4. Prístroj očistite mokrú utierkou.

Pomoc pri poruchách

Poruchy majú často jednoduchú príčinu, ktorú dokážete odstrániť sami pomocou nasledujúceho prehľadu. V prípade pochybností alebo pri poruchách, ktoré tu nie sú uvedené, sa obráťte na autorizovaný zákaznícky servis.

Prístroj sa počas prevádzky vypína

Došlo k zareagovaniu motorového ističa

- Prístroj nechajte vychladnúť (aspoň 10 minút). Automaticky sa vykoná reset motorového ističa a prístroj bude znovu pripravený na prevádzku.

Počas ochladzovacej fázy sa spínač prístroja nesmie stláčať, aby sa predišlo bezprostrednému spusteniu prístroja. Pred opätovným uvedením do prevádzky bezpodmienečne vyčkajte uvedený čas ochladenia.

V prípade opakovaného vypnutia počas čistenia zmenšite tlak na kefy a prístroj podržte v užšom uhle.

Prístroj nebeží

Súprava akumulátorov nie je v prístroji správne umiestnená

1. Súpravu akumulátorov zasuňte do uchytenia prístroja, až kým počuteľne zacvakne.

Stav nabitia súpravy akumulátorov je príliš nízky

1. Nabite súpravu akumulátorov.

Súprava akumulátorov je prehriata

1. Súpravu akumulátorov vyberte z prístroja a nechajte ju vychladnúť.
2. Prístroj a súprava akumulátorov nesmú byť vystavené pôsobeniu slnečného žiarenia.

Súprava akumulátorov alebo nabíjačka je poškodená

1. Vymeňte súpravu akumulátorov alebo nabíjačku.

Nedostatočný výsledok čistenia

Znečistené kefy

- Vyčistite kefy.

Opotrebované kefy

- Vymeňte kefy.

Upchatý filter vody

- Čistenie filtra vody

- Výmena filtra vody

Upchaté dýzy vody

- Dýzy vody nechajte vymeniť autorizovanou zákazníckou službou.

Záruka

V každej krajine platia záručné podmienky vydané našou príslušnou distribučnou spoločnosťou. Prípadné poruchy Vášho zariadenia odstránime v rámci záručnej doby zadarmo, pokiaľ ich príčinou boli materiálové alebo výrobné chyby. Pri uplatňovaní záruky sa spolu s dokladom o kúpe obráťte na Vášho predajcu alebo na najbližšie autorizované servisné stredisko. (adresa je uvedená na zadnej strane)

Technické údaje

Výkonové údaje prístroja

Menovité napätie	V	18
Stupeň ochrany		IPX1
Otáčky kefy	1/min	500-600
Priemer kefy	mm	100
Rozmery a hmotnosti		
Hmotnosť	kg	5,6
Dĺžka x šírka x výška	mm	770 x 395 x 240

Technické zmeny vyhradené.

EU vyhlásenie o zhode

Týmto prehlasujeme, že nižšie označený stroj zodpovedá na základe svojej koncepcie a konštrukčného vyhotovenia, ako aj od vyhotovení, ktoré sme uviedli do prevádzky, príslušným základným bezpečnostným a zdravotným požiadavkám smerníc ES. V prípade zmeny, ktorú neschválime, stráca toto prehlásenie platnosť.

Výrobok: Podlahový čistič

Typ: PCL 3-18

Príslušné smernice EÚ

2006/42/ES (+2009/127/ES)

2014/30/EÚ

2011/65/EÚ

2000/14/ES

Aplikované harmonizované normy

EN 60335-1

EN 60335-2-10

EN 62233: 2008

EN 55014-1: 2017 + A11: 2020

EN 55014-2: 2015

EN IEC 63000: 2018

Uplatňované postupy posudzovania zhody

2000/14/ES: Príloha V

Hladina akustického výkonu dB (A)

PCL 3-18

Namerané: 79

Zaručené: 81

Podpísané osoby konajú z poverenia a s plnou mocou vedenia spoločnosti.

Osoba zodpovedná za dokumentáciu:

S. Reiser
Alfred Kärcher SE & Co. KG
Alfred-Kärcher-Str. 28 - 40
71364 Winnenden (Germany)
Tel.: +49 7195 14-0
Fax: +49 7195 14-2212
Winnenden, 01.11.2021

Sadržaj

Opće napomene.....	100
Sigurnosni napuci.....	100
Namjenska uporaba.....	100
Zaštita okoliša.....	100
Pribor i zamjenski dijelovi.....	101
Sadržaj isporuke.....	101
Sigurnosni uređaji.....	101
Opis uređaja.....	101
Simboli na uređaju.....	101
Montaža.....	101
Puštanje u pogon.....	102
Rad.....	102
Transport.....	102
Skladištenje.....	103
Njega i održavanje.....	103
Pomoć u slučaju smetnji.....	103
Jamstvo.....	104
Tehnički podaci.....	104
EU izjava o sukladnosti.....	104

Opće napomene



Prije prve uporabe uređaja pročitajte ove sigurnosne naputke, ove originalne upute za rad i priložene sigurnosne naputke za komplet baterija, kao i priložene originalne upute za rad za komplet baterija / standardni punjač. Postupajte u skladu s njima. Čuvajte knjižice za kasniju uporabu ili za sljedećeg vlasnika. Osim naputaka u uputama za rad, morate uzeti u obzir i opće propise o sigurnosti i sprječavanju nezgoda koje je donio zakonodavac.

Sigurnosni napuci

Opće sigurnosne napomene

⚠ OPASNOST • Opasnost od gušenja. Držite ambalažu foliju dalje od djece.

⚠ UPOZORENJE • Osobe s ograničenim fizičkim, osjetilnim ili mentalnim sposobnostima ili nedostatkom iskustva i znanja smiju koristiti uređaj samo uz pravilan nadzor ili ako ih je osoba zadužena za njihovu sigurnost uputila u sigurnu uporabu uređaja te ako razumiju opasnosti koje mogu nastati iz toga. • Djece ne smiju upravljati uređajem. • Djece trebaju biti pod nadzorom kako bi se osiguralo da se ne igraju s uređajem. **Napomena** • Ne koristite uređaj ako se u području rada nalaze druge osobe ili životinje.

Sigurnosne upute Patio Cleaner

- Prilikom priključka ovog proizvoda na vodovodnu mrežu pridržavajte se zahtjeva EN 1717 te se u slučaju eventualnih pitanja obratite vašem stručnom poduzeću za sanitarije.
- Uređaj koristite samo s netretiranom, bistrom slatkom vodom. Uređaj se ni u kojem slučaju ne smije koristiti s eksplozivnim, korozivnim ili zapaljivim tvarima.
- Temperatura vode ne smije biti viša od 35 °C.
- Uređaj nikad nemojte potpuno uranjati u tekućine.
- Koristite uređaj samo na otvorenom.
- Redovito provjeravajte postoje li na uređaju oštećenja. Ako postoje vidljiva oštećenja, više nemojte koristiti uređaj.
- Nemojte koristiti uređaj na površinama na kojima se već nalazi voda.
- Provjerite prije rada da na površini za čišćenje nema pijeska, kamenja ili nepričvršćenih sastavnih dijelova. Prilikom čišćenja isti se mogu odbaciti ili oštetiti površinu uređaja.
- Nemojte vući za priključeno crijevo.
- Uređaj uključite samo ako četke nalježu na pod.
- Pri radu vodite računa o povratnom udaru uređaja. Uključeni uređaj pri radu se pomiče prema korisniku. Čvrsto držite uređaj i pobrinite se da čvrsto stojite.
- Uključeni uređaj nemojte podizati s poda.
- Zaštitite uređaj od smrzavanja i velike vrućine (dovoljna okolna temperatura 5° C do 40 °C).
- Uređaj nemojte koristiti u blizini uređaja koji su pod naponom.

Natpisna pločica

Na natpisnoj pločici navedeni su najvažniji podaci o uređaju.

U poglavlju „Opis uređaja“ prikazano je gdje se na uređaju nalazi natpisna pločica.

Namjenska uporaba

⚠ UPOZORENJE

Opasnost od ozljeda uslijed čestica koje su odbačene u vodu

Uređaj koristite samo na prethodno očišćenim površinama i pridržavajte se sigurnosnih napomena.

Uređaj je namijenjen za uklanjanje prijavštine s površina u vanjskom području kao što su, npr. terase. Uređaj je, ovisno o upotrijebljenim četkama, prikladan za čišćenje drvenih površina, glatkih kamenih pločica i kompozitnih materijala (WPC).

Uređaj smije raditi samo s 18 V Kärcher Battery Power ili 18 V Kärcher Battery Power + kompletima baterija.

Predvidiva pogrešna uporaba

Zabranjena je svaka nenamjenska uporaba.

Rukovatelj odgovara za štete nastale uslijed nenamjenske uporabe.

Uređaj nemojte koristiti za čišćenje površina s vegetacijom kao što su, npr. travni pločnici.

Zaštita okoliša



Ambalažni se materijali mogu reciklirati. Molimo odložite ambalažu na ekološki prihvatljiv način.



Električni i elektronički uređaji sadrže vrijedne reciklažne materijale, a često i sastavne dijelove poput baterija, punjivih baterija ili ulja koji kod nepravilnog rukovanja ili nepravilnog odlaganja u

otpad mogu predstavljati potencijalnu opasnost za ljudsko zdravlje i okoliš. Međutim, ti su sastavni dijelovi potrebni za pravilan rad uređaja. Uređaji koji su označeni ovim simbolom ne smiju se odlagati zajedno s kućnim otpadom.

Napomene o sastojcima (REACH)

Aktualne informacije o sastojcima pronađite na: www.kaercher.com/REACH

Pribor i zamjenski dijelovi

Koristite samo originalan pribor i originalne zamjenske dijelove jer oni jamče siguran i nesmetan rad uređaja. Informacije o priboru i zamjenskim dijelovima pronađite na www.kaercher.com.

Sadržaj isporuke

Sadržaj isporuke uređaja prikazan je na ambalaži. Kod raspakiravanja provjerite je li sadržaj potpun. U slučaju nedostatka pribora ili štete nastale prilikom transporta obavijestite svog prodavača.

Sigurnosni uređaji

⚠ OPREZ

Manjkavi ili izmijenjeni sigurnosni uređaji
Sigurnosni uređaji služe vašoj zaštiti.

Nikad ne mijenjajte sigurnosne uređaje i nemojte ih zaobilaziti.

Zaštitna sklopka motora

Ako se motor pregrije, zaštitna sklopka motora isključuje uređaj.

Nakon isključivanja pustite uređaj da se hladi najmanje 10 minuta. Zaštitna sklopka motora potom se resetira i uređaj je ponovno spreman za rad.

Slika B

U slučaju ponovnog isključivanja, obratite pozornost na sljedeće upute:

- Prilikom čišćenja ne izlažite uređaj prevelikom pritisku.
- Uređaj prilikom čišćenja držite pod malim kutom.
- Koristite samo prikladne četke. Prikladnost četki ovisi o površini za čišćenje.
- Uređaj upotrebljavajte samo na drvenim površinama, glatkim kamenim pločicama ili kompozitnim materijalima (WPC).

Opis uređaja

Vidi slike na stranici sa slikama







Slika A

- 1 Zaštita od prskanja s rubom za odlaganje
- 2 Sapnice za vodu
- 3 Kućište prijenosnika
- 4 Rotirajuće četke
- 5 Držak
- 6 Ručka
- 7 Tipka za deblokiranje sklopke uređaja
- 8 Ventil za reguliranje količine vode
- 9 Tipka za deblokiranje kompleta baterija
- 10 Sklopka uređaja
- 11 Čičak traka
- 12 Priključak za vodu (utični sustav)

- 13 Brtva filtra za vodu
- 14 Filtar za vodu
- 15 Natpisna pločica
- 16 Glava za čišćenje
- 17 Učvršćenje četki (rotirajući zatvarač)
- 18 *Komplet baterija
- 19 *Punjač

* PCL 3-18 Battery Set

Simboli na uređaju

	Odvojite od izvora napona.
	Opasnost od ozljeda uslijed letećih predmeta!
	Opasnost od ozljeda. Ostale osobe držati podalje!
	Opasnost od ozljede očiju i oštećenja sluha. Nosite zaštitne naočale i zaštitu sluha!
	Opasnost od oštećenja. Uređaj nemojte čistiti vodenim mlazom iz crijeva ili vodenim mlazom pod visokim tlakom!
	Opasnost od oštećenja. Ne izlagati kiši!
	Opasnost od opekline zbog vrućih površina!

Montaža

Napomena

Držak se montira jednom. Nakon montaže polovice drška se više ne smiju razdvajati. Kod montaže pazite na to da ne dođe do ukļještenja ili prignjećenja crijeva za vodu i kabela.

1. Pazite da kabel i crijevo za vodu nisu uvrtni.
2. Sastavite dršku rako da se čujno uglati.

Slika C

3. Prvo pritisnite kabel, a zatim crijevo za vodu preko kabela odozgo prema dolje (počevši od ručke) u lijevu utorku kabelskog kanala.

Slika D

4. Preostali kabel i crijevo za vodu snažno pritisnite u kućište bloka četki.

Slika E

Napomena

Prilikom rada, crijevo za vodu i kabel ne smiju stršati iz uređaja!

Puštanje u pogon

Montaža kompleta baterija

1. Gurnite komplet baterija u prihvatnik uređaja dok se čujno ne uglati.

Slika F

Vađenje kompleta baterija

Napomena

U slučaju duljih prekida rada izvadite komplet baterija iz uređaja i osigurajte ga protiv neovlaštenog korištenja.

1. Za otpuštanje kompleta baterija pritisnite tipku za otpuštanje kompleta baterija.
2. Izvadite komplet baterija iz uređaja.

Slika G

Puštanje u pogon

1. Zatvorite ventil za reguliranje količine vode.

Slika H

2. Priključite crijevo za vodu na uređaj.

Slika I

- a Natakните crijevo za vodu. Spojka se mora čujno uglati.
- b Crijevo za vodu radi rasterećenja učvrstite za ručku pomoću čičak trake.
3. Spojite crijevo za vodu sa slavinom za vodu i otvorite slavinu. Pazite na maksimalan radni tlak (vidi poglavlje *Tehnički podaci*).

Rad

Pravilno rukovanje četkama

Napomena

Koristite samo četke koje su prikladne za površine za čišćenje i za uređaj.

Pridržavajte se sljedećih napomena za pravilnu uporabu četki.

1. Postavite četke ravnomjerno na površinu.

Slika J

2. Vodite četke s malim pritiskom po površini.

Uključivanje uređaja

Napomena

Za uključivanje uređaja morate deblokirati sklopku uređaja da bi se uređaj pokrenuo. Pritom se treba pridržavati redoslijeda.

PAŽNJA

Materijalne štete

Ako uređaj radi bez vode, može se oštetiti.

Uređaj uvijek koristite s vodom.

1. Umetanje kompleta baterija, vidi poglavlje *Montaža kompleta baterija*.
2. Pritisnite tipku za deblokiranje sklopke uređaja.

Slika K

3. Pritisnite sklopku uređaja. Uređaj se uključuje.
4. Uređaj čvrsto držite s obje ruke.
5. Pustite sklopku uređaja.

Uređaj prestaje raditi.

Ventil za reguliranje količine vode

Napomena

Količina vode koja izlazi iz mlaznica na uređaju može se podesiti pomoću ventila za reguliranje količine vode i prilagoditi zahtjevima čišćenja.

1. Povucite ručicu ventila prema gore / naprijed kako biste povećali količinu vode.
2. Pritisnite polugu ventila prema dolje / nazad kako biste smanjili količinu vode ili potpuno zatvorili ventil za reguliranje količine vode.

Slika H

Čišćenje drvene površine

Za čišćenje drvenih površina upotrebljavajte četke za drvene obloge.

Napomena

- Prije uporabe na osjetljivim površinama, testirajte uređaj na neupadljivom mjestu.
- Nemojte uređaj držati na jednom mjestu, već ga držite u pokretu.

Napomena

- Drvene površine uvijek čistite u smjeru vlakana. Uvijek čistite duž dasaka ili drvenih elemenata i s nagibom.

Napomena

Kod obrađenih površina može doći do skidanja predobrane. Neravnomjerne svjetlije/tamnije površine posljedica su vrste drva ili njegove obrade. Kod istrošenih drvenih površina cilj je uklanjanje sivila.

1. Uređaj polako vodite po površini.

Slika L

Za optimalan rezultat nakon čišćenja nanesite odgovarajuće sredstvo za njegu ili zaštitno sredstvo!

Čišćenje kamene površine

Za čišćenje glatkih kamenih pločica u vanjskom području upotrebljavajte četku za kamene obloge (nije sadržana u opsegu isporuke – za mjesta nabave vidi poglavlje *Pribor i zamjenski dijelovi*).

Napomena

Prije čišćenja uklonite neučvršćene elemente poput kamenčića.

1. Uređaj polako vodite po površini.

Čuvanje uređaja

Slika M

Uređaj se može čuvati obješen na zidnu kucicu. Alternativno, uređaj možete postaviti i na rub za odlaganje zaštite od prskanja. Pazite na to da uređaj ne stoji na četkama kako bi se izbjegla oštećenja čekinja.

1. Izvadite komplet baterija (vidi poglavlje *Vađenje kompleta baterija*).
2. Ispraznite uređaj.

Slika N

- a Otvorite ventil za reguliranje količine vode do kraja.
- b Uređaj postavite okomito i pustite da se isprazni tijekom rada.
3. Odvojite priključak za vodu.
4. Očistite uređaj (vidi poglavlje *Čišćenje uređaja*).

Transport

⚠ OPREZ

Nepridržavanje težine

Opasnost od ozljeda i oštećenja

Pri transportu uzmite u obzir težinu uređaja.

Čišćenje filtra za vodu

Napomena

Ako je protok vode nedostatan, mora se očistiti filter za vodu uređaja.

Slika P

1. Ođvrnite utični spoj na priključku za vodu.
2. Izvucite filter za vodu.
3. Filter za vodu isperite pod tekućom vodom u smjeru suprotnom od smjera protoka.
4. Umetnite filter za vodu.
5. Zavrnite utični spoj.

Pazite na to da je brtva u utičnom spoju pravilno umetnuta.

Čišćenje uređaja

⚠ UPOZORENJE

Nekontrolirano pokretanje

Opasnost od ozljeda

Tijekom radnih stanki i prije svih radova održavanja i njege izvadite bateriju iz uređaja.

PAŽNJA

Nestručno čišćenje

Oštećenja uređaja

Uređaj ne čistite vodenim mlazom iz crijeva ili vodenim mlazom pod visokim tlakom.

Nemojte koristiti agresivna sredstva za čišćenje. Četku nemojte čistiti tako da njome lupate o pod.

1. Izvadite komplet baterija (vidi poglavlje *Vađenje kompleta baterija*).
2. Iz četke uklonite prljavštinu, ostatke biljaka i pijesak / kamenje.
3. Po potrebi demontirajte četke i očistite ih pod tekućom vodom.
4. Uređaj očistite vlažnom krpom.

Pomoć u slučaju smetnji

Smetnje često imaju jednostavne uzroke koje možete sami ukloniti uz pomoć pregleda u nastavku. Ako niste sigurni ili ako smetnje nisu ovdje navedene, obratite se ovlaštenoj servisnoj službi.

Uređaj se isključuje tijekom rada

Zaštitna sklopka motora se aktivirala

- Ostavite uređaj da se ohladi (najmanje 10 minuta). Zaštitna sklopka motora se automatski resetira i uređaj je ponovno spreman za rad.

Za vrijeme faze hlađenja sklopka uređaja se ne smije pritiskati kako bi se spriječilo neposredno pokretanje uređaja. Prije ponovnog uključivanja obvezno pričekajte da prođe navedeno vrijeme hlađenja.

U slučaju ponovnog isključivanja smanjite pritisak na četke za vrijeme čišćenja i držite uređaj pod manjim kutom.

Uređaj ne radi

Komplet baterija nije pravilno postavljen u uređaj

1. Gurajte komplet baterija u prihvatnik uređaja dok se čujno ne uklopi.

Stanje napunjenosti kompleta baterija je prenisko

1. Napunite komplet baterija.

Komplet baterija je pregrijan

1. Izvadite komplet baterija iz uređaja i ostavite ga da se ohladi.

2. Uređaj i komplet baterija ne stavljajte na sunce.

Komplet baterija ili punjač su neispravni

1. Zamijenite komplet baterija ili punjač.

Nedovoljan rezultat čišćenja

Zaprijane četke

1. Izvadite komplet baterija (vidi poglavlje *Vađenje kompleta baterija*).
2. Pri transportu u vozilima uređaj osigurajte od klizanja i prevrtanja.

Skladištenje

⚠ OPREZ

Nepridržavanje težine

Opasnost od ozljeda i oštećenja

Pri skladištenju uzmite u obzir težinu uređaja.

PAŽNJA

Opasnost od smrzavanja

Mraz može uništiti uređaje koji nisu u potpunosti ispraznjeni.

Uređaj i pribor potpuno ispraznite.

Zaštite uređaj od smrzavanja.

1. Izvadite komplet baterija (vidi poglavlje *Vađenje kompleta baterija*).
2. Čuvajte uređaj na mjestu zaštićenom od smrzavanja.

Napomena

Ako nije moguće skladištenje na mjestu zaštićenom od smrzavanja:

3. Ispraznite uređaj.

Slika N

- a. Otvorite ventil za reguliranje količine vode do kraja.
- b. Uređaj postavite okomito i pustite da se isprazni tijekom rada.

Njega i održavanje

Zamjena četki

Napomena

Uvijek istovremeno mijenjajte obje četke. Četke se moraju zamijeniti kad kućiste prijenosnika kod čišćenja doiruju površinu bez pritiskanja uređaja.

⚠ OPASNOST

Opasnost od strujnog udara

Ozljede zbog dodira dijelova pod naponom

Isključite uređaj.

Izvadite paket baterija.

⚠ UPOZORENJE

Nekontrolirano pokretanje

Opasnost od ozljeda

Tijekom radnih stanki i prije svih radova održavanja i njege izvadite bateriju iz uređaja.

PAŽNJA

Opasnost od opeklina

Nakon uporabe prijenosnik može biti vrlo vruć. Pustite da se uređaj ohladi prije zamjene četki.

1. Izvadite komplet baterija (vidi poglavlje *Vađenje kompleta baterija*).

Slika O

2. Ođvrnite i skinite element za učvršćivanje četki.
3. Izvucite istrošene četke.
4. Umetnite nove četke.
5. Postavite i zavrnite element za učvršćivanje četki.

Napomena

Priilikom postavljanja elementa za učvršćivanje četki pazite na raspored (lijevo/desno, gledano s natpisne pločice)!

- Očistite četke.
- Istrošene četke
- Zamijenite četke.
- Začepljen filter za vodu.
- Očistite filter za vodu.
- Zamijenite filter za vodu.
- Začepljene sapnice za vodu
- Sapnice za vodu dajte zamijeniti ovlaštenoj servisnoj službi.

Jamstvo

U svakoj zemlji vrijede jamstveni uvjeti koje je izdala nadležna organizacija za distribuciju. Moguće kvarove na Vašem uređaju popravljamo besplatno unutar jamstvenog roka ako je uzrok materijalna pogreška ili pogreška u proizvodnji. U slučaju koji podliježe jamstvu obratite se s potvrdom o plaćanju Vašem prodavaču ili sjedećoj ovlaštenoj lokaciji servisne službe. (vidi adresu na poleđini)

Tehnički podaci

Podaci o snazi uređaja

Nazivni napon	V	18
Vrsta zaštite		IPX1
Broj okretaja četke	1/min	500-600
Promjer četke	mm	100

Dimenzije i težine

Težina	kg	5,6
Duljina x širina x visina	mm	770 x 395 x 240

Pridržano pravo na tehničke izmjene.

EU izjava o sukladnosti

Ovime izjavljujemo da je dolje označeni stroj na temelju svoje koncepcije i konstrukcije kao i izvedbe koju mi stavljamo u promet sukladan odgovarajućim temeljnim sigurnosnim i zdravstvenim zahtjevima EU direktiva. U slučaju izmjene stroja koja nije dogovorena s nama ova izjava gubi svoju valjanost.

Proizvod: čistač podova

Tip: PCL 3-18

Relevantne EU direktive

2006/42/EZ (+2009/127/EZ)

2014/30/EU

2011/65/EU

2000/14/EZ

Primijenjene usklađene norme

EN 60335-1

EN 60335-2-10

EN 62233: 2008

EN 55014-1: 2017 + A11: 2020

EN 55014-2: 2015

EN IEC 63000: 2018

Primijenjeni postupak procjene sukladnosti

2000/14/EZ: Prilog V.

Razina zvučne snage dB(A)

PCL 3-18

Izmjerenje: 79

Zajamčeno: 81

Dolje potpisani djeluju u ime i po opunomoćenju uprave.



H. Jenner

Chairman of the Board of Management



S. Reiser

Director Regulatory Affairs & Certification

Opunomoćenik za dokumentaciju:

S. Reiser

Alfred Kärcher SE & Co. KG

Alfred-Kärcher-Str. 28 - 40

71364 Winnenden (Njemačka)

Tel.: +49 7195 14-0

Telefaks: +49 7195 14-2212

Winnenden, 01.11.2021.

Sadržaj

Opšte napomene.....	104
Sigurnosne napomene	104
Namenska upotreba	105
Zaštita životne sredine	105
Pribor i rezervni delovi.....	105
Obim isporuke	105
Sigurnosni uređaji	105
Opis uređaja	106
Simboli na uređaju	106
Montaža	106
Puštanje u pogon	106
Rad.....	107
Transport	107
Skladištenje	107
Nega i održavanje	107
Pomoć u slučaju smetnji	108
Garancija	108
Tehnički podaci.....	108
EU izjava o usklađenosti	108

Opšte napomene



Pre prve upotrebe uređaja, treba pročitati ove sigurnosne napomene, ovo originalno uputstvo za rad, sigurnosne napomene koje su priložene uz akumulatorsko pakovanje i priloženo originalno uputstvo za rad akumulatorskog pakovanja/standardnog uređaja. Postupajte u skladu sa tim. Sačuvajte knjižice za buduću upotrebu ili naredne vlasnike. Pored napomena u uputstvu za rad, moraju da se uvažavaju i opšti sigurnosni propisi i propisi zakonodavca o sprečavanju nesreća.

Sigurnosne napomene

Opšte sigurnosne napomene

⚠ OPASNOST • Opasnost od gušenja. Folije za pakovanje držite dalje od dece.

⚠ UPOZORENJE • Lica sa smanjenim fizičkim, senzoričkim ili psihičkim sposobnostima ili nedostatkom iskustva i znanja smeju da koriste uređaj samo uz pravilan nadzor ili ako su od strane lica odgovornog za njihovu bezbednost obučeni za bezbedno korišćenje uređaja i ako razumeju opasnosti koje iz toga proizilaze. • Deca ne smeju da rukuju uređajem. • Nadgledajte decu kako biste obezbedili da se ne igraju uređajem. **Napomena** • Nemojte

koristiti uređaj ako se u radnom području zadržavaju ljudi ili životinje.

Sigurnosne napomene za čistač terasa

- Prilikom priključivanja ovog proizvoda na vodovodnu mrežu obratite pažnju na zahteve EN 1717 i u slučaju eventualnih pitanja se obratite svom profesionalnom sanitarnom preduzeću.
- Uređaj koristite samo sa netretiranom, čistom slatkom vodom. Uređaj ni u kom slučaju ne sme da se koristi u kombinaciji sa eksplozivnim, korozivnim ili zapaljivim materijalima.
- Temperatura vode ne sme da prelazi 35°C.
- Nikada ne uranjajte uređaj u potpunosti u tečnosti.
- Uređaj koristite samo na otvorenom prostoru.
- Redovno proveravajte, da li na uređaju postoje oštećenja. Kod vidljivih oštećenja, uređaj nemojte više puštati u rad.
- Nemojte koristiti uređaj na površinama na kojima već ima vode.
- Pre rada se uverite da na površini koja treba da se čisti nema peska, kamenja ili slobodnih komponenti. Tokom čišćenja oni bi mogli biti odbačeni ili bi mogli da oštete površinu i uređaj.
- Nemojte vući priključeno crevo.
- Uređaj uključite samo kada su četke položene na pod.
- Prilikom rada obratite pažnju na trzaje uređaja. Uključen uređaj tokom rada se pomera prema korisniku. Čvrsto držite uređaj i obezbedite mu siguran položaj.
- Uključeni uređaj nemojte odizati od poda.
- Zaštitite uređaj od mraza i velike vrućine (dozvoljena temperatura okoline od 5 °C do 40 °C).
- Nemojte koristiti uređaj u blizini uređaja koji su pod naponom.

Natpisna pločica

Na natpisnoj pločici nalaze se najvažniji podaci o uređaju.

U poglavlju „Opis uređaja“ prikazano je, gde se nalazi natpisna pločica na uređaju.

Namenska upotreba

⚠ UPOZORENJE

Opasnost od povređivanja usled čestica koje odeću nagore

Uređaj koristite samo na površinama koje su prethodno čišćene i obratite pažnju na sigurnosne napomene.

Uređaj je namenjen za otklanjanje prljavštine sa površina u otvorenom prostoru, kao što su na primer terase. U zavisnosti od četki glatke se koriste, uređaj je pogodan za drvene površine, glatke kamene ploče i kompozitne materijale (WPC).

Uređaj može da se koristi samo sa akumulatorskim pakovanjima 18 V Kärcher Battery Power i 18 V Kärcher Battery Power+.

Predvidiva pogrešna upotreba

Svaka nenamenska upotreba nije dozvoljena.

Rukovalac odgovara za štete koje su prouzrokovane nenamenskom upotrebom.

Uređaj nemojte koristiti za čišćenje površina sa rastinjem kao što su rešetkaste ploče za travu.

Zaštita životne sredine



Ambalaža može da se reciklira. Pakovanja odložite u otpad na ekološki način.



Električni i elektronski uređaji sadrže dragocene materijale koji se mogu reciklirati, a često i sastavne delove kao što su baterije, akumulatori ili ulje koji, u slučaju pogrešnog rukovanja ili pogrešnog odlaganja u otpad mogu da predstavljaju potencijalnu opasnost za zdravlje ljudi i životnu sredinu. Međutim, ovi sastavni delovi su neophodni za pravilan rad uređaja. Uređaji označeni ovim simbolom ne smeju da se odlažu u kućni otpad.

Napomene o sastojcima (REACH)

Aktuelne informacije o sastojcima možete pronaći na: www.kärcher.com/REACH

Pribor i rezervni delovi

Koristite samo originalni pribor i originalne rezervne delove pošto oni garantuju bezbedan rad i rad bez smetnji na uređaju.

Informacije o priboru i rezervnim delovima možete pronaći na www.kärcher.com.

Obim isporuke

Obim isporuke uređaja je prikazan na pakovanju. Prilikom otpakivanja proverite da li je sadržaj potpun. Ukoliko nedostaje pribor ili u slučaju štete nastale prilikom transporta obavestite vašeg distributera.

Sigurnosni uređaji

⚠ OPREZ

Sigurnosni uređaji koji ne postoje ili su izmenjeni
Sigurnosni uređaji služe za vašu zaštitu.

Nikada nemojte menjati ili zaobilaziti sigurnosne uređaje.

Zaštitni prekidač motora

Ako se motor pregrije, zaštitni prekidač motora isključuje uređaj.

Nakon isključivanja ostavite uređaj da se ohladi najmanje 10 minuta. Prekidač preopterećenja motora se resetuje i uređaj je ponovo spreman za rad.

Slika B

U slučaju ponovljenog isključivanja, sledite sledeća uputstva:

- Nemojte vršiti suviše veliki pritisak na uređaj tokom čišćenja.
- Držite uređaj pod ostrim uglom tokom postupka čišćenja.
- Koristite sam odgovarajuće četke. Pogodnost četki zavisi od površine koju treba čistiti.
- Uređaj koristite samo na drvenim površinama, glatkim kamenim pločicama ili kompozitnim materijalima (WPC).

Opis uređaja

Slike, pogledajte stranu sa grafikonima



Slika A

- ① Zaštita od prskanja sa ivicom za odlaganje
- ② Mlaznica za vodu
- ③ Kućište prenosnika
- ④ Rotirajuće četke
- ⑤ Drška
- ⑥ Ručka
- ⑦ Taster za otključavanje prekidača uređaja
- ⑧ Regulatorni ventil za količinu vode
- ⑨ Taster za deblokadu akumulatorskog pakovanja
- ⑩ Prekidač uređaja
- ⑪ Čičak traka
- ⑫ Priključak za vodu (utični sistem)
- ⑬ Zaptivka filtera za vodu
- ⑭ Filter za vodu
- ⑮ Natpisna pločica
- ⑯ Glava za čišćenje
- ⑰ Pričvršćivanje četki (obrotno zatvaranje)
- ⑱ *Akumulatorsko pakovanje
- ⑲ *Punjač

* PCL 3-18 Battery Set

Simboli na uređaju

	Prekinite vezu sa izvorom napona.
	Opasnost od povređivanja usled predmeta koji lete naokolo!
	Opasnost od povreda. Ostale osobe držati podalje!
	Opasnost od oštećivanja vida i sluha. Nositi zaštitne naočare i zaštitu sluha!
	Opasnost od oštećenja. Nemojte čistiti uređaj pod mlazom vode iz creva ili mlazom vode pod visokim pritiskom!

	Opasnost od oštećenja. Ne izlagati kiši!
	Opasnost od opekotina usled vrelih površina!

Montaža

Napomena

Montaža drške vrši se jednom. Posle montaže se polovine ručke više ne smeju razdvajati. Prilikom montaže vodite računa o tome, da crevo za vodu i kabl ne budu priklješteni ili zgnječeni.

1. Uverite se da kabl i crevo za vodu nisu uvrnuti.
2. Spojite polovine ručke tako da čujno nalegnu.

Slika C

3. U levi žleb kablovskog kanala prvo utisnite kabl, a zatim crevo za vodu preko kabla od vrha do dna (počevši od ručke).

Slika D

4. Gornji kabl i crevo za vodu pritisnite snažno u kućište glave četke.

Slika E

Napomena

Crevo za vodu i kabl tokom rada ne smeju štrčati iz uređaja!

Puštanje u pogon

Montaža akumulatorskog pakovanja

1. Akumulatorsko pakovanje gurnite u prihvatnik uređaja sve dok čujno ne nalegne.

Slika F

Uklanjanje akumulatorskog pakovanja

Napomena

Pri dužim prekidima u radu uklonite akumulatorski pakovanje iz uređaja i zaštitite ga od neovlašćenog korišćenja.

1. Pritisnite taster za deblokadu akumulatorskog pakovanja da biste deblokirali akumulatorsko pakovanje.
2. Izvadite akumulatorsko pakovanje iz uređaja.

Slika G

Puštanje u pogon

1. Zatvorite regulatorni ventil za količinu vode.
- Slika H**
2. Priključite crevo za vodu na uređaj.
- Slika I**
- a Postavite crevo za vodu. Spojnica mora da se čujno uklopi.
 - b Crevo za vodu radi rasterećivanja osigurati pomoću čičak trake za ručku.
3. Crevo za vodu povežite sa slavinom i otvorite slavinu. Obratite pažnju na maksimalni radni pritisak (vidi poglavlje *Tehnički podaci*).

Rad

Ispravno rukovanje četkama

Napomena

Koristite samo one četke, koje su odgovarajuće za površinu koju treba čistiti i za uređaj.

Pratite sledeće napomene radi ispravnog korišćenja četki.

1. Četke postavite ravnomerno na površinu.
Slika J
2. Vodite četke pomoću blagog pritiska preko površine.

Uključivanje uređaja

Napomena

Radi uključivanja morate otključati prekidač uređaja, kako bi se uređaj pokrenuo. Pri tom se mora poštovati redosled.

PAŽNJA

Materijalno oštećenje

Ako se uređaj koristi bez vode, može se oštetiti. Uređaj uvek koristite sa vodom.

1. Postavite akumulatorsko pakovanje, vidi poglavlje *Montaža akumulatorskog pakovanja*.
2. Pritisnite taster za deblokadu prekidača uređaja.
Slika K
3. Pritisnite prekidač uređaja. Uređaj se pokreće.
4. Uređaj držite sa obe ruke.
5. Pustite prekidač uređaja. Uređaj se zaustavlja.

Regulacioni ventil za količinu vode

Napomena

Količina vode koja se ispušta preko mlaznica na uređaju može da se podešava preko regulacionog ventila za količinu vode i da se prilagođava zadatku čišćenja.

1. Polugu ventila povucite prema gore / prema napred, kako bi se povećala količina vode.
2. Polugu ventila pritisnite prema dole / prema nazad, kako bi se smanjila količina vode ili potpuno zatvorio regulacioni ventil za količinu vode.

Slika H

Čišćenje drvenih površina

Za čišćenje drvenih površina koristite četke za obloge od drveta.

Napomena

- Pre korišćenja na osetljivim površinama proverite uređaj na nekom neupadljivom mestu.
- Nemojte se zadržavati na jednom mestu već se stalno pomičite uređaj.

Napomena

- Drvene površine čistite uvek u smeru vlakana. Čistiti uvek duž dasaka ili drvenih elemenata kao i sa nagibom.

Napomena

Pri tretiranju površina se može ukloniti predobrada. Neujednačeni svetli/tamni efekti su posledica vrste drveta ili obrade drveta. Željeni rezultat kod obrađenih drvenih površina je odstranjivanje sive boje.

1. Voditi uređaj polako preko površine.

Slika L

Za optimalne rezultate, nanosite nakon čišćenja odgovarajuće sredstvo za negu ili zaštitno sredstvo!

Čišćenje površine od kamena

Za čišćenje glatkih kamenih površina na otvorenom prostoru, koristite četke za obloge od kamena (nije uključena u obim isporuke – Za mogućnost nabavke vidi poglavlje *Pribor i rezervni delovi*).

Napomena

Pre čišćenja uklonite sve slobodne sastavne delove, kao na primer šljunak.

1. Voditi uređaj polako preko površine.

Čuvanje uređaja

Slika M

Uređaj se radi čuvanja može okačiti o kuku na zidu. Alternativno možete da odložite uređaj na ivicu za odlaganje na zaštitu od prskanja. Obratite pažnju na to, da uređaj ne stoji na četkama, kako bi se izbegla oštećenja dlačica.

1. Uklonite akumulatorsko pakovanje (vidi poglavlje *Uklanjanje akumulatorskog pakovanja*).
2. Ispraznite uređaj.
Slika N
 - a Regulacioni ventil za količinu vode otvorite do kraja.
 - b Uređaj postavite uspravno da se isprazni.
3. Odvojite priključak za vodu.
4. Očistite uređaj (vidi poglavlje *Čišćenje uređaja*).

Transport

⚠ OPREZ

Zanemarivanje težine

Opasnost od povreda i oštećenja

Prilikom transporta obratite pažnju na težinu uređaja.

1. Uklonite akumulatorsko pakovanje (vidi poglavlje *Uklanjanje akumulatorskog pakovanja*).
2. Prilikom transporta uređaj osigurajte od klizanja i prevrtanja.

Skladištenje

⚠ OPREZ

Zanemarivanje težine

Opasnost od povreda i oštećenja

Prilikom skladištenja obratite pažnju na težinu uređaja.

PAŽNJA

Opasnost od smrzavanja

Mraz može da uništi uređaje koji nisu u potpunosti ispraznjeni.

Uređaj i pribor u potpunosti isprazniti.

Zaštititi uređaj od mraza.

1. Uklonite akumulatorsko pakovanje (vidi poglavlje *Uklanjanje akumulatorskog pakovanja*).
2. Uređaj čuvati na mestu zaštićenom od mraza.

Napomena

Ukoliko nije moguće skladištenje na mestu bez mraza:

3. Ispraznite uređaj.

Slika N

- a Regulacioni ventil za količinu vode otvorite do kraja.
- b Uređaj postavite uspravno da se isprazni.

Nega i održavanje

Zamena četki

Napomena

Uvek menjajte obe četke istovremeno. Četke se moraju zameniti, kada kućište prenosnika tokom čišćenja dodiruje površinu, a da se ne vrši pritisak na uređaj.

⚠ OPASNOST

Opasnost od strujnog udara

Povrede dodirivanjem delova koji provode struju

Isključite uređaj.

Izvadite akumulatorsko pakovanje.

⚠ UPOZORENJE

Nekontrolisano pokretanje

Opasnost od povreda

Tokom pauzi u radu i pre radova na održavanju i nezi

izvadite akumulator iz uređaja.

PAŽNJA

Opasnost od opekotina

Posle korišćenja, prenosnik može biti izuzetno vreo.

Pustite da se pre zamene četki uređaj ohladi.

1. Uklonite akumulatorsko pakovanje (vidi poglavlje *Uklanjanje akumulatorskog pakovanja*).

Slika O

2. Odrvnuti pričvršćenje četki i skinuti ga.
3. Izvuci pohabane četke.
4. Umetnuti nove četke.
5. Postaviti pričvršćenje četki i zavrnuti ga.

Napomena

Prilikom pričvršćivanja četki vodite računa na raspored (levo / desno, vidi se na tipskoj pločici)!

Čišćenje filtera za vodu

Napomena

Ako protok vode nije dovoljan, potrebno je očistiti filter za vodu uređaja.

Slika P

1. Odrvnite konektor na priključku za vodu.
2. Izvucite filter za vodu.
3. Filter za vodu isperite pod tekućom vodom u smeru suprotnom od protoka vode.
4. Postavite filter za vodu.
5. Zavrnite konektor.

Vodite računa o tome, da je zaptivka u konektoru ispravno postavljena.

Čišćenje uređaja

⚠ UPOZORENJE

Nekontrolisano pokretanje

Opasnost od povreda

Tokom pauzi u radu i pre radova na održavanju i nezi

izvadite akumulator iz uređaja.

PAŽNJA

Neppravilno čišćenje

Oštećenja na uređaju

Nemojte čistiti uređaj pod mlazom vode iz creva ili

mlazom vode pod visokim pritiskom.

Nemojte koristiti agresivna sredstva za čišćenje.

Nemojte tresiti četke na pod.

1. Uklonite akumulatorsko pakovanje (vidi poglavlje *Uklanjanje akumulatorskog pakovanja*).
2. Iz četki odstranite prljavštinu, ostatke od biljaka i pesak/kamenje.
3. Prema potrebi demontirajte četke i očistite ih pod tekućom vodom.
4. Uređaj očistite vlažnom krpom.

Pomoć u slučaju smetnji

Smetnje obično imaju jednostavne uzroke koje možete samostalno da otklonite uz pomoć sledećeg pregleda. U slučaju da imate nedoumice ili smetnje koje nisu ovde navedene, obratite se ovlašćenoj servisnoj službi.

Uređaj se isključuje tokom rada

Zaštitni prekidač motora se aktivirao

- Ostavite uređaj da se ohladi (najmanje 10 minuta).

Zaštitni prekidač motora se automatski resetuje i uređaj je ponovo spreman za rad.

Tokom faze hlađenja, ne sme se pritiskati prekidač uređaja, kako bi se sprečilo neposredno pokretanje uređaja. Pre ponovne upotrebe, obavezno sačekajte navedeno vreme hlađenja.

U slučaju ponovnog isključivanja, smanjite pritisak na četke tokom čišćenja i držite uređaj pod ostrim uglom.

Uređaj ne radi

Rezervuor za prljavu vodu nije pravilno postavljen u uređaju

1. Akumulatorsko pakovanje gurnuti u prihvatnik uređaja sve dok čujno ne nalegne.

Nivo napunjenosti akumulatorsko pakovanja je suviše nizak

1. Napuniti akumulatorsko pakovanje.

Akumulatorsko pakovanje je pregrejano

1. Uklonite akumulatorsko pakovanje iz uređaja i ostavite da se ohladi.

2. Uređaj i akumulatorsko nemojte izlagati suncu.

Akumulatorsko pakovanje ili uređaj je neispravan

1. Zamenite akumulatorsko pakovanje ili uređaj.

Nedovoljan rezultat čišćenja

Zaprljane četke

- Očistite četke.

Pohabane četke

- Zamenite četke.

Zapušeni filter za vodu

- Čišćenje filtera za vodu

- Zamena filtera za vodu

Zapušene mlaznice za vodu

- Mlaznice za vodu zameniti u ovlašćenoj servisnoj službi.

Garancija

U svakoj zemlji važe uslovi garancije koje je izdala naša nadležna distributivna organizacija. Bilo kakve smetnje na uređaju otklanjamo besplatno u garantnom roku, ukoliko je uzrok smetnje greška u materijalu ili proizvodnji. U slučaju koji podleže garanciji obratite se sa računom vašem distributeru ili narednoj ovlašćenoj lokaciji servisne službe.

(Adresu vidi na poleđini)

Tehnički podaci

Podaci o snazi uređaja

Nominalni napon	V	18
Vrsta zaštite	IPX1	
Broj obrtaja četki	1/ min	500-600
Prečnik četki	mm	100
Dimenzije i težine		
Težina	kg	5,6
Dužina x širina x visina	mm	770 x 395 x 240

Zadržano pravo na tehničke promene.

EU izjava o usklađenosti

Ovim putem izjavljujemo da mašina označena u nastavku, na osnovu svoje koncepcije i konstrukcije kao i u izvedbi koju smo pustili u promet, odgovara važećim

основним заhtevima за безбедност и здравље из ЕУ директива. У случају измена на машини без наше сагласности ова изјава престaje да важи.
Производ: Чистац пода
Тип: PCL 3-18

Важеће директиве ЕУ
2006/42/EZ (+2009/127/EZ)
2014/30/EU
2011/65/EU
2000/14/EZ

Применjene хармонизоване нормe
EN 60335-1
EN 60335-2-10
EN 62233: 2008
EN 55014-1: 2017 + A11: 2020
EN 55014-2: 2015
EN IEC 63000: 2018

Применjeni поступак оценjivanja усклађености
2000/14/EZ: Prilog V

Ниво зvuчне снаге dB(A)
PCL 3-18
Измерено: 79
Гарантовано: 81
Потписници делују по налогу и уз пуномоћ управног одбора.



H. Jenner
Chairman of the Board of Management



S. Reiser
Director Regulatory Affairs & Certification

Лице овлашћено за документацију:
S. Reiser

Alfred Kärcher SE & Co. KG
Alfred-Kärcher-Str. 28 - 40
71364 Winnenden (Germany)
Tel.: +49 7195 14-0
Faks: +49 7195 14-2212
Winnenden, 2021/11/01

Съдържание

Общи указания.....	109
Указания за безбедност.....	109
Употреба по предназначение.....	110
Заштита на околната среда.....	110
Аксесоари и резервни части.....	110
Обхват на доставка.....	110
Предпазни устройства.....	110
Описание на уреда.....	110
Символи върху уреда.....	111
Монтаж.....	111
Пускане в експлоатация.....	111
Експлоатация.....	111
Транспортиране.....	112
Съхранение.....	112
Грижа и поддръжка.....	112
Помощ при повреди.....	113
Гаранция.....	113
Технически данни.....	114
Декларация за съответствие на ЕС.....	114

Общи указания



Преди първото използване на уреда прочетете тези указания за безбедност, това оригинално

ръководство за експлоатация, приложените към акумулиращата батерия указания за безбедност и приложеното оригинално ръководство за експлоатация Акумулираща батерия/Стандартно зарядно устройство. Процедурите съответно. Запазете книгите за последващо използване или за следващия собственик.

Освен указанията в ръководството за експлоатация, трябва да спазвате и общовалидните законови предписания за безбедност и избягване на злополуки.

Указания за безбедност

Общи указания за безбедност

⚠ ОПАСНОСТ • Опасност от задушаване. Дръжте опаковъчното фолио далече от обсега на деца.

⚠ ПРЕДУПРЕЖДЕНИЕ • Лица с намалени физически, психически или умствени възможности, или които нямат опит и познания, могат да използват уреда само под правилен надзор или ако са били инструктирани от отговорящо за тяхната безбедност лице относно безбедната употреба на уреда и ако са разбрали произтичащите от употребата на уреда опасности. • Децата не бива да използват уреда. • Децата трябва да бъдат под надзор, за да се гарантира, че не си играят с уреда. **Указание** • Не използвайте уреда, ако в работната зона има други хора или животни.

Указания за безбедност Patio Cleaner

- Моля, при свързването на този продукт към мрежата за питейна вода спазвайте изискванията на EN 1717 и при евентуални въпроси се обръщайте към Вашата санитарна служба.
- Използвайте уреда само с нетретирана, чиста сладка вода. Уредът в никакъв случай не трябва да се използва във връзка с експлозивни, корозивни или запални вещества.
- Температурата на водата не трябва да превишава 35°C.
- Никога не потапяйте уреда изцяло в течности.
- Използвайте уреда само навън.
- Редовно проверявайте уреда за повреди. При видими повреди повече не пускайте уреда в експлоатация.
- Не използвайте уреда върху повърхности, върху които вече има вода.
- Преди работа се уверявайте, че по повърхността, която ще бъде почиствана, няма пясък, камъни или отделни части от предмети. При почистването те могат да отхвърчат или да повредят повърхността и уреда.
- Не дърпайте за свързания маркуч.
- Включвайте уреда само когато четките са прилегли към пода.
- При работата съблюдавайте реактивната сила на уреда. При работата включеният уред се оттласква към потребителя. Дръжте уреда здраво и осигурете стабилно положение.

- Не повдигайте включената уред от пода.
- Плазете уреда от замръзване и силна топлина (допустима температура на заобикалящата среда 5° C до 40° C).
- Не използвайте уреда в близост до уреди, намиращи се под напрежение.

Типова табелка

На типова табелка ще намерите най-важните данни на уреда.
В глава "Описание на уреда" се посочва къде на уреда е поставена типова табелка.

Употреба по предназначение

⚠ ПРЕДУПРЕЖДЕНИЕ

Опасност от нараняване поради изхвърлени с висока скорост частици

Използвайте уреда само върху предварително почиствени повърхности и спазвайте указанията за безопасност.

Уредът е предназначен за отстраняване на замърсявания от външни повърхности, като например тераси. В зависимост от използваните четки уредът е подходящ за употреба върху дървени повърхности, гладки каменни плочи и такива от комбинирани материали (WPC).

Уредът трябва да се използва само с акумулиращи батерии 18 V Kärcher Battery Power или 18 V Kärcher Battery Power+.

Предвидима неправилна употреба

Всяка употреба не по предназначение е недопустима.

Обслужващото лице носи отговорност за повреди, настъпващи поради употреба не по предназначение.

Не използвайте уреда за почистване на повърхности с растителност, като например затревен паваж.

Защита на околната среда



Опаковъчните материали подлежат на рециклиране. Моля, изхвърляйте опаковките по съобразен с околната среда начин.



Електрическите и електронните уреди съдържат ценни материали, подлежащи на рециклиране, а често и съставни части, напр.

батерии, акумулаторни батерии или масло, които при неправилно боравене или изхвърляне могат да представляват потенциална опасност за човешкото здраве и за околната среда. За правилното функциониране на уреда все пак тези съставни части са необходими. Обозначените с този символ уреди не трябва да бъдат изхвърляни заедно с битовите отпадъци.

Указания за съставни вещества (REACH)

Актуална информация относно съставни вещества можете да намерите тук: www.kaercher.com/REACH

Акcesoари и резервни части

Използвайте само оригинални акcesoари и оригинални резервни части, по този начин осигурявате безопасната и безпроблемна експлоатация на уреда.

Информация относно акcesoари и резервни части ще намерите тук: www.kaercher.com.

Обхват на доставка

Обхватът на доставката на уреда е изброен върху опаковката. При разопаковане проверете съдържането за цялост. При липсващи акcesoари или при транспортни щети, моля, обърнете се към Вашия дистрибутор.

Предпазни устройства

⚠ ПРЕДпазливост

Липсващи или променени предпазни устройства

Предпазните устройства служат за Вашата защита.

Никога не променяйте или пренебрегвайте предпазни устройства.

Защитен прекъсвач на двигателя

Ако двигателят прегрее, защитният прекъсвач на двигателя изключва уреда.

След изключването оставете уреда да се охлади в продължение на най-малко 10 минути. Защитният прекъсвач на мотора се връща в изходно положение и уредът отново е готов за експлоатация.

Фигура В

При повторно изключване спазвайте следните указания:

- При почистването не упражнявайте твърде силен натиск върху уреда.
- При почистването дръжте уреда под малък ъгъл.
- Използвайте само подходящи четки.
- Пригодността на четките зависи от повърхността, която ще се почиства.
- Използвайте уреда само върху дървени повърхности, гладки каменни плочки или такива от комбинирани материали (WPC).

Описание на уреда

Вижте изображенията на страницата с графики Фигура А

- 1 Предпазител против пръскане с ръб за поставяне
- 2 Дюзи за вода
- 3 Корпус на предавката
- 4 Въртящи се четки
- 5 Дръжка
- 6 Ръкохватка
- 7 Бутон за деблокиране на прекъсвача на уреда
- 8 Вентил за регулиране на количеството вода
- 9 Бутон за деблокиране на акумулиращата батерия
- 10 Прекъсвач на уреда
- 11 Самозалепваща лента
- 12 Извод за вода (щепселна система)
- 13 Уплътнение на водния филтър
- 14 Воден филтър
- 15 Типова табелка
- 16 Почистваща глава

- 17) Закрепване на четките (въртящ се затварящ механизъм)
- 18) *Акумулираща батерия
- 19) *Зарядно устройство

* PCL 3-18 Battery Set

Символи върху уреда

	Изключете от източника на напрежение.
	Опасност от нараняване поради отхвърчащи предмети!
	Опасност от нараняване. Дръжте други хора на разстояние!
	Опасност от увреждане на зрението и слуха. Носете защитни очила и защита за слуха!
	Опасност от повреда. Не почиствайте уреда с водна струя от маркуч или под високо налягане!
	Опасност от повреда. Не излагайте на дъжд!
	Опасност от изгаряне поради горещи повърхности!

Монтаж

Указание

Монтажът на дръжката се извършва еднократно. След монтажа двете половини на дръжката не трябва да се разглобяват повече. При монтажа внимавайте маркучът за вода и кабелът да не бъдат прищипвани или притискани.

1. Уверете се, че кабелът и маркучът за вода не са усукани.
2. Съединете дръжката, докато се чуе щракване.
Фигура С
3. Първо поставете с натиск отгоре надолу (като започнете от дръжката) кабела, а след това

маркуча за вода над кабела в левия жлеб на кабелния канал.

Фигура D

4. Натиснете силно стърчащата част от кабела и маркуча за вода в корпуса на главата на четката.

Фигура E

Указание

По време на работата маркучът за вода и кабелът не трябва да се подават от уреда!

Пускане в експлоатация

Монтиране на акумулиращата батерия

1. Пъхнете акумулиращата батерия в гнездото на уреда, докато се чуе фиксирането ѝ.

Фигура F

Изваждане на акумулиращата батерия

Указание

При продължителни прекъсвания на работата изваждайте акумулиращата батерия от уреда и я осигурявайте срещу неоправомощено ползване.

1. Натиснете надолу бутона за деблокиране на акумулиращата батерия, за да деблокирате акумулиращата батерия.
2. Извадете акумулиращата батерия от уреда.

Фигура G

Пускане в експлоатация

1. Затворете вентила за регулиране на количеството вода.
Фигура H
2. Свържете маркуча за вода към уреда.
Фигура I
 - a Поставете маркуча за вода. Куплунгът трябва да се фиксира с щракване.
 - b За разтоварването фиксирайте маркуча за вода със самозалепваща лента към дръжката.
3. Свържете маркуча за вода с крана за вода и отворете последния. Моля, съблюдавайте максималното работно налягане (вж. глава Технически данни).

Експлоатация

Правилна употреба на четките

Указание

Използвайте само четки, подходящи за повърхността, която ще се почиства, и за уреда. За правилна употреба на четките съблюдавайте дадените по-долу указания.

1. Поставете равномерно четките върху повърхността.
Фигура J
2. Прокарвайте четките по повърхността със слаб натиск.

Включване на уреда

Указание

За включване на уреда трябва да деблокирате прекъсвача на уреда, за да стартира уредът. При това трябва да се спазва последователността.

ВНИМАНИЕ

Материални щети

Ако уредът работи без вода, може да се повреди. Винаги използвайте уреда с вода.

1. Поставете акумулиращата батерия, вж. глава Монтиране на акумулиращата батерия.

- Натиснете бутона за деблокиране на прекъсвача на уреда.
Фигура К
- Натиснете прекъсвача на уреда.
Уредът стартира.
- Дръжте уреда с двете ръце.
- Отпуснете прекъсвача на уреда.
Уредът спира.

Вентил за регулиране на количеството вода

Указание

Количеството на доставяната през дюзите на уреда вода може да се настройва от вентила за регулиране на количеството вода и да се адаптира към задачата за почистване.

- Дръпнете лоста на вентила нагоре/напред, за да увеличите количеството вода.
- Натиснете лоста на вентила надолу/назад, за да намалите количеството вода или за да затворите напълно вентила за регулиране на количеството вода.

Фигура Н

Почистване на дървена повърхност

За почистване на дървени повърхности използвайте четките за дървена настилка.

Указание

- Преди употреба върху чувствителни повърхности тествайте уреда върху незабележимо място.
- Не стойте на едно място, движете уреда.

Указание

- Винаги почиствайте дървените повърхности по посока на влакната. Винаги почиствайте по продължение на дъските или дървените елементи и под наклон.

Указание

При обработени повърхности е възможно да се отстрани материалът на предварителната обработка. Неравномерни ефекти от светли/тъмни петна се дължат на вида дървесина или на обработката на дървесината. При изветрени дървени повърхности отстраняването на сивия пласт е желан резултат.

- Прокаравайте бавно уреда по повърхността.

Фигура L

За оптимален резултат след почистването нанесете подходящо средство за поддръжка или защитно средство!

Почистване на каменна повърхност

За почистване на гладки каменни плочки навън използвайте четките за каменна настилка (не са включени в комплекта на доставката - възможности за поръчка - вж. глава Аксесоари и резервни части).

Указание

Преди почистването отстранявайте отделни части от предмети, като например чакълени материали.

- Прокаравайте бавно уреда по повърхността.

Съхранение на уреда

Фигура М

За съхранение уредът може да се закачва на стенна кука. Като алтернатива на това можете да поставите уреда подпрян на ръба за поставяне на предпазителя против пръскане. Следете уредът да

не е подпрян на четките, за да се избегнат повреди по четината.

- Извадете акумулиращата батерия (вж. глава *Изваждане на акумулиращата батерия*).
- Изпразнете уреда.

Фигура N

- Отворете докрай вентила за регулиране на количеството вода.
 - Поставете уреда в изправено положение и го оставете да се изпразни.
- Отстранете извода за вода.
 - Почистете уреда (вж. глава *Почистване на уреда*).

Транспортиране

⚠ ПРЕДПАЗЛИВОСТ

Несъблюдаване на теглото

Опасност от наранявания и повреди

При транспортиране съблюдавайте теглото на уреда.

- Извадете акумулиращата батерия (вж. глава *Изваждане на акумулиращата батерия*).
- При транспортиране в превозни средства осигурявайте уреда срещу изплъзване и преобръщане.

Съхранение

⚠ ПРЕДПАЗЛИВОСТ

Несъблюдаване на теглото

Опасност от наранявания и повреди

При съхранението вземайте под внимание теглото на уреда.

ВНИМАНИЕ

Опасност от замръзване

Ненапълно изпразнените уреди могат да бъдат разрушени от замръзване.

Изпразнете напълно уреда и принадлежностите. Защитете уреда от замръзване.

- Извадете акумулиращата батерия (вж. глава *Изваждане на акумулиращата батерия*).
- Съхранявайте уреда на място, където липсват условия за замръзване.

Указание

Ако не е възможно съхранение без замръзване:

- Изпразнете уреда.

Фигура N

- Отворете докрай вентила за регулиране на количеството вода.
- Поставете уреда в изправено положение и го оставете да се изпразни.

Грижа и поддръжка

Смяна на четките

Указание

Винаги сменяйте двете четки едновременно. Четките трябва да бъдат сменени, ако при почистването корпусът на предавката докосва повърхността, без да упражнява натиск върху уреда.

⚠ ОПАСНОСТ

Опасност от токов удар

Наранявания поради допир до провеждащи ток части

Изключете уреда.

Извадете акумулиращата батерия.

⚠ ПРЕДУПРЕЖДЕНИЕ

Неконтролирано задвижване

Опасност от нараняване

При паузи в работата и преди работи по поддръжка и грижа изваждайте акумулиращата батерия от уреда.

ВНИМАНИЕ

Опасност от изгаряне

След употреба предавката може да бъде много нагорещена. Преди смяната на четките оставете уреда да се охлади.

1. Извадете акумулиращата батерия (вж. глава *Изваждане на акумулиращата батерия*).

Фигура О

2. Развийте закрепването на четките и го свалете.
3. Извадете износените четки.
4. Поставете нови четки.
5. Поставете и завинтете закрепването на четките.

Указание

При поставянето на закрепването на четките *внимавайте за съответстващото положение (ляво/дясно, видно от типовата табелка)!*

Почистване на водния филтър

Указание

Ако дебитът на водата е недостатъчен, водният филтър на уреда трябва да се почисти.

Фигура Р

1. Развийте щепселния съединител на извода за вода.
2. Извадете водния филтър.
3. Изплакнете водния филтър под течаща вода в посока, обратна на потока.
4. Поставете водния филтър.
5. Завинтете щепселния съединител.

Внимавайте уплътнението в щепселния съединител да е поставено правилно.

Почистване на уреда

⚠ ПРЕДУПРЕЖДЕНИЕ

Неконтролирано задвижване

Опасност от нараняване

При паузи в работата и преди работи по поддръжка и грижа изваждайте акумулиращата батерия от уреда.

ВНИМАНИЕ

Неправилно почистване

Повреди по уреда

Не почиствайте уреда с водна струя от маркуч или под високо налягане.

Не използвайте агресивни почистващи препарати.

Не изтупвайте четките с удари в пода.

1. Извадете акумулиращата батерия (вж. глава *Изваждане на акумулиращата батерия*).
2. Отстранете замърсявания, растителни остатъци и пясък/камъни от четките.
3. При необходимост демонтирайте четките и ги почистете под течаща вода.
4. Почистете уреда с влажна кърпа.

Помощ при повреди

Много често причините за повреда са елементарни и с помощта на следните указания може сами да ги отстраните. Ако не сте сигурни или повредите не са описани тук, обърнете се към оторизирания сервис.

Уредът се изключва по време на работа

Защитният прекъсвач на двигателя е сработил

- Оставете уреда да се охлади (най-малко 10 минути). Защитният прекъсвач на двигателя автоматично се връща в изходно положение и уредът отново е готов за експлоатация.

По време на фазата на охлаждане не трябва да се натиска прекъсвачът на уреда, за да се избегне внезапно стартиране на уреда. Преди повторното пускане в експлоатация задължително изчакайте да измине посоченото време за охлаждане.

В случай на повторно изключване намалете натиска върху четките по време на почистването и дръжте уреда под по-малък ъгъл.

Уредът не работи

Акумулиращата батерия не е поставена правилно в уреда

1. Пъхнете акумулиращата батерия в гнездото на уреда, докато се чуе фиксирането ѝ.

Състоянието на зареждане на акумулиращата батерия е твърде ниско

1. Заредете акумулиращата батерия.

Акумулиращата батерия е прегряла

1. Извадете акумулиращата батерия от уреда и я оставете да се охлади.
2. Не поставяйте уреда и акумулиращата батерия на слънце.

Акумулиращата батерия или зарядното устройство е дефектна/о

1. Сменете акумулиращата батерия или зарядното устройство.

Недостатъчен резултат от почистването

Замърсени четки

- Почистете четките.

Износени четки

- Сменете четките.

Запушен воден филтър

- Почистване на водния филтър

- Смяна на водния филтър

Запушени дюзи за вода

- Възложете смяната на дюзите за вода на оторизирания сервис.

Гаранция

Във всяка държава са валидни издадените от нашия оторизиран дистрибутор гаранционни условия.

Евентуални повреди на Вашия уред ще отстраним в рамките на гаранционния срок безплатно, ако се касае за дефект в материалите или производствен дефект. В случай на предявяване на право на гаранция, се обърнете към Вашия дистрибутор или към най-близкия оторизиран сервис, като представите касовата бележка. (Адрес, вж. задната страна)

Технически данни

Данни за мощността на уреда

Номинално напрежение	V	18
Тип защита		IPX1

Обороти на четките	1/min	500-600
--------------------	-------	---------

Диаметър на четките	mm	100
---------------------	----	-----

Размери и тегла

Тегло	kg	5,6
-------	----	-----

Дължина x ширина x височина	mm	770 x 395 x 240
-----------------------------	----	-----------------

Запазваме си правото на технически промени.

Декларация за съответствие на ЕС

С настоящото декларираме, че посочената по-долу машина по своята концепция и конструкция, както и в пуснатото от нас на пазара изпълнение, съответства на приложимите основни изисквания за безопасност и опазване на здравето, определени в директивите на ЕС. При несъгласуване с нас промяна на машината тази декларация губи своята валидност.

Продукт: Уред за почистване на подове

Тип: PCL 3-18

Приложими директиви на ЕС

2006/42/EO (+2009/127/EO)

2014/30/EC

2011/65/EC

2000/14/EO

Приложими хармонизирани стандарти

EN 60335-1

EN 60335-2-10

EN 62233: 2008

EN 55014-1: 2017 + A11: 2020

EN 55014-2: 2015

EN IEC 63000: 2018

Приложима процедура за оценяване на съответствието

2000/14/EO: Приложение V

Ниво на звукова мощност dB(A)

PCL 3-18

Измерено: 79

Гарантирано: 81

Подписващите лица действат от името и като пълномощници на управителния орган.

H. Jenner
Chairman of the Board of Management

S. Reiser
Director Regulatory Affairs & Certification

Пълномощник по документацията:

S. Reiser

Alfred Kärcher SE & Co. KG

Alfred-Kärcher-Str. 28 - 40

71364 Winnenden (Germany)

Тел.: +49 7195 14-0

Факс: +49 7195 14-2212

Виннден, 2021/11/01

Sisukord

Üldised juhised.....	114
Ohutusjuhised	114
Nõuetekohane kasutamine	115
Keskkonnakaitse	115
Lisavarustus ja varuosad	115
Tarnekomplekt.....	115
Ohutusseadised	115
Seadme kirjeldus.....	115
Seadmel olevad sümbolid	116
Montaaž	116
Käikuvõtmine.....	116
Käitus	116
Transport	117
Ladustamine.....	117
Hooldus ja jooksevremont.....	117
Abi rikete korral	118
Garantii.....	118
Tehnilised andmed	118
EL vastavusdeklaratsioon	118

Üldised juhised



Lugege enne seadme esmakordset kasutamist neid ohutusjuhiseid, antud originaalkasutusjuhendit, akupakiga

kaasasolevaid ohutusjuhiseid ning kaasasolevat originaalkasutusjuhendit Akupakk / standardlaadija. Toimige neile vastavalt. Hoidke brošüürid hilisemaks kasutamiseks või järgmise omaniku tarbeks alles.

Lisaks kasutusjuhendis esitatud juhiste tuleb Teil arvesse võtta ka seadusandja üldisi ohutuslaseid ja õnnetuse ennetamise eeskirju.

Ohutusjuhised

Üldised ohutusjuhised

⚠ OHT • Lämmusohot. Hoidke pakendikiled lastest eemal.

⚠ HOIATUS • Vähenenud füüsiliste, sensoorseste või vaimsete võimetega või puuduvate kogemuste ja teadmistega isikud tohivad seadet kasutada ainult korrektselt järelevalve all või kui nende ohutuse eest vastutav isik on neid seadme ohutu kasutamise osas juhendanud ning nad on aru saanud sellest tulenevatest ohtudest. • Lapsed ei tohi seadet käitada. • Teostage laste üle järelevalvet kindlustamaks, et nad seadmega ei mängi. **⚠ Märkus** • Ärge käitage seadet, kui tööpiirkonnas viibib teisi isikuid või loomi.

Ohutusjuhised Patio Cleaner

- Palun järgige antud toote joogiveevõrku ühendamisest EN 1717 nõudeid ja pöörduge võimalike küsimuste korral oma sanitaaretevõtte poole.
- Käitage seadet ainult töötlemata, puhta mageveega. Seadet ei tohi mingil juhul käitada koos plahvatusohtlike, korrosiivsete või süttivate ainetega.
- Vee temperatuur ei tohi ületada 35 °C.
- Ärge kastke seadet kunagi täielikult vedelike sisse.
- Käitage seadet ainult välispiirkonnas.
- Kontrollige seadet regulaarselt kahjustuste suhtes. Nähtavate kahjustuste korral ärge võtke seadet enam käiku.
- Ärge kasutage seadet pindadel, millel on vett.

- Veenduge enne tööd, et puhastatav pind on vaba liivast, kividest või lahtistest koostisosadest. Puhastamisel võivad need eemale paiskuda või kahjustada pealispinda ja seadet.
- Ärge tõmmake külgeühendatud voolikust.
- Lülitage seade sisse ainult siis, kui harjad asuvad pinnasel.
- Pidage käitamisel silmas seadme tagasilööki. Siselülitatud seade nihkub käitamisel kasutaja poole. Hoidke seadmest hästi kinni ja hoolitsege kindla seisuasendi eest.
- Ärge tõstke sisselülitatud seadet pinnasel üles.
- Kaitske seadet külma ja suure kuumuse eest (lubatud ümbrustemperatuur 5 °C kuni 40 °C).
- Ärge käitage seadet pinge all olevate seadmete läheduses.

Tüübisilt

Tüübisildilt leiate olulisemad seadmeandmed. Peatükis „Seadme kirjeldus“ näidatakse, kuhu on tüübisilt seadmel paigaldatud.

Nõuetekohane kasutamine

⚠ HOIATUS

Vigastusohht kõrgele paiskuvate osakeste tõttu

Kasutage seadet ainult eelnevalt puhastatud pindadel ja järgige ohutusjuhiseid.

Seade on ette nähtud mustuse eemaldamiseks välispiirkonna pealispindadel nagu näiteks terrassidel. Sõltuvalt kasutatavatest harjadest sobib seade puitpindadele, siledatele kiviplaatidele ja komposiitmaterjalidele (WPC).

Seadet tohib käitada ainult 18 V Kärcher Battery Power või 18 V Kärcher Battery Power+ akupakkidega.

Ette nähtav väärkasutus

Iga mittesihotstarbeline kasutamine on lubamatu. Operaator vastutab kahjude eest, mis tekivad mittesihotstarbelise kasutamise tõttu.

Ärge kasutage seadet taimkattega pindade nagu näiteks muru-võrekivide puhastamiseks.

Keskkonnakaitse



Pakkematerjalid on taaskasutatavad. Utiliseerige pakendid keskkonnasäästlikult.



Elektrilised ja elektroonilised seadmed sisaldavad väärtuslikke taaskasutatavaid materjale ja sageli koostisosi nagu patareid, akud või õli, mis võivad vale ümberkäimise või vale utiliseerimise korral kujutada potentsiaalset ohtu inimeste tervisele ja keskkonnale. Seadme nõuetekohaseks käitamiseks on neid koostisosi siiski vaja. Selle sümboliga tähistatud seadmeid ei tohi utiliseerida koos olmeprügiga.

Juhised koostisainete kohta (REACH)

Aktuaalse info koostisainete kohta leiate aadressilt: www.kaercher.com/REACH

Lisavarustus ja varuosad

Kasutage ainult originaalvarukuid ja originaalvaruosi, mis tagavad seadme ohutu ja tõrgeteta käituse. Tarvikute ja varuosade kohta leiate teavet aadressilt www.kaercher.com.

Tarnekomplekt

Seadme tarnekomplekt on kujutatud pakendil. Lahtipakkimisel kontrollige, kas pakendi sisu on täielik. Puuduolevate tarvikute või transpordikahjustuste korral teavitage oma edasimüüjat.

Ohutusseadised

⚠ ETTEVAATUS

Puuduvad või muudetud ohutusseadised

Ohutusseadised on ette nähtud Teie kaitseks.

Ärge kunagi muutke või hiilige kõrvale ohutusseadist.

Mootorikaitaselüliti

Kui mootor kuumeneb üle, lülitab mootorikaitaselüliti seadme välja.

Laske seadmel pärast väljalülitamist vähemalt 10 minutit maha jahtuda. Mootorikaitaselüliti lähtestatakse ja seade on jälle käitusvalmis.

Joonis B

Korduva väljalülitamise korral järgige järgmisi juhiseid:

- Ärge avaldage puhastamisel seadmele liiga suurt survet.
- Hoidke seadet puhastamise ajal lameda nurga all.
- Kasutage ainult sobivaid harju. Harjade sobivus sõltub puhastatavast pinnast.
- Kasutage seadet ainult puitpindadel, siledatel kiiviplaatidel või komposiitmaterjalidel (WPC).

Seadme kirjeldus

Jooniseid vt graafika leheküljelt

Joonis A

- ① Hoideservaga pritsmekaitse
- ② Veedüüsid
- ③ Reduktorikorpus
- ④ Pöörlevad harjad
- ⑤ Vars
- ⑥ Käepide
- ⑦ Seadmelüliti lahtilukustusklahv
- ⑧ Veekoguse reguleerimisventiil
- ⑨ Akupaki lahtilukustusklahv
- ⑩ Seadmelüliti
- ⑪ Takjariba
- ⑫ Veeühendus (pistiksüsteem)
- ⑬ Veefiltritihend
- ⑭ Veefilter
- ⑮ Tüübisilt
- ⑯ Puhastuspea
- ⑰ Harjakinnitus (pöördlukusti)
- ⑱ *Akupakk
- ⑲ *Laadija

* PCL 3-18 Battery Set

Seadmel olevad sümbolid

	Lahutage pingesümbol.
	Vigastusohu ümberringi lenduvate esemete tõttu!
	Vigastusohu. Hoidke muud isikud eemal!
	Silma- ja kuulmiskahjustuste oht. Kandke kaitseprille ja kuulmiskaitsevahendit!
	Kahjustusohu. Ärge puhastage seadet voolik- või kõrgsurveveejoaga!
	Kahjustusohu. Ärge jätke vihma kätte!
	Põletusohu kuumade pealispindade tõttu!

Montaaž

Märkus

Varre montaaž toimub ühekordselt. Pärast montaaži ei tohi varrepooli enam lahutada. Pidage montaažil silmas, et veevoolik ja kaabel ei kiili kinni ega saa muljuda.

1. Veenduge, et kaabel ja veevoolik ei ole keerdunud.
2. Pange vars kokku, kuni see kuuldavalt fikseerub.

Joonis C

3. Suruge kõigepealt kaabel ja seejärel veevoolik kaabli kaudu ülevalt alla (alustades käepidemest) kaablikanali vasakusse soonde.

Joonis D

4. Vajutage väljaulatuv kaabel ja veevoolik tugevalt harjapea korpusesse.

Joonis E

Märkus

Veevoolik ja kaabel ei tohi käituse ajal seadmest välja ulatuda!

Käikuvõtmine

Akupaki monteerimine

1. Lükake akupakk seadme pesa, kuni see kuuldavalt fikseerub.
Joonis F

Akupaki eemaldamine

Märkus

Eemaldage pikematel töökatkestustel akupakk seadmest ja kindlustage see volitamata kasutamise vastu.

1. Akupaki vabastamiseks vajutage akupaki lahtilukustusklahvi alla.
2. Võtke akupakk seadmest välja.

Joonis G

Käikuvõtmine

1. Sulgege veevoolik reguleerimisventiil.

Joonis H

2. Ühendage veevoolik seadme külge.

Joonis I

- a Pistke veevoolik peale. Liitmik peab kuuldavalt fikseeruma.
 - b Kinnitage veevoolik koormuse vähendamiseks takjaribaga käepideme külge.
3. Ühendage veevoolik veekraaniga ja avage veekraan. Palun pidage silmas maksimaalset töörohku (vt peatükki *Tehnilised andmed*).

Käitus

Harjade õige käsitsemine

Märkus

Kasutage ainult selliseid harju, mis on puhastatava pinnale ja seadme jaoks ette nähtud.

Järgige järgmisi juhiseid harjade õigeks kasutamiseks.

1. Asetage harjad ühtlaselt pinnale.
Joonis J
2. Juhtige harjad vähese survega üle pinna.

Seadme sisselülitamine

Märkus

Sisselülitamiseks peate seadmelüliti lahti lukustama, et seade käivituks. Seejuures tuleb kinni pidada järjekorrad.

TÄHELEPANU

Varakahju

Kui seadet käitatakse ilma veeta, võib see kahjustuda. Käitage seadet alati veega.

1. Pange akupakk sisse, vt peatükki *Akupaki monteerimine*.
2. Vajutage seadmelüliti lahtilukustusklahvi.
Joonis K
3. Vajutage seadmelüliti. Seade käivitub.
4. Hoidke seadet mõlema käega.
5. Laske seadmelüliti lahti. Seade peatub.

Veekoguse reguleerimisventiil

Märkus

Seadme düüside kaudu väljastatud vee kogust saab reguleerida veekoguse reguleerimisventiili kaudu ja kohandada puhastusülesandega.

1. Veekoguse suurendamiseks tõmmake ventiilihooba üles / ette.

2. Veekoguse vähendamiseks või veekoguse reguleerimisventiili täielikuks sulgemiseks vajutage ventiilihoob alla / taha.

Joonis H

Puitpinna puhastamine

Kasutage puitpindade puhastamiseks puitkatte harju.

Märkus

- Testige seadet enne tundlikel pindadel kasutamist silmatorkamatus kohas.
- Ärge jääge ühele kohale, vaid hoidke seadet liikumises.

Märkus

- Puhastage puitpindu alati kiu suunas. Puhastage alati piki põrandalaudu või puitelemente ja kallakuga.

Märkus

Töödeldud pealispindade puhul saab võimaluse korral eeltöötlust eemaldada. Ebahühtlaselt heledad/tumedad efekdid on tingitud puidulligist või puidu töötusest. Muu renenud puitpindade korral on halluse eemaldamine soovitud tulemus.

1. Juhtige seade aeglaselt üle pinna.

Joonis L

Optimaalse tulemuse saavutamiseks kandke pärast puhastamist peale sobiv hoolitsus- või kaitsevahend!

Kivipinna puhastamine

Siledade kiviplaatide puhastamiseks välispiirkonnas kasutage kivikatte harju (ei sisaldu tarnekomplektis - algalikaid vt peatükist *Lisavarustus ja varuosad*).

Märkus

Eemaldage enne puhastamist lahtised koostisosad nagu näiteks ränikivid.

1. Juhtige seade aeglaselt üle pinna.

Seadme hoidmine

Joonis M

Seadme võib alalhoidmiseks riputada seinakonksu külge. Alternatiivselt võite seadme asetada pritsmekaitsme hoideservale. Pidage silmas, et seade ei seisaks harjadel, et vältida harjaste kahjustusi.

1. Eemaldage akupakk (vt peatükki *Akupaki eemaldamine*).
2. Tühjendage seade.

Joonis N

- a Avage veekoguse reguleerimisventiil täielikult.
- b Pange seade püsti ja laske sellel tühjeneda.

3. Lahutage veeühendus.

4. Puhastage seadet (vt peatükki *Seadme puhastamine*).

Transport

⚠ ETTEVAATUS

Kaalu eiramine

Vigastus- ja kahjustusohu

Pidage transportimisel silmas seadme kaalu.

1. Eemaldage akupakk (vt peatükki *Akupaki eemaldamine*).
2. Kindlustage seade sõidukites transportimisel libisemise ja ümberkukkumise vastu.

Ladustamine

⚠ ETTEVAATUS

Kaalu eiramine

Vigastus- ja kahjustusohu

Pidage ladustamisel silmas seadme kaalu.

TÄHELEPANU

Külmumisoht

Mitte täielikult tühjendatud seadmed võivad külma tõttu kahjustada saada.

Tühjendage seade ja tarvikud täielikult.

Kaitske seadet külma eest.

1. Eemaldage akupakk (vt peatükki *Akupaki eemaldamine*).
2. Hoidke seadet külmumiskindlas kohas.

Märkus

Kui külmumiskindel ladustamine pole võimalik:

3. Tühjendage seade.

Joonis N

- a Avage veekoguse reguleerimisventiil täielikult.
- b Pange seade püsti ja laske sellel tühjeneda.

Hooldus ja jooksevremont

Harjade vahetamine

Märkus

Vahetage alati mõlemad harjad samaaegselt välja. Harjad tuleb vahetada, kui reduktorikorpus puudutab puhastamisel pinda ilma et seadmele avaldataks survet.

⚠ OHT

Elektriöögi oht

Vigastused voolu juhtivate osade puudutamise tõttu

Lülitage seade välja.

Eemaldage akupakk.

⚠ HOIATUS

Kontrollimatu käivitumine

Vigastusohu

Võtke aku tööpausidel ning enne hooldus- ja hoolitsustöid seadmet välja.

TÄHELEPANU

Põletusohu

Reduktor võib olla pärast kasutamist väga kuum. Laske seadmel enne harjavahetust maha jahtuda.

1. Eemaldage akupakk (vt peatükki *Akupaki eemaldamine*).

Joonis O

2. Kruvige harjakinnitus maha ja võtke ära.
3. Tõmmake kulunud harjad välja.
4. Pange uued harjad sisse.
5. Pange harjakinnitus peale ja kruvige kinni.

Märkus

Pidage harjakinnituse pealepanekul silmas paigutust (vasakul / paremal, tüübisildi poolt vaadatuna)!

Veefiltri puhastamine

Märkus

Kui veeläbivool on ebapiisav, tuleb puhastada seadme veefiltrit.

Joonis P

1. Kruvige pistmik veeühenduselt maha.
 2. Tõmmake veefilter välja.
 3. Loputage veefiltrit voolava vee all vastu voolusuunda.
 4. Pange veefilter sisse.
 5. Keerake pistmik peale.
- Pidage silmas, et tihend on pistmikusse õigesti sisse pandud.

Seadme puhastamine

⚠ HOIATUS

Kontrollimatu käivitumine

Vigastusohu

Võtke aku tööpausidel ning enne hooldus- ja hoolitsustöid seadmest välja.

TÄHELEPANU

Asjatundmatu puhastamine

Kahjustused seadmel

Ärge puhastage seadet voolik- või kõrgsurveveejaoga.

Ärge kasutage agressiivseid puhastusvahendeid.

Ärge klõppige harju puhtaks maapinnal.

1. Eemaldage akupakk (vt peatükki Akupaki eemaldamine).
2. Eemaldage mustus, taimejäägid ja liiv / kivid harjadelt.
3. Vajaduse korral võtke harjad maha ja puhastage voolava vee all.
4. Puhastage seadet niiske lapiga.

Abi rikete korral

Riketel on tihti lihtsad põhjused, mille Te suudate ise kõrvaldada järgneva ülevaate abil. Kahtluse korral või siin nimetatud rikete puhul pöörduge palun volitatud klienditeeninduse poole.

Seade lülitub töötamise ajal välja

Mootorikaitselüliti on rakendunud

- Laske seadmel maha jahtuda (vähemalt 10 minutit). Mootorikaitselüliti lähtestatakse automaatselt ja seade on jälle käitusvalmis.

Mahajahtumisaeg ajal ei tohi seadmelüliti vajutada, et vältida seadme vahetut käivitumist. Enne taaskäikuvõtmist oodake tingimata nimetatud mahajahtumisaeg ära.

Korduva väljalülituse korral vähendage puhastamise ajal survet harjadele ja hoidke seadet laugemas nurgas.

Seade ei tööta

Akupakk ei asetse seadmes õigesti

1. Lükake akupakk seadme pessa, kuni see kuuldavalt fikseerub.

Akupaki laadimistase on liiga madal

1. Laadige akupakki.

Akupakk on ülekuumenenud

1. Eemaldage akupakk seadmest ja laske maha jahtuda.
 2. Ärge asetage seadet ega akupakki päikese kätte. Akupakk või laadija on defektne
1. Asendage akupakk või laadija uuega.

Ebapiisav puhastustulemus

Määrduvad harjad

- Puhastage harju.

Kulunud harjad

- Vahetage harjad välja.

Veefilter ummistunud

- Veefiltri puhastamine
- Veefiltri väljavahetamine

Veedüüsid ummistunud

- Laske veedüüsid volitatud klienditeenindusel asendada.

Garantii

Igas riigis kehtivad meie volitatud müügiesindaja antud garantiitingimused. Seadmel esinevad mistahes rikked kõrvaldame garantiiajal tasuta, kui põhjuseks on materjali- või tootmisviga. Garantiijuhtumil pöörduge ostu tõendava dokumendiga oma edasimüüja või lähima volitatud klienditeeninduse poole. (Aadressi vt tagaküljelt)

Tehnilised andmed

Seadme võimsusandmed

Nimipinge	V	18
Kaitseliik		IPX1
Harja pööretearv	1/ min	500-600
Harja läbimõõt	mm	100

Mõõtmised ja kaalud

Kaal	kg	5,6
Pikkus x laius x kõrgus	mm	770 x 395 x 240

Õigus tehnilisteks muudatusteks.

EL vastavusdeklaratsioon

Käesolevaga deklareerime, et alljärgnevalt nimetatud masin vastab oma kontseptsiooni ja koostelligi põhjal ning meie poolt turule viidud teostuses EL direktiivide asjaomastele põhilistele ohutus- ja tervisenõuetele. Masinal meiega kooskõlastamata muudatuste teostamisel kaotab käesolev deklaratsioon kehtivuse.

Toode: põrandapuhastaja

Tüüp: PCL 3-18

Asjaomased EL direktiivid

2006/42/EÜ (+2009/127/EÜ)

2014/30/EL

2011/65/EL

2000/14/EÜ

Kohaldatud ühtlustatud normid

EN 60335-1

EN 60335-2-10

EN 62233: 2008

EN 55014-1: 2017 + A11: 2020

EN 55014-2: 2015

EN IEC 63000: 2018

Kohaldatud vastavushindamismenetlus

2000/14/EÜ: Lisa V

Helivõimsustase dB(A)

PCL 3-18

Mõõdetud: 79

Garanteeritud: 81

Allakirjutanud tegutsevad juhatuse ülesandel ja volitusega.

H. Jenner

Chairman of the Board of Management

S. Reiser

Director Regulatory Affairs & Certification

Dokumentatsioonivolinik:

S. Reiser

Alfred Kärcher SE & Co. KG

Alfred-Kärcher-Str. 28 - 40

71364 Winnenden (Germany)

Tel: +49 7195 14-0

Faks: +49 7195 14-2212

Winnenden, 2021/11/01

Saturs

Vispārīgas norādes.....	119
Drošības norādījumi.....	119
Noteikumiem atbilstoša lietošana.....	119
Vides aizsardzība.....	119
Piederumi un rezerves daļas.....	119
Piegādes komplekts.....	120
Drošības ierīces.....	120
Ierīces apraksts.....	120
Simboli uz ierīces.....	120
Montāža.....	120
Eksploatācijas uzsākšana.....	121
Darbība.....	121
Transportēšana.....	121
Uzglabāšana.....	121
Kopšana un apkope.....	122
Palīdzība traucējumu gadījumā.....	122
Garantija.....	122
Tehniskie dati.....	123
ES atbilstības deklarācija.....	123

Vispārīgas norādes



Pirms iekārtas pirmās izmantošanas ir svarīgi izlasīt turpmākās drošības norādes, šo oriģinālo lietošanas instrukciju, iepazīstieties ar akumulatora pakai pievienotajām drošības norādēm, kā arī ar akumulatora pakas/standarta lādētāja oriģinālo lietošanas instrukciju. Ritkojieties saskaņā ar tām. Saglabājiet minētos materiālus vēlākai izmantošanai vai nodošanai nākamajam īpašniekam.

Kopā ar lietošanas instrukcijā ietvertajiem norādījumiem ņemiet vērā likumdevēja vispārīgos drošības tehnikas noteikumus un nelaimes gadījumu novēršanas noteikumus.

Drošības norādījumi

Vispārīgas drošības norādes

⚠ BĪSTAMI • Nosmakšanas draudi. Iepakojuma plēves uzglabājiet bērniem nepieejamā vietā.

⚠ BRĪDINĀJUMS • Personai ar ierobežotām fiziskām, sensoriskām un garīgām spējām vai personai, kurām nav pieredzes un/vai zināšanu, drīkst lietot ierīci tikai atbilstošā uzraudzībā vai tad, ja par viņu drošību atbildīgā persona dod norādes par ierīces drošu lietošanu un lietotājs ir izpratis iespējamās briesmas.

• Ierīci nedrīkst lietot bērni. • Uzraugiet bērnus, lai pārliecinātos, ka tie nespēj ierīci. **Norādījumi**

- Nedarbiniet ierīci, ja citas personas vai dzīvnieki atrodas darba zonā.

Patio Cleaner drošības norādes

- Pieslēdzot šo produktu dzeramā ūdensvada tīklam, lūdzu, ievērojiet EN 1717 prasības un jautājumu gadījumā vērsieties pie sava santehnikas specializētā uzņēmuma.
- Izmantojiet ierīci tikai ar neapstrādātu, dzidru saldūdeni. Ierīci nedrīkst izmantot saskarē ar sprāgstošām, korozīvām vai uzliesmojošām vielām.
- Ūdens temperatūra nedrīkst pārsniegt 35°C.
- Nekad ierīci pilnībā neiegremdējiet šķidrums.
- Darbiniet ierīci tikai ārpus telpām.

- Regulāri pārbaudiet, vai ierīce nav bojāta. Neizmantot ierīci, ja ir konstatēti redzami bojājumi.
- Neizmantojiet ierīci uz virsmām, kuras jau klāj ūdens.
- Pirms darbu uzsākšanas pārliecinieties, ka uz tīrām virsmām nav smiltis, akmeņi vai brīvas daļiņas. Tīrīšanas procesa laikā tās var tikt aizmestas vai bojāta virsma un ierīce.
- Nevelciet aiz pieslēgtās šļūtenes.
- Ieslēdziet ierīci tikai tad, kad birstes skar zemi.
- Eksploatācijas laikā ņemiet vērā ierīces atsitienu. Ieslēgtā ierīce darbības laikā slīd uz lietotāja pusi. Turiet ierīci labi cieši un nodrošiniet stabilu pozīciju.
- Neceliet ieslēgto ierīci no zemes.
- Sargājiet ierīci pret salu un lielu karstumu (pieļaujama vides temperatūra 5 °C līdz 40 °C).
- Nedarbiniet ierīci tuvumā, kas atrodas zem sprieguma.

Tipa datu plāksnīte

Uz tipa datu plāksnītes Jūs atradīsiet svarīgākos ierīces datus.

Nodaļā "Ierīces apraksts" norādīts, kur pie ierīces piestiprināta tipa datu plāksnīte.

Noteikumiem atbilstoša lietošana

⚠ BRĪDINĀJUMS

Gaisā pamestu daļiņu radīti savainošanās draudi
Izmantojiet ierīci tikai uz iepriekš tīrītām virsmām un ievērojiet drošības norādes.

Ierīce ir paredzēta neīru virsmu tīrīšanai ārpus telpām, piem., terasēm. Atkarībā no uzstādītajām birstēm, ierīce ir piemērota koka virsmu, gludu akmeņu flīžu un kompozītmateriālu (WPC) tīrīšanai.

Ierīci drīkst darbināt tikai ar 18 V Kärcher Battery Power vai 18 V Kärcher Battery Power+ akumulatoru pakām.

Paredzama nepareizā eksploatācija

Katra noteikumiem neatbilstoša eksploatācija ir nepieļaujama.

Iekārtas lietotājs atbild par radītajiem bojājumiem, kas radušies lietojot neatbilstoši noteikumiem.

Neizmantojiet ierīci apaugušu virsmu tīrīšanai, piem., eko bruģim.

Vides aizsardzība



Iepakojuma materiālus ir iespējams pārstrādāt atkārtoti. Utilizējiet iepakojumus videi draudzīgā veidā.



Elektriskās un elektroniskās ierīces satur noderīgus pārstrādājamos materiālus un bieži vien tādas sastāvdaļas kā baterijas, akumulatorus un eļļu, kuras to nepareizas izmantošanas vai neatbilstošas utilizācijas gadījumā var radīt potenciālu apdraudējumu cilvēku veselībai un videi. Tomēr šīs sastāvdaļas ir nepieciešamas ierīces pareizai darbībai. Ierīces, kas apzīmētas ar šo simbolu, nedrīkst izmest kopā ar sadzīves atkritumiem.

Informācija par sastāvdaļām (REACH)

Aktuālo informāciju par sastāvdaļām atradīsiet: www.kaercher.com/REACH

Piederumi un rezerves daļas

Izmantot tikai oriģinālos piederumus un oriģinālās rezerves daļas, jo tie garantē drošu un nevainojamu ierīces darbību.

Informāciju par piederumiem un rezerves daļām skatīt www.kaercher.com.

Piegādes komplekts

Ierīces piegādes komplekts ir attēlots uz iepakojuma. Izsaņiņojot pārbaudiet, vai saturs ir pilnīgs. Ja trūkst piederumi vai transportēšanas laikā radušies bojājumi, lūdzu, informējiet tirgotāju.

Drošības ierīces

⚠ UZMANĪBU

Atvienotas vai mainītas drošības ierīces
Drošības ierīces ir paredzētas jūsu aizsardzībai.
Nemainiet un neatvienojiet drošības ierīces.

Motora aizsardzības slēdzis

Ja motors pārkarst, motora aizsardzības slēdzis izslēdz ierīci.

Pēc izslēgšanas ļaujiet ierīcei atdzist vismaz 10 minūtes. Motora pārslodzes aizsargslēdzis atiestatās un ierīce atkal ir darbīgatīvā.

Attēls B

Atkārtotas izslēgšanas gadījumā ievērojiet turpmākās norādes:

- Tīrīšanas laikā neizdarīet uz ierīci pārāk lielu spiedienu.
- Tīrīšanas laikā turiet ierīci nelielā leņķī.
- Izmantojiet tikai piemērotas birstes. Birstu piemērotība ir atkarīga no tīrāmās virsmas.
- Ierīci lietojiet tikai uz koka virsmām, gludām akmens flīzēm vai kompozītmateriāliem (WPC).

Ierīces apraksts

Attēlus skatiet grafika lappusē

Attēls A

- ① Šķakatu aizsargs ar atbalsta malu
- ② Ūdens sprauslas
- ③ Reduktora korpus
- ④ Rotējošās birstes
- ⑤ Kāts
- ⑥ Rokturis
- ⑦ Ierīces slēdža atbloķēšanas taustiņš
- ⑧ Ūdens daudzuma regulēšanas vārsts
- ⑨ Akumulatoru pakas atbloķēšanas taustiņš
- ⑩ Ierīces slēdzis
- ⑪ Līpaizdare
- ⑫ Ūdens pieslēgums (spraudņu sistēma)
- ⑬ Ūdens filtra blīvējums
- ⑭ Ūdens filtrs
- ⑮ Datu plāksnīte
- ⑯ Tīrīšanas galva
- ⑰ Birstu stiprinājums (pagriežams aizvars)
- ⑱ *Akumulatoru paka
- ⑲ *Uzlādes ierīce

* PCL 3-18 Battery Set

Simboli uz ierīces

	Atvienojiet no sprieguma avota.
	Savainošanās draudi, kurus rada apkārt lidojoši priekšmeti!
	Savainojumu risks. Turēt citas personas pa gabalu!
	Acu un dzirdes bojājumu draudi. Valkāt aizsargbrilles un dzirdes aizsarglīdzekļus!
	Bojājumu risks. Netīriet ierīci ar šļūteni vai augstspiediena ūdens strūklu!
	Bojājumu risks. Nepakļaut lietum!
	Apdedzināšanās risks, ko rada karstas virsmas!

Montāža

Norādījumi

Kāta uzstādīšana ir vienreizēja. Pēc uzstādīšanas kāta daļas vairs nevajadzētu atdalīt. Veicot montāžu pievērsiet uzmanību, lai ūdens šļūtene un kabelis netiktu iespiesti vai saspiesti.

1. Pārliicinieties, vai kabelis un ūdens šļūtene nav savīti.
2. Praspraudiet kātu, līdz tas dzirdami nofiksējas.

Attēls C

3. Vispirms iespiediet kabeli un pēc tam ūdens šļūteni pār kabeli virzienā no augšas uz leju (sākot no roktura) kabeļa kanāla kreisajā rievā.

Attēls D

4. Atlikušo kabeli un ūdens šļūteni spēcīgi iespied birstes galvas korpusā.

Attēls E

Norādījumi

Ūdens šļūtene un kabelis ekspluatācijas laikā nedrīkst karāties ārpus ierīces!

Ekspluatācijas uzsākšana

Akumulatoru pakas montāža

1. Akumulatoru paku iebīdīt ierīces ietvarā, līdz tā dzirdami nofiksējas.

Attēls F

Akumulatoru pakas izņemšana

Norādījums

Ilgstoša darbu pārtraukuma gadījumā izņemt akumulatoru paku no ierīces un nodrošināt to pret nesankcionētu lietošanu.

1. Nospiediet akumulatoru bloka atbloķēšanas taustiņu uz leju, lai atbloķētu akumulatoru bloku.
2. No ierīces izņemiet akumulatoru paku.

Attēls G

Ekspluatācijas uzsākšana

1. Aizveriet ūdens daudzuma regulēšanas vārstu.

Attēls H

2. Pieslēdziet ūdens šļūteni pie ierīces.

Attēls I

- a Uzspaudiet ūdens šļūteni. Savienojumam ir dzirdami jānofiksējas.
 - b Ūdens šļūteni atslēgošanai ar līpaizdari nofiksēt pie roktura.
3. Ūdens šļūteni savienot ar ūdens krānu un atvērt ūdens krānu. Lūdzu, ievērojiet maksimālo darba spiedienu (skatīt nodaļu *Tehniskie dati*).

Darbība

Birstes pareiza ekspluatācija

Norādījums

Izmantojiet tikai birstes, kas ir piemērotas tīrāmajai virsmai un ierīcei.

Ievērojiet turpmākās birstu pareizas ekspluatācijas norādes.

1. Birstes vienmērīgi uzklīt uz virsmas.

Attēls J

2. Birstes ar nelielu spiedienu virzīt pār virsmu.

Ierīces ieslēgšana

Norādījums

Lai ieslēgtu, nepieciešams atbloķēt ierīces slēdzi, lai ierīce sāktu darbību. To darot jāievēro secību.

IEVĒRĪBA!

Mantisks kaitējums

Ja ierīce tiek darbināta bez ūdens, tā var tikt sabojāta.

Vienmēr darbiniet ierīci ar ūdeni.

1. Ievietojiet akumulatoru paku, skatīt nodaļu *Akumulatoru pakas montāža*.
2. Nospieš ierīces slēdža atbloķēšanas taustiņu.

Attēls K

3. Nospieš ierīces slēdzi. Ierīce ieslēdzas.
4. Turiet ierīci ar abām rokām.
5. Atlaist ierīces slēdzi. Ierīce pārtrauc darbību.

Ūdens daudzuma regulēšanas vārsts

Norādījums

Ūdens daudzumu, kas caur ierīces sprauslu tiek padots, iespējams iestatīt ar ūdens daudzuma regulēšanas vārstu un pielāgot ar tīrīšanas uzdevuma starpniecību.

1. Pavelciet vārsta sviru uz augšu /uz priekšu, lai palielinātu ūdens daudzumu.

2. Nospiediet vārsta sviru uz leju /atpakaļ, lai samazinātu ūdens daudzumu vai pilnībā aizvērtu ūdens daudzuma regulēšanas vārstu.

Attēls H

Koka virsmu tīrīšana

Koka virsmu tīrīšanai izmantot koka segumam paredzētās birstes.

Norādījums

- Pirms lietošanas uz saudzīgi tīrāmām virsmām, izmēģiniet ierīci kādā mazāk redzamā vietā.

- Neapstājieties vienā vietā, bet turpiniet kustību.

Norādījums

- Vienmēr tīrīt koka virsmas šķiedru virzienā. Vienmēr tīrīt gar deļiem vai koka elementiem un zem leņķa.

Norādījums

Iepriekš apstrādātām virsmām var noņemt sākotnējo apstrādes slāni. Nevienmērīgi gaiši/tumši toni ir atkarīgi no koksnes vai tās apstrādes veida. Ārpus iekšējām esošai koksnai vēlams rezultāts ir pelēkā slāņa noņemšana.

1. Ierīci lēnām virzīt pār virsmu.

Attēls L

Optimālam rezultātam pēc tīrīšanas uzklāt piemērotu kopšanas vai aizsarglīdzekli!

Akmens virsmas tīrīšana

Gludu āra akmens flīžu tīrīšanai izmantot akmens virsmām paredzēto birsti (nav iekļauta piegādes komplektācijā – atsauci skatīt nodaļā *Piederumi un rezerves daļas*).

Norādījums

Pirms tīrīšanas noņemt brīvās detaļas, piem., oļus.

1. Ierīci lēnām virzīt pār virsmu.

Ierīces uzglabāšana

Attēls M

Ierīci uzglabāšanai iespējams uzkārst uz sienas āķīša. Otrs variants: Jūs ierīci varat arī atbalstīt pret aizsargpārsega malu. Uzmaniet, lai ierīce nebalstītos uz birstēm, lai izvairītos no birstu bojājumiem.

1. Izņemiet akumulatoru bloku (skatīt nodaļu *Akumulatoru pakas izņemšana*).

2. Iztukšojiet ierīci.

Attēls N

- a Pilnībā atveriet ūdens daudzuma regulēšanas vārstu.
 - b Novietojiet ierīci stāvus un ļaujiet tai iztecēt tukšai.
3. Atvienojiet ūdens pieslēgumu.
 4. Izlīdīt ierīci (skatīt nodaļu *Iekārtas tīrīšana*).

Transportēšana

⚠ UZMANĪBU

Svara neievērošana

Savainojumu un bojājumu draudi

Transportējot ņemiet vērā ierīces svaru.

1. Izņemiet akumulatoru paku (skatīt nodaļu *Akumulatoru pakas izņemšana*).
2. Pārvadājot transportlīdzekļos, nodrošiniet iekārtu pret slīdēšanu un apgāšanos.

Uzglabāšana

⚠ UZMANĪBU

Svara neievērošana

Savainojumu un bojājumu draudi

Uzglabājot ņemiet vērā ierīces svaru.

IEVĒRĪBAI

Sala draudi

Sals var izraisīt nepilnīgi iztukšotas ierices bojājumus. Raugiet lai ierīce un tās piederumi būtu pilnībā iztukšoti. Aizsargājiet ierīci no sala.

1. Izņemiet akumulatoru bloku (skatīt nodaļu *Akumulatoru pakas izņemšana*).
2. Uzglabājiet ierīci pret salu aizsargātā vietā.

Norādījumi

Ja nav iespējama uzglabāšana pret salu aizsargātā vietā:

3. Iztukšojiet ierīci.

Attēls N

- a Pilnībā atveriet ūdens daudzuma regulēšanas vārstu.
- b Novietojiet ierīci stāvus un ļaujiet tai iztecēt tukšai.

Kopšana un apkope

Suku nomaīņa

Norādījumi

Vienmēr veiciet abu birstu nomaīņu vienlaikus. Birstes nepieciešamas nomainīt, kad reduktora korpusā tīrīšanas laikā aizskar tīrāmo virsmu, neizdarot uz ierīci spiedienu.

⚠ BĪSTAMI

Strāvas sūtiena bīstamība

Iespējams gūt ievainojumus, pieskaroties strāvu vadošām detaļām.

Izslēdziet ierīci.

Izņemiet akumulatoru pakas.

⚠ BRĪDINĀJUMS

Nekontrolēta ieslēgšanās

Savainošanās risks

Darba pārtraukums un pirms apkopes un tīrīšanas darbiem izņemiet akumulatoru.

IEVĒRĪBAI

Apdedzināšanās risks

Reduktors pēc lietošanas var būt ļoti uzkaršis. Ļaujiet ierīcei pirms birstu nomaīņas atdzist.

1. Izņemiet akumulatoru bloku (skatīt nodaļu *Akumulatoru pakas izņemšana*).

Attēls O

2. Noskrūvēt un noņemt birstu stiprinājumu.
3. Izvilīt nolietotās birstes.
4. Ievietot jaunas birstes.
5. Uzlikt un pieskrūvēt birstu stiprinājumu.

Norādījumi

Uzstādot suku stiprinājumu, ņemt vērā novietojumu (kreisā/labā puse, skatoties no datu plāksnītes)!

Ūdens filtra tīrīšana

Norādījumi

Ja ūdens caurplūde ir nepietiekama, nepieciešams iztīrīt ierīces ūdens filtru.

Attēls P

1. No ūdens pieslēguma noskrūvēt spraudsavienotāju.
 2. Izvelciet ūdens filtru.
 3. Ūdens filtru zem tekoša ūdens izskalot pretēji tā plūsmas virzienam.
 4. Ievietojiet ūdens filtru.
 5. Uzskrūvējiet spraudsavienojumu.
- Uzmaniet, lai blīvējums būtu pareizi ievietots spraudsavienotājā.

Iekārtas tīrīšana

⚠ BRĪDINĀJUMS

Nekontrolēta ieslēgšanās

Savainošanās risks

Darba pārtraukums un pirms apkopes un tīrīšanas darbiem izņemiet akumulatoru.

IEVĒRĪBAI

Neatbilstoša tīrīšana

Ierīces bojājumi

Netīrīiet ierīci, izmantojot šļūteni vai augstspiediena ūdens strūklu.

Neizmantojiet agresīvus tīrīšanas līdzekļus.

Neizklapējiet birsti pret zemi.

1. Izņemiet akumulatoru bloku (skatīt nodaļu *Akumulatoru pakas izņemšana*).
2. Iztīrīt no birstes netīrumus, augu atliekas un smiltis / akmeņus.
3. Nepieciešamības gadījumā demontēt birstes un iztīrīt zem tekoša ūdens.
4. Ierīci notīrīt ar mitru drānu.

Palīdzība traucējumu gadījumā

Traucējumu cēloņi bieži vien ir vienkārši un tos ar turpmākā pārskata palīdzību var novērst pašu spēkiem. Šaubu vai nenorādītu traucējumu gadījumā, lūdzu, vērsieties autorizētā klientu servisā.

Ierīce darbības laikā izslēdzas

Nostrādājis motora aizsardzības slēdzis

- Ļaut ierīcei atdzist (vismaz 10 minūtes). Motora pārslodzes aizsardzības slēdzis automātiski atiestātās un ierīce atkal ir darbavībā.

Atdzišanas fāzes laikā nedrīkst nospiegt ierīces slēdzi, lai izvairītos no nekontrolētas ierīces ieslēgšanās. Pirms atkārtotas ekspluatācijas uzsākšanas noteikti uzgaidiet noteikto atdzišanas laiku.

Atkārtotas izslēgšanās gadījumā tīrīšanas laikā samazināt spiedienu uz sukām un turēt ierīci mazākā leņķī.

Ierīce nedarbojas

Akumulatoru bloks ierīcē nav ievietots pareizi

1. Akumulatoru pakas iebīdīt ierīces ietvarā, līdz tā dzirdami nofiksējas.

Akumulatoru bloka uzlādes līmenis ir pārāk zems

1. Uzlādējiet akumulatoru pakas.

Akumulatoru bloks ir pārkaršis

1. Izņemiet akumulatoru bloku no ierīces un ļaujiet tam atdzist.

2. Ierīci un akumulatoru bloku nenovietojiet saulē.

Bojāts akumulatoru bloks vai uzlādes ierīce

1. Nomainiet akumulatoru bloku vai uzlādes ierīci.

Neapmierinošs tīrīšanas rezultāts

Nosmērētas birstes

- Notīrīt birstes.
- Nolietotas birstes
- Nomainīt birstes.

Nosprostots ūdens filtrs

- Ūdens filtra tīrīšana
- Ūdens filtra maiņa

Ūdens sprauslas nosprostotas

- Ļaut autorizētam klientu servisam nomainīt ūdens sprauslas.

Garantija

Katrā valstī ir spēkā mūsu uzņēmuma atbildīgās sabiedrības izdotie garantijas nosacījumi. Garantijas termiņa ietvaros iespējamos Jūsu iekārtas darbības

traucėjumus mės novėrsisim bez maksas, ja to cėlonis ir materiāla vai ražošanas defekts. Garantijas remonta nepieciešamības gadījumā ar pirkumu apliecināšu dokumentu griežieties pie tirgotāja vai tuvākajā pilnvarotajā klientu apkalpošanas dienestā.
(Adresi skatīt aizmugurē)

Tehniskie dati

Ierīces veiktspējas dati

Nominālais spriegums	V	18
Drošinātāja veids		IPX1
Birstu apgriezīenu skaits	1/ min	500-600

Birstu diametrs	mm	100
-----------------	----	-----

Izmēri un svars

Svars	kg	5,6
Garums x platums x augstums	mm	770 x 395 x 240

Paturētas tiesības veikt tehniskas izmaiņas.

ES atbilstības deklarācija

Ar šo mēs paziņojam, ka turpmāk tekstā minētās iekārtas projekts un konstrukcija, kā arī mūsu izgatavotais modelis atbilst ES direktīvu drošības un veselības pamatprasībām. Veicot ar mums nesaskaņotas izmaiņas iekārtas uzbūvē, šī deklarācija zaudē savu spēku.

Produkts: Grīdas tīrītājs

Tips: PCL 3-18

Attiecīgās ES direktīvas

2006/42/EK (+2009/127/EK)

2014/30/ES

2011/65/ES

2000/14/EK

Piemērotie saskaņotie standarti

EN 60335-1

EN 60335-2-10

EN 62233: 2008

EN 55014-1: 2017 + A11: 2020

EN 55014-2: 2015

EN IEC 63000: 2018

Piemērotās atbilstības novērtēšanas procedūras

2000/14/EK: Pielikums V

Trokšņa intensitātes līmenis dB(A)

PCL 3-18

Izmērīts: 79

Nodrošināts: 81

Parakstītāji rīkojas valdes vārdā un ar tās pilnvaru.



H. Jenner

Chairman of the Board of Management



S. Reiser

Director Regulatory Affairs & Certification

Pilnvarotais sagatavot dokumentāciju:

S. Reisers (S. Reiser)

Alfred Kärcher SE & Co. KG

Alfred-Kärcher-Str. 28 - 40

71364 Winnenden (Vācija)

Tālr.: +49 7195 14-0

Fakss: +49 7195 14-2212

Vinendene (Winnenden), 01.11.2021.

Turinys

Bendrosios nuorodos	123
Saugos nurodymai	123
Naudojimas pagal paskirtį	124
Aplinkos apsauga	124
Priedai ir atsarginės dalys	124
Komplektacija	124
Saugos įtaisai	124
Prietaiso aprašymas	124
Simboliai ant prietaiso	125
Montavimas	125
Eksplotavimo pradžia	125
Naudojimas	125
Transportavimas	126
Sandėliavimas	126
Techninė priežiūra ir eksploatacinės parengties užtikrinimas	126
Pagalba trikčių atveju	127
Garantija	127
Techiniai duomenys	127
ES atitikties deklaracija	127

Bendrosios nuorodos



Prieš pradėdami naudoti įsigytą prietaisą, perskaitykite šiuos saugos reikalavimus, originalią naudojimo instrukciją, su akumuliatoriaus bloku susijusius saugos nurodymus ir pridėtą originalią akumuliatoriaus bloko / standartinio įkroviklio naudojimo instrukciją. Laikykitės jų. Išsaugokite originalią eksploataavimo instrukciją, kad galėtumėte vėliau ja pasinaudoti arba perduoti kitam savininkui. Be naudojimo instrukcijoje pateikiamų nurodymų taip pat reikia laikytis bendrųjų įstatymus leidžiančiųjų institucijų nurodymų dėl nelaimingų atsitikimų prevencijos ir saugos.

Saugos nurodymai

Bendrieji saugos nurodymai

⚠ PAVOJUS • Uždusimo pavojus Pakuotės plėvelę saugokite nuo vaikų.

⚠ ĮSPĖJIMAS • Fizinę, sensorinę ar dvasinę negalią bei nepakankamai patirties ar žinių įgiję asmenys šį įrenginį gali naudoti tik tinkamai prižiūrimi kitų kompetentingų asmenų arba išmokyti, kaip saugiai naudoti įrenginį ir supratę iš to kylančius pavojus. • Vaikams neleidiama dirbti su įrenginiu. • Prižiūrėkite vaikus ir užtikrinkite, kad jie nežaistų su įrenginiu. **Pas-taba** • Neekspluatuokite įrenginio, jeigu darbo zonoje yra kitų žmonių ar gyvūnų.

Saugos nurodymai „Patio Cleaner“

- Šį gaminį prijungdami prie geriamojo vandens tinklo laikykitės EN 1717 reikalavimų ir iškilus klausimų susisiekite su sanitarinės priežiūros institucija.
- Įrenginį naudokite tik su neapdorotu, skaidriu gėlu vandeniu. Įrenginio jokiu būdu negalima naudoti su sprogimomis, korozinėmis ar degiosiomis medžiagomis.
- Vandens temperatūra negali viršyti 35 °C.
- Įrenginį draudžiama panardinti į skystį.
- Įrenginį naudokite tik lauke.
- Nuolat tikrinkite, ar įrenginys nepažeistas. Esant matomų pažeidimų įrenginio nebenaudokite.

- Nenaudokite įrenginio tokiose vietose, kur jau yra vandens.
- Prieš padėdami dirbti įsitikinkite, kad ant valomo paviršiaus nėra smėlio, akmenų ar palaidų dalių. Vairant jie gali būti išmesti ir sugadinti paviršių ar patį įrenginį.
- Netraukite už prijungtos žarnos.
- Įrenginįjunkite tik tada, kai šepetėliai yra ant grindų.
- Dirbdami atsižvelkite į įrenginio atatrąną. Įjungtas įrenginys eksploataavimo metu juda link naudotojo. Įrenginį tvirtai laikykite ir pasirūpinkite stabilumu.
- Įjungto įrenginio nuo grindų nekelkite.
- Saugokite prietaisą nuo šalčio ir didelio karščio (leistina aplinkos temperatūra – nuo 5 °C iki 40 °C).
- Nenaudokite įrenginio greta įtampingų įrenginių.

Duomenų plokštelė

Duomenų plokštelėje pateikiami svarbiausi įrenginio duomenys.

Skyriuje „Įrenginio aprašymas“ parodyta, kurioje įrenginio vietoje yra pritvirtinta duomenų plokštelė.

Naudojimas pagal paskirtį

⚠ ĮSPĖJIMAS

Į didelį aukštį išsviestų dalielių keliamas sužeidimo pavojus

Įrenginį naudokite tik išvalytuose plotuose ir laikykitės saugos nurodymų.

Įrenginys yra skirtas nešvarumams nuo paviršių ir lauke (pvz., terasoje) šalinti. Priklausomai nuo naudojamo šepetėlių, įrenginys tinkamas naudoti mediniams paviršiams, lygioms akmens plytelėms paviršiams ir kompozicinėms medžiagoms (WPC).

Prietaisą galima naudoti tik su 18 V „Kärcher Battery Power“ arba 18 V „Kärcher Battery Power+“ akumulatoriais.

Galimas netinkamas naudojimas

Naudoti ne pagal paskirtį draudžiama.

Operatorius atsako už žalą, patirtą dėl naudojimo ne pagal paskirtį.

Nenaudokite įrenginio valyti plotams, kuriuose yra augmenijos, pvz., prie vejos grotelių.

Aplinkos apsauga



Pakuotės medžiagos gali būti perdirbamos. Pakuotės atliekas sutvarkykite tausodami aplinką.



Elektros ir elektroniniuose prietaisuose būna vertingų perdirbamų medžiagų ir dažnai tokių dalių, su kuriomis netinkamai elgiantis arba netinkamai jas pašalinus gali kilti pavojus žmonių sveikatai ir aplinkai. Tačiau norint tinkamai eksploatuoti įrenginį šios dalys būtinos. Šiuo simboliu pažymėtus įrenginius draudžiama šalinti su buitinėmis atliekomis.

Pastabos dėl sudėtinųjų medžiagų (REACH)

Naujausią informaciją apie sudėtines medžiagas rasite: www.kaercher.com/REACH

Priedai ir atsarginės dalys

Naudokite tik originalius priedus ir originalas atsargines dalis – taip užtikrinsite, kad įrenginys veiktų patikimai ir be trikčių.

Informaciją apie priedus ir atsargines dalis rasite svetainėje www.kaercher.com.

Komplektacija

Įrenginio tiekiamo komplekto sudėtis parodyta ant pakuotės. Išpakavę patikrinkite, ar yra visos įrenginio detalės. Jei trūksta priedų arba yra transportavimo pažeidimų, praneškite apie tai pardavėjui.

Saugos įtaisai

⚠ ATSARGIAI

Trūkstanti arba pakeisti saugos įtaisai

Apsauginiai įtaisai garantuoja jūsų saugą.

Apsauginius įtaisus modifikuoti ar apeiti draudžiama.

Apsauginis variklio jungiklis

Jeigu variklis perkaista, variklio apsauginis jungiklis išjungia prietaisą.

Išjungę prietaisą palikite jį ataušti ne trumpiau kaip 10 minučių. Apsauginis variklio išjungiklis atstatomas ir prietaisą vėl galima naudoti.

Paveikslas B

Jeigu prietaisas išsijungia pakartotinai, atsižvelkite į šiuos nurodymus:

- Valydamis prietaiso pernelyg nespauskite.
- Valydamis laikykite prietaisą pakreipę stačiu kampu.
- Naudokite tik tinkamus šepetėlius. Šepetėlių tinkamumas priklauso nuo valytino paviršiaus.
- Prietaisą naudokite tik ant medienos paviršiaus, lygaus paviršiaus akmens plytelių arba medienos ir plastiko kompozito (WPC).

Prietaiso aprašymas

Pav. žr. iliustracijų puslapyje

Paveikslas A

- ① Purslų taškymo ribojimo įtaisas su stabdymo kraštu
- ② Vandens purkštukas
- ③ Pavarų dėžė
- ④ Besisukantys šepetėliai
- ⑤ Kotas
- ⑥ Rankena
- ⑦ Prietaiso jungiklio blokavimo panaikinimo mygtukas
- ⑧ Vandens kiekio reguliavimo vožtuvas
- ⑨ Akumulatoriaus bloko blokavimo panaikinimo mygtukas
- ⑩ Prietaiso jungiklis
- ⑪ Lipni juosta
- ⑫ Vandens jungtis (kištukinė sistema)
- ⑬ Vandens filtro sandariklis
- ⑭ Vandens filtras
- ⑮ Identifikacinė plokštelė
- ⑯ Valymo galvutė
- ⑰ Šepetėlio tvirtinimo įtaisas (sukamasis užraktas)
- ⑱ *Akumulatoriaus blokas
- ⑲ *Įkroviklis

* PCL 3-18 Battery Set

Simboliai ant prietaiso

	Atjunkite nuo įtampos šaltinio.
	Sužalojimų rizika dėl skraidančių objektų!
	Sužalojimų pavojus. Kitus asmenis paprašykite pasitraukti!
	Akių ir klausos pažeidimo rizika. Nešiokite apsauginius akinius ir naudokite apsaugines klausos priemones!
	Pažeidimo pavojus. Įrenginio nevalykite žarnos arba aukšto slėgio vandens srove.
	Pažeidimo pavojus. Nenaudokite ir nepaliekite lietuje!
	Paviršiai karšti, galima nudegti!

Montavimas

Pastaba

Kotas montuojamas tik kartą. Sumontavus rankenos puses jų atsukti negalima. Montuokite taip, kad nesulankstytumėte ir nesuspaustumėte vandens žarnos ir tinklo kabelio.

1. Įsitinkinkite, ar kabelis ir vandens žarna nėra susukti.
2. Rankenos dalis vieną prie kitos spauskite tol, kol garsiai užsifiksuos.

Paveikslas C

3. Pirmiausiai kabelį, o tada vandens žarną virš kabelio iš viršaus spauskite žemyn (pradedant nuo rankenos) į kairiąją kabelio kanalo įpjovą.

Paveikslas D

4. Išsikišusį kabelį ir vandens žarną stipriai įspauskite į šepetio galvutės korpusą.

Paveikslas E

Pastaba

Eksploatuojant tinklo kabelis ir vandens žarna neturi klyšti iš prietaiso!

Eksploatavimo pradžia

Akumuliatoriaus bloko montavimas

1. Akumuliatoriaus bloką stumkite į prietaiso laikiklį, kol išgirsite, kad jis užsifiksavo.

Paveikslas F

Akumuliatoriaus bloko pašalinimas

Pastaba

Jeigu esate nematę ilgas darbo pertraukas, akumuliatoriaus bloką pašalinkite iš prietaiso ir pasirūpinkite, kad juo nebūtų įmanoma naudotis be leidimo.

1. Nuspauskite akumuliatoriaus bloko blokavimo panaikinimo mygtuką, kad akumuliatoriaus bloko blokavimas būtų panaikinamas.
2. Akumuliatoriaus bloką išimkite iš prietaiso.

Paveikslas G

Eksploatavimo pradžia

1. Uždarykite vandens srauto reguliavimo vožtuvą.

Paveikslas H

2. Prijunkite prie prietaiso vandens žarną.

Paveikslas I

- a Užmaukite vandens žarną. Jungtis turi spragtelėti.

- b Apkrovai sumažinti vandens žarną prie rankenos apsaugokite lipnia juosta.

3. Vandens žarną sujunkite su vandens čiaupu ir jį atidarykite. Atkreipkite dėmesį į didžiausią darbinį slėgį (žr. sk. *Techniniai duomenys*).

Naudojimas

Tinkamas šepetčių naudojimas

Pastaba

Naudokite tik paviršiams, kuriuos norite nuvalyti, pritaikytus šepetčius ir prietaisą.

Laikykitės šių šepetčių naudojimo nurodymų.

1. Šepetčius prie paviršiaus spauskite tolygiai.

Paveikslas J

2. Šepetčius nesmarkiai paspausdami traukite išilgai paviršiaus.

Prietaiso įjungimas

Pastaba

Norėdami paleisti įrenginį, kad įjungtumėte turite atblokuoti įrenginio jungiklį. Būtina laikytis eilės tvarkos.

DĖMESIO

Materialinė žala

Jeigu prietaisas naudojamas be vandens, jis gali būti sugadinamas.

Prietaisą visada naudokite su vandeniu.

1. Akumuliatoriaus bloko įstatymas, žr. skyrių *Akumuliatoriaus bloko montavimas*.

2. Nuspauskite prietaiso blokavimo panaikinimo mygtuką.

Paveikslas K

3. Paspauskite prietaiso jungiklį.

Prietaisas įsijungia.

4. Prietaisą laikykite abiem rankomis.

5. Atleiskite prietaiso jungiklį.

Prietaisas sustoja.

Vandens kiekio reguliavimo vožtuvas

Pastaba

Per prietaiso antgalius išpurkšto vandens kiekį galima nustatyti ir valymo funkcijai pritaikyti naudojantis vandens kiekio reguliavimo vožtuvu.

1. Norėdami padidinti vandens kiekį, traukite vožtuvo svirtį į viršų / į priekį.
 2. Norėdami sumažinti vandens kiekį arba visiškai uždaryti vandens kiekio reguliavimo vožtuvą, stumkite vožtuvo svirtį žemyn / atgal.
- Paveikslas H**

Medinio paviršiaus valymas

Valydami medinius paviršius naudokite medžio dangoms skirtą šepetį.

Pastaba

- *Prieš valydami neatsparius paviršius (pvz., medienos), prietaisą išbandykite mažiau pastebimoje vietoje.*
- *Prietaiso nelaikykite vienoje vietoje, o nuolat jį judinkite.*

Pastaba

- *Medinius paviršius visada valykite plaušo kryptimi. Visada valykite per plyteles arba medinius elementus ir su nuolydžiu.*

Pastaba

Nuo apdorotų paviršių gali būti pašalintas paruošiamasis sluoksnis. Netolygūs pašviesėjimai ar patamsėjimai atsiranda dėl medienos rūšies arba apdorojimo. Jei mediniai paviršiai paveikti klimatinio sąlygų, papildžiusio sluoksnio pašalinimas yra norimas rezultatas.

1. Įrenginiu lėtai eikite per paviršį.

Paveikslas L

Kad būtų užtikrinamas optimalus rezultatas, nuvalytą paviršių padenkite tinkama priežiūros priemone arba apsaugine medžiaga!

Akmeninio paviršiaus valymas

Lygaus paviršiaus akmens plytelėms valyti lauke naudokite akmens dangai skirtą šepetį (į tiekimo rinkinį jis nėra įtrauktas – įsigijimo vietos nurodytos skyriuje *Priedai ir atsarginės dalys*).

Pastaba

Prieš valydami pašalinkite atsilaisvinusias dalis, pavyzdžiui, akmenukus.

1. Įrenginiu lėtai eikite per paviršį.

Prietaiso sandėliavimas

Paveikslas M

Įrenginį galite laikyti pakabinę ant sienos kablo. Arba galite jį padėti ir ant purlų taškymo ribojimo įtaiso stabdymo krašto. Kad nesugadintumėte šerių, nestatykite prietaiso ant šepėčių.

1. Akumulatoriaus bloko šalinimas (žr. *Akumulatoriaus bloko pašalinimas* skyrių).
2. Ištuštinkite prietaisą.

Paveikslas N

- a Visiškai atidarykite vandens srauto reguliavimo vožtuvą.
 - b Pastatykite prietaisą stačiai ir palikite veikti tuščiaja eiga.
3. Atjunkite vandens jungtį.
 4. Nuvalykite prietaisą (žr. skyrių *Prietaiso valymas*).

Transportavimas

⚠ **ATSARGIAI**

Nesilaikant svorio nuorodos

Sužalojimų ir materialinės žalos pavojus
Transportuodami atsižvelkite į įrenginio svorį.

1. Akumulatoriaus bloko šalinimas (žr. skyrių *Akumulatoriaus bloko pašalinimas*).
2. Gabendami transporto priemone įtvirtinkite įrenginį, kad jis neslidinėtų ir neapvirštų.

Sandėliavimas

⚠ **ATSARGIAI**

Nesilaikant svorio nuorodos

Sužalojimų ir materialinės žalos pavojus
Laikydami atsižvelkite į prietaiso svorį.

DĖMESIO

Užšalimo pavojus

Nevisiškai ištuštintus prietaisus gali sugadinti šaltis. Iki galo ištuštinkite prietaisą ir priedus.

Saugokite prietaisą nuo šalčio.

1. Akumulatoriaus bloko šalinimas (žr. *Akumulatoriaus bloko pašalinimas* skyrių).
2. Prietaisą laikykite nuo šalčio apsaugotoje vietoje.

Pastaba

Jeigu įrenginį laikyti apsaugotoje nuo šalčio vietoje nėra galimybės:

3. Ištuštinkite prietaisą.

Paveikslas N

- a Visiškai atidarykite vandens srauto reguliavimo vožtuvą.
- b Pastatykite prietaisą stačiai ir palikite veikti tuščiaja eiga.

Techninė priežiūra ir eksploatacinės parengties užtikrinimas

Pakeiskite šepėčius

Pastaba

Visada abu šepėčius keiskite tuo pačiu metu. Šepėčius būtina pakeisti, jei pavary dėžė valymo metu liečia paviršių, nors įrenginys nėra spaudžiamas.

⚠ **PAVOJUS**

Elektros smūgio pavojus

Sužalojimai prisilietus prie elektrinių dalių.

Išjunkite prietaisą.

Išimkite akumuliatorių.

⚠ **ĮSPĖJIMAS**

Nekontroliuojamas veikimas

Sužalojimų pavojus

Kai nedirbate ar prieš atlikdami technines ir profilaktines priežiūros darbus akumuliatorių išimkite iš įrenginio.

DĖMESIO

Pavojus nusideginti

Po naudojimo mechanizmas gali būti labai karštas.

Prieš keisdami šepėčius, leiskite įrenginiui atvėsti.

1. Akumulatoriaus bloko šalinimas (žr. *Akumulatoriaus bloko pašalinimas* skyrių).

Paveikslas O

2. Nusukite ir nuimkite šepėčio tvirtinimo įtaisą.
3. Išimkite nusidėvėjusius šepėčius.
4. Įdėkite naujus šepėčius.
5. Uždėkite ir tvirtai prisukite šepėčio tvirtinimo įtaisą.

Pastaba

Uždėdami šepėčio tvirtinimo įtaisą atkreipkite dėmesį į kryptį (kairė / dešinė, žiūrint nuo duomenų plokštelių)!

Vandens filtro valymas

Pastaba

Jeigu vandens srautas nepakankamas, reikia išvalyti prietaiso vandens filtrą.

Paveikslas P

1. Nuo vandens jungties nusukite jungę.
2. Ištraukite vandens filtrą.
3. Vandens filtrą išskalaukite po tekančiu vandeniu, prieš srauto kryptį.

4. Įstatykite vandens filtrą.

5. Prisukite jungtį.

Užtikrinkite, kad jungėje būtų teisingai įdėtas sandarinklis.

Prietaiso valymas

⚠️ ĮSPĖJIMAS

Nekontroliuojamas veikimas

Sužalojimų pavojus

Kai nedirbate ar prieš atlikdami techninės ir profilaktinės priežiūros darbus akumuliatorių išimkite iš įrenginio.

DĖMESIO

Netinkamas valymas

Prietaiso sugadinimas

Nevalykite prietaiso žarnos arba aukštojo slėgio vandens srove.

Nenaudokite jokių šerdinančiųjų valiklių.

Šepečių nekratykite ant grindų.

1. Akumuliatoriaus bloko šalinimas (žr. Akumuliatoriaus bloko pašalinimas skyrių).
2. Nuo šepečio pašalinkite nešvarumus, augalų likučius ir smėlį ar akmenis.
3. Jeigu reikia, šepetį išardykite ir išplaukite tekančiu vandeniu.
4. Prietaisą išvalykite drėgna šluoste.

Pagalba trikčių atveju

Gedimų priežastys dažnai yra paprastos, kurias nesunkiai pašalinsite pasinaudoję šia apžvalga. Kilus abejonių arba atsiradus čia nenurodytų gedimų, kreipkitės į įgaliotą klientų aptarnavimo tarnybą.

Eksploatuojamas prietaisas išsijungia

Išsijungė variklio apsauginis jungiklis

- Palaukite, kol prietaisas atvės (ne trumpiau kaip 10 minučių). Apsauginį variklio jungiklį nustačius į pradinę padėtį prietaisą vėl galima naudoti.

Kad įrenginys netikėtai neįsijungtų, aušinimo etapo metu įrenginio jungiklio spausti negalima.

Prieš vėl pradėdami naudoti būtinai palaukite kol praeis minėtas aušinimo laikas.

Jei įrenginys pakartotinai išsijungia, valydami šepečius mažiau spauskite ir įrenginį laikykite ne tokiu stačiu kampu.

Prietaisas neveikia

Akumuliatoriaus blokas į prietaisą įstatytas netinkamai

1. Akumuliatoriaus bloką stumkite į prietaiso laikiklį, kol išgirsite, kad jis užsifiksavo.

Akumuliatoriaus įkrovimo būklė neatitinka reikalavimų

1. Įkraukite akumuliatoriaus bloką.

Akumuliatoriaus blokas yra perkaitęs

1. Akumuliatoriaus bloką išimkite iš prietaiso ir palikite ataušti.
2. Prietaiso ir akumuliatoriaus bloko nepalikite saulės apšvičiama vietoje.

Akumuliatoriaus blokas ar įkroviklis yra sugedęs

1. Akumuliatoriaus bloką ar įkroviklį pakeiskite.

Valymo rezultatas netenkina

Nešvarūs šepečiai

- Išvalykite šepečius.

Nusidėvėję šepečiai

- Pakeiskite šepečius.

Užsikimšęs vandens filtras

- Išvalykite vandens filtrą

- Pakeiskite vandens filtrą

Užsikimšęs vandens purkštukai

- Vandens purkštukus pakeiskite įgaliotame klientų aptarnavimo centre.

Garantija

Kiekvienoje šalyje galioja mūsų įgaliotų pardavėjų nustatytos garantijos sąlygos. Galimus įrenginio gedimus garantijos galiojimo laikotarpiu pašalinsime nemokamai, jei tokių gedimų priežastis buvo netinkamos medžiagos ar gamybos defektai. Dėl garantinių gedimų šalinimo kreipkitės į savo pardavėją arba artimiausią klientų aptarnavimo tarnybą pateikdami pirkimą patvirtinančią kasos kvitą.

(Adresą rasite kitoje pusėje)

Techniniai duomenys

Įrenginio galios duomenys

Vardinė įtampa	V	18
Saugiklio rūšis		IPX1
Šepečio sukčių skaičius	1/min	500-600
Šepečio skersmuo	mm	100
Matmenys ir svoriai		
Svoris	kg	5,6
Ilgis x plotis x aukštis	mm	770 x 395 x 240

Gamintojas pasilieka teisę atlikti techninius pakeitimus.

ES atitikties deklaracija

Pareiškiame, kad toliau aprašyto aparato brėžiniai ir konstrukcija bei mūsų į rinką išleistas modelis atitinka pagrindinius ES direktyvų saugumo ir sveikatos apsaugos reikalavimus. Jeigu įrenginiui atliekamas su mumis nesuderintas keitimas, ši deklaracija netenka savo galios.

Produktas: Grindų valytuvai

Tipas: PCL 3-18

Atitinkamos ES direktyvos

2006/42/EB (+2009/127/EB)

2014/30/ES

2011/65/ES

2000/14/EB

Taikomi darnieji standartai

EN 60335-1

EN 60335-2-10

EN 62233: 2008

EN 55014-1: 2017 + A11: 2020

EN 55014-2: 2015

EN IEC 63000: 2018

Taikoma atitikties įvertinimo procedūra

2000/14/EB: V priedas

Svertinis garso galios lygis dB(A)

PCL 3-18

Išmatuotas: 79

Garantuojamas: 81

Pasirašantys asmenys veikia pagal bendrovės vadovų įgaliojimus.



H. Jenner

Chairman of the Board of Management



S. Reiser

Director Regulatory Affairs & Certification

Dokumentacijos tvarkytojas:

S. Reiser

Alfred Kärcher SE & Co. KG

Alfred-Kärcher-Str. 28 - 40

71364 Vinnenendas, Vokietija

Зміст

Загальні вказівки	128
Вказівки з техніки безпеки	128
Використання за призначенням	128
Охорона довкілля	129
Приладдя та запасні деталі	129
Комплект поставки	129
Запобіжні пристрої	129
Опис пристрою	129
Символи на пристрої	129
Збирання	130
Введення в експлуатацію	130
Експлуатація	130
Транспортування	131
Зберігання	131
Догляд та технічне обслуговування	131
Допомога в разі несправностей	132
Гарантія	132
Технічні характеристики	132
Декларація про відповідність стандартам ЄС	132

Загальні вказівки



Перед першим використанням пристрою слід ознайомитися з цими вказівками з техніки безпеки, цією оригінальною інструкцією з експлуатації, вказівками з техніки безпеки, що додаються до акумуляторного блока, а також із оригінальною інструкцією з експлуатації акумуляторного блока / стандартного зарядного пристрою. Дійте відповідно до них. Документи зберігати для подальшого користування або для наступного власника.

Разом із вказівками в цій інструкції з експлуатації слід враховувати загальні законодавчі положення щодо техніки безпеки та попередження нещасних випадків.

Вказівки з техніки безпеки

Загальні вказівки з техніки безпеки

⚠ НЕБЕЗПЕКА • Небезпека ядухи.
Пакувальну плівку зберігати у недоступному для дітей місці.

⚠ ПОПЕРЕДЖЕННЯ • Особи з обмеженими фізичними, сенсорними або розумовими здібностями, а також особи, що не мають необхідного досвіду і знань, можуть використовувати пристрій тільки під належним наглядом або якщо вони пройшли інструктаж компетентної особи щодо безпечного використання обладнання й усвідомлюють можливі ризики. • Забороняється працювати з пристроєм дітям. • Стежити за тим, щоб діти не грали з пристроєм. **Вказівка** • Не використовувати пристрій, коли інші люди або тварини перебувають у робочій зоні.

Указівки з техніки безпеки під час роботи з апаратом для чищення терас PatioCleaner

- Під час підключення цього виробу до мережі питного водопостачання дотримуватись вимог

стандарту EN 1717 і з усіх можливих питань звертайтеся до спеціалізованого санітарно-технічного підприємства.

- Використовувати пристрій тільки з необробленою чистою прісною водою. Пристрій забороняється використовувати разом із вибухонебезпечними, корозійними та легкозаймистими речовинами.
- Температура води не повинна перевищувати 35 °C.
- Ніколи повністю не занурювати пристрій у рідині.
- Використовувати пристрій лише на відкритому повітрі.
- Регулярно перевіряти пристрій на пошкодження. У разі видимих пошкоджень не використовувати пристрій.
- Не застосовувати пристрій на поверхнях, на яких вже присутня вода.
- Перед роботою переконайтеся, що поверхня, яку потрібно очистити, не містить піску, каменю або сипучих компонентів. Під час очищення може виникнути викидання цих матеріалів або пошкодження поверхні та пристрою.
- Не тягнути за під'єднаний шланг.
- Вмикати пристрій тільки тоді, коли щітки лежать на підлозі.
- Під час роботи враховувати віддачу пристрою. Увімкнений пристрій під час роботи дає віддачу на користувача. Тримати пристрій міцно та забезпечувати його надійне положення.
- Не піднімати увімкнений пристрій з підлоги.
- Захищати пристрій від морозу і високих температур (допустима температура навколишнього середовища від 5 °C до 40 °C).
- Не використовувати пристрій поблизу пристроїв, які знаходяться під напругою.

Заводська табличка

На заводській табличці наведено основні дані про пристрій.

В главі «Опис пристрою» показано, де знаходиться заводська табличка на пристрої.

Використання за призначенням

⚠ ПОПЕРЕДЖЕННЯ

Ризик травми через викидання дрібних частин
Використовувати пристрій тільки на попередньо очищених поверхнях і дотримуватися вказівок з техніки безпеки.

Пристрій призначений для видалення забруднень з поверхонь, розташованих поза приміщень, наприклад терас. Залежно від використовуваних щіток пристрій придатний для дерев'яних поверхонь, рівних кам'яних поверхонь та композитних матеріалів (ДПК).

Пристрій можна експлуатувати лише з акумуляторними блоками 18 V Kärcher Battery Power або 18 V Kärcher Battery Power+.

Можливо передбачуване неправильне застосування

Будь-яке непередбачене застосування неприпустиме.

Оператор несе відповідальність за збитки, заподіяні неправильним використанням.

Не застосовувати пристрій для очищення поверхонь з рослинністю, наприклад біобрушатки.

Охорона довкілля



Пакувальні матеріали придатні до вторинної переробки. Упаковку необхідно утилізувати без шкоди для довкілля.



Електричні та електронні пристрої найчастіше містять цінні матеріали, які придатні до вторинної переробки, та компоненти, такі як батареї, акумулятори чи мастило, які у разі

неправильного поводження з ними або неправильної утилізації можуть створити потенційну небезпеку для здоров'я людини та довкілля. Однак ці компоненти необхідні для належної експлуатації пристрою. Пристрої, позначені цим символом, забороняється утилізувати разом із побутовим сміттям.

Вказівки щодо компонентів (REACH)

Актуальні відомості про компоненти наведені на сайті: www.kaercher.com/REACH

Приладдя та запасні деталі

Слід використовувати лише оригінальне приладдя та оригінальні запасні частини, тому що саме вони гарантують безпечно та безперебійну експлуатацію пристрою.

Інформація щодо приладдя та запасних частин міститься на сайті www.kaercher.com.

Комплект поставки

Комплектація пристрою зазначена на упаковці. Під час розпакування пристрою перевірити комплектацію. У разі нестачі приладдя або ушкоджень, отриманих під час транспортування, слід повідомити про це торговельній організації, яка продала пристрій.

Запобіжні пристрої

⚠ ОБЕРЕЖНО

Відсутні або змінні запобіжні пристрої
Запобіжні пристрої призначені для вашого захисту. Забороняється змінювати запобіжні пристрої чи нехтувати ними.

Захисний вимикач двигуна

Якщо двигун перегрівається, захисний вимикач двигуна вимикає пристрій.

Охолоджувати пристрій після вимикання протягом не менше ніж 10 хвилин. Захисний вимикач двигуна скидається, і пристрій знову готовий до роботи.

Малюнок В

У разі повторного вимкнення звернути увагу на такі вказівки:

- Не натискати надто сильно на пристрій під час чищення.
- Тримайте пристрій під плоским кутом під час очищення.
- Використовувати тільки відповідні щітки. Придатність щіток залежить від поверхні, що очищується.
- Використовувати пристрій лише на дерев'яних поверхнях, гладких кам'яних плитках або композитних матеріалах (ДПК).

Опис пристрою



Рисунки див. на сторінці з зображеннями Малюнок А

- ① Захист від бризок з крайкою-підставкою
- ② Водяні сопла
- ③ Корпус редуктора
- ④ Щітки, що обертаються
- ⑤ Держак
- ⑥ Рукоятка
- ⑦ Кнопка розблокування вимикача пристрою
- ⑧ Клапан регулювання кількості води
- ⑨ Кнопка розблокування акумуляторного блока
- ⑩ Вимикач пристрою
- ⑪ Стрічка-липучка
- ⑫ Підведення води (система штекерного з'єднання)
- ⑬ Ущільнювач водяного фільтра
- ⑭ Водяний фільтр
- ⑮ Заводська табличка
- ⑯ Очищувальна головка
- ⑰ Кріплення щіток (поворотний замок)
- ⑱ *Акумуляторний блок
- ⑲ *Зарядний пристрій

* PCL 3-18 Battery Set

Символи на пристрої

	Від'єднати від джерела напруги.
	Небезпека травмування предметами, що розлітаються навкруги!
	Небезпека травмування. Не допускати інших людей в зону роботи пристрою!
	Ризик ушкодження очей або органів слуху. Користуватися засобами захисту очей і органів слуху!

	<i>Небезпека пошкодження. Не мити пристрій зі шланга або під струменем високого тиску!</i>
	<i>Небезпека пошкодження. Не залишати і не використовувати під дощем!</i>
	<i>Небезпека опіку об гарячу поверхню!</i>

Збирання

Вказівка

Збирання рукоятки виконується один раз. Після збирання половинки рукоятки більше не повинні розділятися. Під час збирання стежити за тим, щоб водяний шланг і кабель не були затиснуті.

1. Переконайтеся, що кабель і водяний шланг не перекручені.
2. З'єднати рукоятку до клацання.

Малюнок С

3. Спочатку притиснути кабель, а потім водяний шланг зверху вниз (починаючи від ручки) в ліву канавку кабельного каналу.

Малюнок D

4. Із зусиллям притиснути кабель і водяний шланг, що виступають, в корпус щіткової головки.

Малюнок E

Вказівка

Водяний шланг і кабель не повинні виступати з пристрою під час роботи!

Введення в експлуатацію

Монтаж акумуляторного блоку

1. Встановити акумуляторний блок у відсік на пристрої і засунути до клацання.

Малюнок F

Демонтаж акумуляторного блоку

Вказівка

Під час тривалих перерв у роботі вийміть акумуляторну батарею з пристрою і захистить її від несанкціонованого використання.

1. Натиснути й опустити вниз кнопку розблокування акумуляторного блоку, щоб розблокувати акумуляторний блок.
2. Вийняти акумуляторний блок з пристрою.

Малюнок G

Введення в експлуатацію

1. Закрити клапан регулювання кількості води.
Малюнок H
2. Приєднати водяний шланг до пристрою.
Малюнок I
 - a Приєднати водяний шланг. Муфта має зафіксуватися з клацанням.
 - b Прикріпити водяний шланг до ручки стрічкою-липучкою для зняття навантаження.

3. Приєднати водяний шланг до водопровідного крану і відкрити кран. Звернути увагу на максимальний робочий тиск (див. главу *Технічні характеристики*).

Експлуатація

Правильне поводження зі щітками

Вказівка

Використовувати тільки ті щітки, які придатні для поверхні, що очищується, і для пристрою. Дотримуватися наступних вказівок щодо правильного використання щіток.

1. Рівномірно прикласти щітки до поверхні.
Малюнок J
2. Направляти щітки, злегка притискаючи їх до поверхні.

Увімкнення пристрою

Вказівка

Для увімкнення необхідно розблокувати вимикач пристрою, щоб запустити пристрій.
Дотримуватись правильної послідовності.

УВАГА

Матеріальна шкода

Якщо пристрій експлуатується без води, він може отримати пошкодження.

Завжди експлуатувати пристрій з водою.

1. Вставити акумуляторний блок, див. главу *Монтаж акумуляторного блоку*.
2. Натиснути кнопку розблокування вимикача пристрою.

Малюнок K

3. Натиснути вимикач пристрою. Пристрій запускається.
4. Тримати пристрій обома руками.
5. Відпустити вимикач пристрою. Пристрій зупиниться.

Клапан регулювання кількості води

Вказівка

Кількість води, що випускається через сопла на пристрої, можна регулювати за допомогою клапана регулювання кількості води залежно від завдання очищення.

1. Потягнути важіль клапана вгору/вперед, щоб збільшити кількість води.
2. Натиснути важіль клапана вниз/назад, щоб зменшити кількість води або повністю закрити клапан регулювання кількості води.

Малюнок H

Очищення дерев'яної поверхні

Для очищення дерев'яних поверхонь використовувати щітки для дерев'яного покриття.

Вказівка

- Перед використанням на чутливих поверхнях необхідно перевірити пристрій на малопомітному місці.
- Не зупиняйтесь на одному місці, а продовжуйте рухатися.

Вказівка

- Очищати дерев'яні поверхні завжди в напрямку волокон. Завжди чистити уздовж дощок або дерев'яних елементів і під нахилом.

Вказівка

На оброблених поверхнях попередньої обробки можливо буде уникнути. Ефекти нерівномірного світлого/темного забарвлення залежать від виду

деревини або її обробки. Для обвітрених дерев'яних поверхонь бажаним результатом є видалення сірого нальоту.

1. Повільно вести пристрій по поверхні.

Малюнок L

Для досягнення оптимальних результатів після очищення нанесіть відповідний засіб для догляду або захисний засіб!

Очищення кам'яної поверхні

Для очищення рівних кам'яних поверхонь поза межами приміщень використовувати щітки для кам'яного покриття (не входять до комплекту поставки – джерела придбання див. у главі *Приладдя та запасні деталі*).

Вказівка

Перед очищенням видалити всі незакріплені компоненти, наприклад, гальку з плит.

1. Повільно вести пристрій по поверхні.

Зберігання пристрою

Малюнок M

Пристрій можна повісити на настінний гачок для зберігання. Крім того, пристрій можна поставити на кромку-підставку захисту від бризок. Щоб уникнути пошкоджень щетини не допускати, щоб пристрій стояв на щітках.

1. Зняти акумуляторний блок (див. Главу *Демонтаж акумуляторного блока*).
2. Злити воду з пристрою.

Малюнок N

- a Повністю відкрити клапан регулювання кількості води.
 - b Вертикально поставити пристрій і дати йому попрацювати вхолосту.
3. Від'єднати патрубков для підведення води.
 4. Очистити пристрій (див. главу *Очищення пристрою*).

Транспортування

⚠ ОБЕРЕЖНО

Недотримання ваги

Небезпека травмування та пошкоджень Під час транспортування враховувати вагу пристрою.

1. Зняти акумуляторний блок (див. главу *Демонтаж акумуляторного блока*).
2. Під час перевезення транспортними засобами пристрій слід фіксувати від ковзання та перекидання.

Зберігання

⚠ ОБЕРЕЖНО

Недотримання ваги

Небезпека травмування та пошкоджень Під час зберігання враховувати вагу пристрою.

УВАГА

Небезпека замерзання

Не повністю випорожнені пристрої можуть бути пошкоджені через мороз.

Повністю спорозжити пристрій та додаткове обладнання.

Захистити пристрій від морозу.

1. Зняти акумуляторний блок (див. Главу *Демонтаж акумуляторного блока*).
2. Пристрій слід зберігати в захищеному від морозу місці.

Вказівка

Якщо зберігання в місці, захищеному від морозу, неможливе:

3. Злити воду з пристрою.

Малюнок N

- a Повністю відкрити клапан регулювання кількості води.
- b Вертикально поставити пристрій і дати йому попрацювати вхолосту.

Догляд та технічне обслуговування

Заміна щіток

Вказівка

Завжди замінювати обидві щітки одночасно. Щітки необхідно замінювати, якщо корпус редуктора торкається поверхні під час очищення, не заважаючи тиску на пристрій.

⚠ НЕБЕЗПЕКА

Небезпека ураження електричним струмом

Травми в результаті торкання струмоведучих частин

Вимкнути пристрій.

Вийняти акумуляторний блок.

⚠ ПОПЕРЕДЖЕННЯ

Неконтрольований запуск

Небезпека травмування

Під час перерв у роботі та перед проведенням робіт з техобслуговування та догляду витягнути акумулятор з пристрою.

УВАГА

Небезпека опіку

Редуктор може бути дуже гарячим після використання. Перед заміною щіток дати пристрою охолоннути.

1. Зняти акумуляторний блок (див. Главу *Демонтаж акумуляторного блока*).

Малюнок O

2. Відкрутити і зняти кріплення щіток.
3. Вийняти зношені щітки.
4. Вставити нові щітки.
5. Встановити і закрутити кріплення щіток.

Вказівка

Під час встановлення кріплення щіток зважайте на порядок їх розташування (зліва/справа, з огляду на розташування заводської таблички)!

Очищення водяного фільтра

Вказівка

Якщо витрата води недостатня, необхідно очистити водяний фільтр в пристрої.

Малюнок P

1. Відкрутити штекерний з'єднувач на патрубку підведення води.
 2. Витягнути водяний фільтр.
 3. Промити водяний фільтр проти напрямку потоку під проточною водою.
 4. Вставити водяний фільтр.
 5. Нагвинтити штекерний з'єднувач.
- Переконайтеся, що ушліщення в штекерному з'єднувачі вставлено правильно.

Очищення пристрою

⚠ ПОПЕРЕДЖЕННЯ

Неконтрольований запуск

Небезпека травмування

Під час перерв у роботі та перед проведенням робіт з техобслуговування та догляду витягнути акумулятор з пристрою.

УВАГА

Неправильне очищення

Пошкодження пристрою

Не мийте пристрій під струменем води зі шланга або під високим тиском.

Не використовувати агресивних мийних засобів.

Не вибивайте щітку об підлогу.

1. Зняти акумуляторний блок (див. Главу Демонтаж акумуляторного блока).
2. Видалити бруд, залишки рослин і пісок/камені зі щіток.
3. У разі необхідності зняти щітки і промити під проточною водою.
4. Чистити пристрій вологою тканиною.

Допомога в разі несправностей

Несправності часто мають просту причину, яку можна усунути самостійно за допомогою інструкцій, наведених нижче. За наявності сумнівів або в разі неназваних несправностей слід звертатися до авторизованої сервісної служби.

Пристрій вимикається під час роботи

Спрацював захисний вимикач двигуна

- Дати пристрою охолонути (не менше 10 хвилин).

Захисний вимикач двигуна скидається автоматично, і пристрій знову готовий до роботи.

Щоб уникнути раптового запуску пристрою, під час фази охолодження не можна натискати на вимикач пристрою. Перед повторним введенням в експлуатацію обов'язково почекати зазначений час охолодження.

У разі повторного вимкнення під час очищення зменшіть тиск на щітки та тримайте пристрій під більш тупим кутом.

Пристрій не працює

Акумуляторний блок встановлений у пристрої неправильно

1. Установити акумуляторний блок у відсік на пристрої і засунути до кляцання.

Рівень заряду акумуляторного блоку занижений

1. Зарядити акумуляторний блок.

Акумуляторний блок перегрівся

1. Вийняти акумуляторний блок із пристрою і дати йому охолонути.
2. Не піддавати пристрій та акумуляторний блок дії сонячних променів.

Акумуляторний блок або зарядний пристрій несправний

1. Замінити акумуляторний блок або зарядний пристрій.

Недостатній результат очищення

Забруднені щітки

- Очистити щітки.

Зношені щітки

- Замінити щітки.

Водяний фільтр забитий

- Очистити водяний фільтр.
- Замінити водяний фільтр.

Водяні сопла забиті

- Замінити водяні сопла в авторизованій сервісній службі.

Гарантія

У кожній країні діють відповідні гарантійні умови, встановлені уповноваженою організацією збуту нашої продукції в цій країні. Можливі несправності приладу протягом гарантійного строку ми усуваємо безкоштовно, якщо причина несправності полягає в дефектах матеріалів або виробничому браку. У разі виникнення претензій протягом гарантійного строку прохання звертатися, маючи при собі чек про покупку, до торговельної організації, що продала продукт, або до найближчої уповноваженої служби сервісного обслуговування. (Адреси див. на звороті)

Технічні характеристики

Робочі характеристики пристрою

Номінальна напруга	V	18
Ступінь захисту	IPX1	
Число обертів щітки	1/min	500-600
Діаметр щітки	mm	100
Розміри та вага		
Вага	kg	5,6
Довжина x ширина x висота	mm	770 x 395 x 240

Зберігається право на внесення технічних змін.

Декларація про відповідність стандартам ЄС

Цим ми повідомляємо, що нижче зазначена машина на основі своєї конструкції та конструктивного виконання, а також у випущеній у продаж моделі, відповідає спеціальним основним вимогам щодо безпеки та захисту здоров'я предствалених нижче директив ЄС. У разі внесення неузгоджених із нами змін до машини ця заява втрачає свою чинність.

Виріб: Очищувач для підлоги

Тип: PCL 3-18

Відповідні директиви ЄС
2006/42/EG (+2009/127/EG)
2014/30/EC
2011/65/EC
2000/14/EC

Застосовувані гармонізовані стандарти

EN 60335-1
EN 60335-2-10
EN 62233: 2008
EN 55014-1: 2017 + A11: 2020
EN 55014-2: 2015
EN IEC 63000: 2018

Застосований метод оцінки відповідності

2000/14/EC: Додаток V

Рівень звукової потужності, дБ(А)

PCL 3-18

Вимірний: 79

Гарантований: 81

Особи, що нижче підписалися, діють від імені та за дорученням керівництва.



H. Jenner

Chairman of the Board of Management



S. Reiser

Director Regulatory Affairs & Certification

Особа, відповідальна за ведення документації:
Ш. Райзер (S. Reiser)
Alfred Kärcher SE & Co. KG
Alfred-Kärcher-Str. 28 - 40
71364 Winnenden (Germany)
Тел.: +49 7195 14-0
Факс: +49 7195 14-2212
м. Вінненден, 01.11.2021

مساعدة في حالة حدوث أعطال

في الغالب تكون للاختلالات اسباب بسيطة يمكنك التغلب عليها ببساطة بالاستعانة بالعرض العام التالي. في حالات الشك أو عند حدوث اختلالات غير مذكورة هنا فيرجى التوجه إلى خدمة العملاء المعتمدة.

إيقاف الجهاز أثناء التشغيل

استجاب مفتاح حماية المحرك

- اترك الجهاز حتى يبرد (10 دقائق على الأقل). يرجع مفتاح حماية المحرك أوتوماتيكيا ويكون الجهاز جاهزا للتشغيل مرة أخرى.

لا يسمح بالضغط على مفتاح الجهاز أثناء مرحلة التبريد لتجنب بدء تشغيل الجهاز بشكل فجائي. عليك الانتظار فترة التبريد المذكورة قبل إعادة التشغيل ضروريا.

في حالة إيقاف المستمر، قم بتقليل الضغط على الفرشاة أثناء التنظيف واحتفظ بزواية مبنسطة.

الجهاز لا يعمل

1. البطارية غير مركبة بشكل صحيح في الجهاز
1. دفع علبه البطارية في مكان الإدخال بالجهاز حتى تثبت.
- مستوى شحن البطارية منخفض للغاية
1. شحن علبه البطارية.
- فرط سخونة البطارية

1. اخلع البطارية من الجهاز واتركها تبرد.
2. لا تعرض الجهاز والبطارية لأشعة الشمس المباشرة.

تلف البطارية أو الشاحن

1. استبدل البطارية أو الشاحن.

نتائج تنظيف غير كافية

فرشاة متسخة

- تنظيف الفرشاة.

شعيرات متأكلة

- استبدال الفرشاة.

فلتر المياه مسدود

- تنظيف فلتر المياه

تغيير الفلتر

فوهات المياه مسدودة

- تغيير فوهات المياه من قبل خدمة العملاء المعتمدة.

الضمان

يسري في كل دولة شروط الضمان التي تضعها شركة التسويق المتخصصة التابعة لنا. نحن نتولى إصلاح الأخطاء التي قد تطرا على جهازك خلال فترة الضمان بدون مقابل، عندما يكون سبب هذه الأعطال ناجم عن عيب في المواد المستخدمة أو في عملية التصنيع. في حالة استحقاق الضمان، توجه من فضلك بقسيمة الشراء إلى أقرب موزع أو مركز خدمة عملاء معتمد.

(العنوان على الصفحة الخلفية)

البيانات الفنية

PCL 3-18

أداء الجهاز

18	V	جهد إسمي
IPX1		نوع الحماية
500-600	min/1	سرعة الفرشاة
100	mm	قطر الفرشاة
الأبعاد الوزن		
5,6	kg	الوزن
770 x 395 x 240	mm	الطول x العرض x الارتفاع

المواصفات الفنية خاضعة للتعديل.

تحذير

بدء التشغيل بدون تحكم

خطر الإصابة

قم بإزالة البطارية من الجهاز عند التوقف عن العمل وقيل إجراء جميع أعمال الصيانة والعناية.

تنبيه

خطر الإصابة بحروق

يمكن أن تصعب الترويس بعد الاستخدام ساخنة للغاية. اترك الجهاز ليبرد قبل تغيير الفرشاة.

1. اخلع البطارية (راجع فصل إزالة علبه البطارية).

صورة إيضاحية O

2. حل مثبت الفرشاة ثم قم إزالته.

3. اخرج الفرشاة المتأكلة.

4. تركيب فرشاة جديدة.

5. تركيب مثبت الفرشاة وشده.

إرشاد

انتبه عند التركيب إلى ترتيب أجزاء تثبيت الفرشاة (يسارا / يمينا، انطلاقا من صورة الطراز)!

تنظيف فلتر المياه

إرشاد

إذا كان تدفق المياه غير كافٍ، يجب أن يتم تنظيف فلتر المياه في الجهاز.

صورة إيضاحية P

1. قم بفق مانعة التسرب الموجودة على وصلة المياه.

2. اسحب فلتر المياه.

3. اغسل فلتر المياه تحت المياه المتدفقة بعكس اتجاه التدفق.

4. أدخل فلتر الماء.

5. فك مانعة التسرب.

احرص على أن تكون مانعة التسرب مركبة بشكل صحيح في

الرابط.

تنظيف الجهاز

تحذير

بدء التشغيل بدون تحكم

خطر الإصابة

قم بإزالة البطارية من الجهاز عند التوقف عن العمل وقيل إجراء جميع أعمال الصيانة والعناية.

تنبيه

التنظيف غير السليم

أضرار بالجهاز

لا تنظف الجهاز عن طريق الخرطوم أو تيار ماء عالي الضغط.

لا تستخدم أي مواد تنظيف قوية.

لا تنفض الفرشاة على الأرض.

1. اخلع البطارية (راجع فصل إزالة علبه البطارية).

2. أزل التاسخات وبقايا النباتات والرمل / الحجارة من الفرشاة.

3. فك الفرشاة عند اللزوم ونظفها تحت الماء المتدفق.

4. تنظيف الجهاز باستخدام منديل رطب.

بدء التشغيل

تنظيف أسطح الباط الحجرية في الجزء الخارجي، يجب تركيب فرشاة الأرضيات الحجرية (غير مدرجة في الأجزاء الموردة- مصدر الشراء في الفصل الملحقات التكميلية وقطع الغيار).

إرشاد

قم بإزالة الأجزاء المحلولة قبل التنظيف مثلًا أحجار الحصن.

حفظ الجهاز

صورة إيضاحية M

يمكن تعليق الجهاز باستخدام الخفاف على الحائط لتخزينه. يمكنك بدلا من ذلك أيضا ركن الجهاز على حافة الغطاء الواقي من الرذاذ. تأكد من أن الجهاز لا يقف على الفرشاة لتجنب إتلاف الشعيرات.

- اخلع البطارية (راجع فصل إزالة علبه البطارية).
- إفراغ الجهاز.

صورة إيضاحية N

- a فتح صمام تنظيم كمية المياه بشكل كامل.
- b وضع الجهاز بشكل مستقيم وتركه يفرغ.
- فصل المياه.
- تنظيف الجهاز (انظر الفصل تنظيف الجهاز).

النقل

⚠ تنويه

عدم مراعاة الوزن

خطر الإصابة وخطر التعرض لأضرار

احرص عند النقل على مراعاة وزن الجهاز.

- إزالة علبه البطارية (انظر الفصل إزالة علبه البطارية).
- يجب تأمين الجهاز ضد الانزلاق والانقلاب عند نقله في المركبات.

التخزين

⚠ تنويه

عدم مراعاة الوزن

خطر الإصابة وخطر التعرض لأضرار

احرص عند التخزين على مراعاة وزن الجهاز.

تنبيه

خطر التجمد

يمكن أن تلف الأجهزة التي لم يتم تفرغها بشكل كامل تحت تأثير التجمد.

عليك تفرغ الجهاز والملحقات بشكل كامل.

عليك حماية الجهاز من التجمد.

- اخلع البطارية (راجع فصل إزالة علبه البطارية).
- تخزين الجهاز في مكان خالي من الصقيع.

إرشاد

في حال عدم وجود إمكانية التخزين في مكان خال من التجمد:

صورة إيضاحية N

- a فتح صمام تنظيم كمية المياه بشكل كامل.
- b وضع الجهاز بشكل مستقيم وتركه يفرغ.

العناية والصيانة

تغيير الفرشاة

إرشاد

عليك تغيير الفرشتين اللتين في نفس الوقت. يجب أن يتم تغيير الفرشاة إذا لامست علبه التروس السطح أثناء عملية التنظيف بدون أن يتم الضغط على الجهاز.

⚠ خطر

خطر الإصابة بصدمة كهربائية

الإصابة بسبب ملامسة أجزاء موصلة للكهرباء

قم بإغلاق الجهاز.

أخرج حزمة البطارية.

1. إغلاق صمام تنظيم حجم المياه.

صورة إيضاحية H

2. توصيل خرطوم المياه بالجهاز.

صورة إيضاحية A

- a توصيل خرطوم المياه. يجب أن يكون التثبيت بصوت مسموع.

- b تثبيت خرطوم المياه بالمقبض باستخدام الشريط اللاصق لتخفيف العبء.

3. توصيل خرطوم المياه بصبور المياه ثم فتحه. يرجى مراعاة الحد الأقصى لضغط التشغيل (انظر الفصل البيانات الفنية).

التشغيل

يجب استخدام الفرشاة بشكل صحيح

إرشاد

لا تستخدم إلا الفرش المخصصة لتنظيف الأسطح والمناسبة للجهاز. عليك مراعاة الإرشادات التالية لاستخدام الفرشاة بشكل صحيح.

1. وضع الفرش بشكل مستو على السطح.

صورة إيضاحية L

2. ينبغي تمرير الفرش بضغط خفيف على الأسطح.

تشغيل الجهاز

إرشاد

يجب تحرير مفتاح الجهاز للتشغيل لكي يتم تشغيله. يجب الالتزام بالترتيب الصحيح.

تنبيه

أضرار مادية

إذا تم تشغيل الجهاز بدون ماء، يمكن أن يتلف شغل الجهاز دائما بالماء.

1. استخدام حزمة البطاريات، انظر الفصل تركيب علبه البطارية.
2. ضغط زر التحرير مفتاح الجهاز.

صورة إيضاحية K

3. اضغط على مفتاح تشغيل الجهاز.

الجهاز يعمل.

4. أمسك الجهاز دائما بكلتا اليدين.
5. ترك الضغط على مفتاح الجهاز.

الجهاز يتوقف.

صمام تنظيم كمية المياه

إرشاد

يمكن تنظيم كمية المياه المستخدمة عن طريق فوهة الجهاز وموازنتها مع أعمال التنظيف كذلك.

1. اسحب مقبض الصمام لأعلى / للامام لزيادة كمية الماء.
2. ادفع مقبض الصمام لأسفل / للخلف لتقليل كمية الماء أو أغلق صمام تنظيم كمية الماء تماما.

صورة إيضاحية H

تنظيف السطح الخشبي

لتنظيف الأسطح الخشبية ينبغي استخدام فرشاة خاصة بالأرضيات الخشبية.

إرشاد

- عليك اختيار الجهاز في مكان غير ظاهر قبل الاستخدام على الأسطح الحساسة.
- لا تبق في مكان واحد، لا بل استمر بتحريك الجهاز.

إرشاد

• قم بتنظيف الأسطح الخشبية دائما باتجاه مسار النسيج. ينبغي التنظيف على طول الأرضيات أو العناصر الخشبية والمنحدرات.

إرشاد

قد تم إزالة مواد المعالجة المسبقة عند معالجة الأسطح الخارجية. المظاهر المختلفة فاتحة/داكنة ناتجة عن نوع الخشب أو عن طريقة معالجة الخشب. أما بالنسبة للأسطح الخشبية القديمة، فإن إزالة اللون الرمادي هي النتيجة المرغوبة.

1. ينبغي تمرير الجهاز ببطء على السطح.

صورة إيضاحية L

ضع مادة عناية أو مادة وقاية مناسبة بعد التنظيف للحصول على أفضل نتائج!

خطر الإصابة. إبعاد الأشخاص الآخرين!	
خطر من حدوث أضرار في العين والسمع. يجب ارتداء نظارة واقية وواقية للسمع!	
خطر التعرض للأضرار. عدم تنظيف الجهاز باستخدام تيار ماء الخرطوم أو تيار ماء الضغط العالي!	
خطر التعرض للأضرار. عدم تعريض الجهاز للمطر!	
خطر الإصابة بالحروق عن طريق الأسطح الساخنة!	

التركيب

إرشاد

يتم تجميع القضب مرة واحدة. لا يُسمح بعد عملية التجميع بفصل نصفي القضب. احرص عند عملية التجميع على عدم حشر أو دس خرطوم المياه والكابل.

1. تأكد من عدم التواء الكابل وخرطوم المياه.
2. ضم المقبض حتى يثبت بصوت مسموع.
3. دفع الكابل أولاً في المجرى الأبسر لقناة الكابل ثم خرطوم الماء فوق الكابل من الأعلى إلى الأسفل (بداً من المقبض).
4. ضغط الجزء البارز من الكابل وخرطوم المياه بقوة في علبة رأس الفراشي.

صورة إيضاحية E

إرشاد

لا يسمح ببروز الكابل وخرطوم المياه أثناء التشغيل!

بدء التشغيل

تركيب علبة البطارية

1. دفع علبة البطارية في مكان الإدخال بالجهاز حتى تثبت بشكل مسموع.

صورة إيضاحية F

إزالة علبة البطارية

إرشاد

عند إيقاف العمل لفترة طويلة، قم بإزالة علبة البطارية من الجهاز وتأمينها ضد الاستخدام غير المصرح به.

1. اضغط على زر تحرير قفل البطارية لتحرير البطارية.
2. إخراج علبة البطارية من الجهاز.

صورة إيضاحية G

مفتاح حماية المحرك

عندما يسخن المحرك، فإن مفتاح حماية المحرك يطفى الجهاز. يجب ترك الجهاز لمدة 10 دقائق على الأقل حتى يبرد. يتم إرجاع مفتاح قاطع الدائرة بالمحرك أوتوماتيكياً ويكون الجهاز جاهزاً للتشغيل مرة أخرى.

صورة إيضاحية B

في حالة إيقاف التشغيل المتكرر، لاحظ الإرشادات التالية:

- لا تضغط على الجهاز كثيراً عند التنظيف.
- عند التنظيف اجعل الجهاز بشكل زاوية سطحية.
- استخدام الفرش المناسبة فقط. مدى ملائمة الفرش يعتمد على الأسطح المراد تنظيفها.
- استخدم الجهاز على الأسطح الخشبية، على البلاط المصقول أو على المواد المركبة (WPC) فقط.

مواصفات الجهاز

الأشكال، انظر صفحة الصور

صورة إيضاحية A

1. واقى من الرذاذ مزود بحافة للركن
2. فوهة المياه
3. علبة التروس
4. فرشاة دوارة
5. قضيب
6. مقبض
7. زر تحرير مفتاح الجهاز
8. صمام تنظيم كمية المياه
9. زر تحرير علبة البطارية
10. مفتاح الجهاز
11. شريط لاصق
12. وصلة المياه (نظام إدخال)
13. مانعة تسرب المياه
14. فلتر المياه
15. لوحة الطراز
16. رأس التنظيف
17. مثبت الفرشاة (سدادة دوارة)
18. *علبة البطارية
19. *جهاز الشحن

PCL 3-18 Battery Set *

رموز على الجهاز

الفصل من مصدر الجهد.	
خطر الإصابة بسبب الأشياء المتطايرة!	

المحتويات

134	إرشادات عامة.....
134	إرشادات السلامة.....
134	الاستخدام المطابق للتعليمات.....
134	حماية البيئة.....
134	الملحقات التكميلية وقطع الغيار.....
134	محتوى التسليم.....
134	تجهيزات السلامة.....
135	مواصفات الجهاز.....
135	رموز على الجهاز.....
135	التركيب.....
135	بدء التشغيل.....
136	التشغيل.....
136	النقل.....
136	التخزين.....
136	العناية والصيانة.....
137	مساعدة في حالة حدوث أعطال.....
137	الضمان.....
137	البيانات الفنية.....

لوحة الطراز

تجد على لوحة الطراز بيانات الجهاز الهامة.
يتم في الفصل "مواصفات الجهاز" عرض موضع لوحة الطراز على الجهاز.

الاستخدام المطابق للتعليمات

⚠ تحذير

خطر الإصابة عن طريق الجزيئات المتطايرة

استخدم الجهاز في الأماكن المنظفة مسبقا فقط وعليك مراعاة إرشادات السلامة.

الجهاز مخصص لإزالة الاتساخ عن الأسطح في الأماكن الخارجية، على سبيل المثال الشرفات. تبعا للفراشي المرورية، يصلح الجهاز للاستخدام على الأسطح الخشبية أو البلاط الحجري والإصطناعية (WPC).

لا يسمح بتشغيل الجهاز إلا بحزم بطاريات Kärcher Battery Power 18 فولت أو Kärcher Battery Power+ 18 فولت فقط.

سوء الاستخدام المتوقع

يحظر أي استخدام غير مطابق للعرض المخصص.
المسؤول عن الأضرار التي تنتج عن الاستخدام غير المطابق.

لا تستخدم الجهاز على الأسطح التي ينبت فيها العشب مثل حجارة رصف شبكية للعشب.

حماية البيئة

المواد المستخدمة في التغليف قابلة لإعادة التدوير. يرجى التخلص من مواد التغليف بطريقة تحافظ على البيئة.

تحتوي الأجهزة الكهربائية والالكترونية مواد قيمة قابلة لإعادة التدوير وغالبا على أجزاء مثل البطاريات، متراكمت أو الزبون والتي قد تشكل خطورة على صحة الإنسان والبيئة في حالة التعامل معها أو تم التخلص منها بصورة خاطئة. إلا أن هذه الأجزاء ضرورية لتشغيل الجهاز بصورة سليمة. لا يجوز التخلص من الأجهزة المميزة بهذا الرمز مع النفايات المنزلية.

إرشادات حول مواد المحتويات (REACH)

تجد المعلومات الحالية حول مواد المحتويات على الموقع: www.kaercher.com/REACH

الملحقات التكميلية وقطع الغيار

استخدم الملحقات التكميلية الأصلية وقطع الغيار الأصلية فقط، والتي تضمن تشغيل الجهاز بشكل آمن وخال من الاختلالات. تجد المعلومات الخاصة بالملحقات التكميلية وقطع الغيار على الموقع www.kaercher.com.

محتوى التسليم

محتوى تسليم الجهاز مصور على العبوة. تأكد من وجود جميع محتويات العبوة عند فتحها. وفي حالة نقص أية ملحقات تكميلية أو اكتشاف أي تلف بها ناتج عن عملية النقل، يرجى إخطار البائع.

تجهيزات السلامة

⚠ تنويه

تجهيزات السلامة التالفة أو المتفجرة

تجهيزات السلامة تخدم حمايتك.
لا تقم بتغيير أو تجاوز تجهيزات السلامة أبدا.

إرشادات عامة



اقرأ قبل أول استخدام للجهاز إرشادات السلامة هذه، ودليل التشغيل الأصلي هذا، وإرشادات السلامة المرفقة بعلبة البطارية وكذلك دليل التشغيل الأصلي المرفق بعلبة البطارية / جهاز الشحن القياسي. ثم تصرف طبقا لذلك. حافظ على الكتيبات الخاصة للاستخدام لاحقا أو تسليمهما للمالك اللاحق.
عليك إلى جانب الإرشادات الواردة في دليل التشغيل مراعاة القواعد العامة للسلامة والوقاية من الحوادث والتي يحددها المشرع القانوني.

إرشادات السلامة

إرشادات السلامة العامة

⚠ **خطر** • خطر الاختناق. يجب عليك إبعاد أكياس التعبئة والتغليف عن متناول الأطفال.

⚠ **تحذير** • بسّمح للأشخاص الذين لديهم قدرات بدنية أو حسية أو عقلية محدودة أو الذين لا تتوافر لديهم الخبرة والمعرفة الكافية، أن يستخدموا الجهاز بشرط الإشراف عليهم بشكل صحيح، أو إذا تم بعد حصولهم على تعليمات بشأن كيفية الاستخدام الآمن للجهاز من قبل شخص مسؤول عن سلامتهم ومعرفةتهم بالمخاطر المرتبطة به. • لا يسمح للأطفال بتشغيل الجهاز. • يجب مراقبة الأطفال التأكد من عدم لعبهم بالجهاز. **إرشاد** • لا تستخدم الجهاز عند وجود أشخاص آخرين أو حيوانات في نطاق العمل.

تعليمات السلامة الخاصة بجهاز PatioCleaner

- عند توصيل هذا المنتج مع شبكة مياه الشرب، عليك مراعاة المتطلبات الخاصة بمعيار EN 1717 والتواصل مع شركة التركيبات الصحية التي تتعامل معها في حالة وجود أسئلة.
- عليك تشغيل الجهاز باستخدام ماء عذب غير معالج ونقي فقط.
- لا يسمح أبدا بتشغيل الجهاز ارتباطا بالمواد المتفجرة أو المسببة للتآكل أو القابلة للاشتعال.
- يجب ألا تتجاوز درجة حرارة الماء 35 °م.
- لا تقم أبدا بغمم الجهاز بالكامل في السوائل.
- قم بتشغيل الجهاز في النطاق الخارجي فقط.
- إفحص الجهاز وتحقق من عدم وجود تلفيات فيه بشكل منتظم.
- يحظر تشغيل الجهاز عند وجود تلفيات ظاهرة.
- لا تستخدم الجهاز على المساحات التي يوجد فيها الماء.
- تأكد قبل العمل من أن السطح المراد تنظيفه خالي من الرمال والحجارة أو من قطع مخلولة، يمكن أن تتطاير هذه أثناء عملية التنظيف أو أن تسبب هذه بأضرار بالسطح أو الجهاز.
- لا تسحب الخراطيم الموصلة.
- قم بتشغيل الجهاز فقط عندما تكون الفراشي موضوعة على الأرض.



THANK YOU!
MERCI! DANKE! ¡GRACIAS!



Registrieren Sie Ihr Produkt und profitieren Sie von vielen Vorteilen.

Register your product and benefit from many advantages.

Enregistrez votre produit et bénéficiez de nombreux avantages.

Registre su producto y aproveche de muchas ventajas.

www.kaercher.com/welcome



Bewerten Sie Ihr Produkt und sagen Sie uns Ihre Meinung.

Rate your product and tell us your opinion.

Évaluer votre produit et dites-nous votre opinion.

Reseñe su producto y díganos su opinión.



www.kaercher.com/dealersearch

Alfred Kärcher SE & Co. KG
Alfred-Kärcher-Str. 28-40
71364 Winnenden (Germany)
Tel.: +49 7195 14-0
Fax: +49 7195 14-2212

